

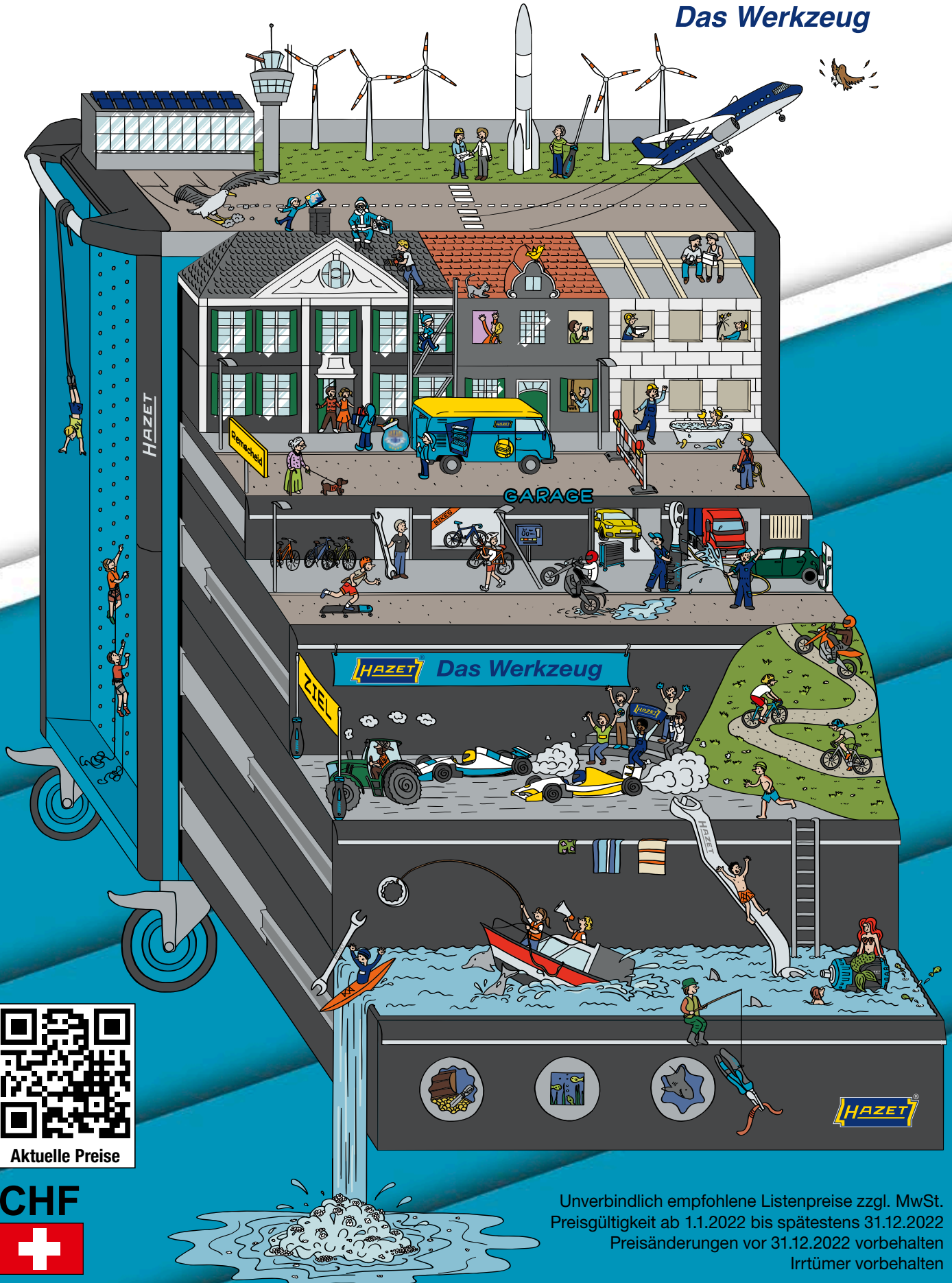

Das Werkzeug



Aktuelle Preise

CHF



Unverbindlich empfohlene Listenpreise zzgl. MwSt.
Preisgültigkeit ab 1.1.2022 bis spätestens 31.12.2022
Preisänderungen vor 31.12.2022 vorbehalten
Irrtümer vorbehalten

WHB22/DE/CH/9



Seite
18 – 103

**Betriebs- und
Werkstatteinrichtung**



Seite
104 – 261

Handwerkzeuge



Seite
262 – 307

Drehmoment-Technik



Seite
308 – 361

Pneumatik / Maschinen



Seite
362 – 381

**Werkstattbedarf
Arbeitsschutz**



Seite
382 – 481

Spezialwerkzeuge
Anwendungsübersicht Seite 383



Seite
482 – 504

**Einzel- und Ersatzteile
Informationen**



- **Werkstattwagen *Assistent*** Seite 31–41
- **Werkbänke / Schränke** Seite 42–46
- **Werkstattwagen- / Werkbank-Zubehör** Seite 46–51
- **Werkstattwagen *Assistent* mit Sortiment** Seite 52–75

- **Werkbänke *Assistent* mit Sortiment** Seite 76–79
- **Werkzeug-Koffer** Seite 80–81
- **Werkzeug-Sortimente** Seite 82–84
- **Werkzeug-Module** Seite 85–103

- **Schraubenschlüssel** Seite 106–118
- **Steckschlüssel-Programm** Seite 119–177
 - ☐ 3/4 ab Seite 129 ☐ 10% ab Seite 137 ☐ 1/2 ab Seite 148
 - ☐ 20% ab Seite 168 ☐ r ab Seite 173
 - TORX®** Werkzeuge ab Seite 176
- **Schraubendreher / Bits** Seite 178–206
- **Zangen** Seite 207–221

- **Hammer / Meißel / Körner** Seite 222–228
- **Abzieh-Werkzeuge** Seite 229–238
- **Schleif-, Trenn- und Zerspanungstechnik** Seite 239–243
- **Gewinde-Reparatur** Seite 244–246
- **Mess-Technik** Seite 247–248
- **Schutzisolierte- / Elektriker-Werkzeuge** Seite 249–260

- **Drehmoment-Technik** Seite 263–307
 - SYSTEM 5000 CT / SYSTEM 5000 CLT Seite 286–288
 - SYSTEM 6000 CT Seite 288–294
 - SYSTEM 7000 sTAC Seite 296–297
 - SYSTEM 6300 CT Seite 299–300

- **Drehmoment-Schraubendreher** Seite 298
- **Einsteck-Werkzeuge** Seite 301–304
- **Drehmoment-Prüfgeräte und Zubehör** Seite 304–307

- **Druckluft-Werkzeuge** Seite 309–353
 - Schlagschrauber Seite 319–324
 - Ratschenschrauber Seite 324–328
 - Bohr- und Schleifmaschinen Seite 328–342
 - Blindniet-Pistolen Seite 342–343
 - Ausblas-Werkzeuge Seite 343–345
 - Reifenfüll- und Messgeräte Seite 346

- Fettpresse, Spritzpistole, Saug- / Blaspistole Seite 347–348
- Pneumatik-Verbindungsteile Seite 348–351
- Pneumatik-Zubehör Seite 351–352
- **Akku- / Elektrogeräte** Seite 356–361
 - Akku-Schlagschrauber Seite 356–358
 - Akku-Bohrmaschine / -Winkelschleifer / -Säbelsäge Seite 358–360
 - Heißluft-Handgeräte Seite 361

- **Diagnose / Endoskop-Technik** Seite 367–369
- **Lampen / Leuchten** Seite 370–375
- **Bodenmatten** Seite 375
- **Fahrzeug-Schoner** Seite 376

- **Schmiertechnik** Seite 376–380
- **Allgemeiner Werkstattbedarf** Seite 380
- **Arbeitsschutz** Seite 381









































- **Pkw** Seite 385–467
 - Motor Seite 385–409
 - Getriebe Seite 409
 - Öldienst Seite 410–415
 - Bremsendienst Seite 416–423
 - Fahrwerk Seite 424–451
 - Elektrik / Batteriedienst Seite 452–457
 - Karosserie / Innenausstattung Seite 458–467

- **Nkw** Seite 467–481
 - Motor Seite 467–470
 - Öldienst Seite 470–471
 - Bremsendienst Seite 471–473
 - Fahrwerk Seite 473–480
 - Elektrik / Batteriedienst Seite 480–481
 - Karosserie / Innenausstattung Seite 481

- **Einzel- und Ersatzteile** Seite 482–490
- **Allgemeine Sicherheits-Hinweise** Seite 491
- **Gegenüberstellung** Seite 492–493
- **A – Z Inhaltsverzeichnis** Seite 494–497

- **Nummernverzeichnis** Seite 498–499
- **Geschäftsbedingungen** Seite 500–501
- **Verbesserungs-Vorschlag** Seite 503
- **HAZET Vertretungen und Verkaufsbüros**
- **HAZET Garantie** Seite 504



HAZET No.	Seite	HAZET No.	Seite	HAZET No.	Seite	HAZET No.	Seite	HAZET No.	Seite	HAZET No.	Seite
0-111 	45	609.....	118	803-PZ.....	190	871.....	137	985.....	155	1778.....	238
0-179 	252	610 N.....	116-117	803-T.....	190	880.....	141	985 S.....	165	1779.....	434-435
0-1900 	84, 458	612.....	118	804 VDE.....	256	880 A.....	142	986.....	155-156	1780.....	236, 435
0-20 	83, 252	612 N.....	118	805.....	191	880 A KF.....	144, 391	986 A.....	156	1781.....	435
0-2500 	62-63	615 S.....	396	805 C.....	191	880 A MGT.....	143, 390-391	986 KK.....	156	1783.....	233
0-7 	82	630.....	117	805 	191	880 GZ.....	143, 390-391	986 L.....	155	1785.....	234-235
111.....	44-45	630 A.....	118	808.....	191	880 A Z.....	142	986 Lg KV.....	255	1786 F.....	234
111 L.....	44	630 KV.....	253	810.....	188	880 E.....	144	986 SL.....	156, 394	1786 FS 	235
112.....	45	650.....	450	810 BH.....	203	880 G.....	139, 143	990.....	157, 394	1786 S.....	236
130.....	44	650 K.....	451	810 BH K.....	203	880 G-E.....	144	990 Lg.....	157, 394, 449	1786 S 	234-235
163.....	85-103,	650 RF.....	451	810 PZ 	189	880 G-E 	144	990 S.....	166	1787.....	233
.....	111, 113,	652.....	451	810 R.....	203	880 G-E 	143, 409	990 S Lg.....	157, 394	1787 F.....	233
.....	115-117,	653.....	451	810 SPC.....	203	880 KF.....	144, 391	991.....	158, 394	1787 Lg.....	235
.....	157-159, 177,	654.....	451	810 T 	189	880 KV.....	254	992.....	158	1787 S.....	233
.....	187-193,	665.....	450	810 U.....	187	880 Lg.....	139, 142	992 H.....	158	1788 N.....	237
.....	214, 221,	666.....	451	810 U-PH.....	188	880 Lg-E.....	144	992 Lg.....	158, 394	1788 N 	237
.....	253-257,	705.....	450	810 U 	188	880 MGT.....	143, 390	992 S Lg.....	158, 394	1788 T.....	237-238,
.....	403, 416	715.....	479	810 VDE.....	256	880 SE.....	147	995 S.....	167	468
163 F.....	103	720.....	479	810 VDE 	256	880 TZ.....	139, 143	1000.....	169	1788 T 	237
163 L.....	490	730.....	226	810 VDE-T.....	257	880 Z.....	142	1000 A Z.....	170	1789.....	235
165.....	81	731.....	226	810-PH.....	188	880 Z 	139	1000 A Z 	168	1789 N.....	385, 456
166 C.....	39	740.....	226	810-PZ.....	188	880 	137-138	1000 KL.....	490	1790.....	435, 473
166 N.....	39	741.....	226	810 	189	900.....	152	1000 S.....	171	1792.....	234
167.....	40-41	745.....	227	810-T.....	189	900 A KF.....	154, 391	1000 S Lg.....	171	1802.....	210
177.....	31, 53	745 A.....	227	821.....	240	900 A MGT.....	154, 391	1000 Z.....	170	1802 M.....	210
177 W.....	42, 77	746.....	227	822.....	241	900 A Z.....	153	1000 Z 	168	1802 VDE.....	257
177 W 	77	747.....	227	823.....	240	900 A Z 	149	1000 	168	1803.....	210
178 N.....	33, 54	748 A.....	227	824.....	240	900 A Z 	154	1002.....	168	1803 M.....	210
179 N.....	35, 57, 59,	748 B.....	227	825.....	240	900 E.....	154	1002 Z.....	168	1803 VDE.....	257
.....	61, 65	748 C.....	227	828.....	192, 465	900 HL.....	149	1002 Z.....	168	1804 N.....	211
179 N W.....	43, 79	748 Lg B.....	227	828 Lg.....	192, 465	900 KF.....	154, 391	1003.....	172	1804 VDE.....	258
179 N W 	79	750.....	227	828 Lg-T.....	193, 463,	900 KV.....	255	1004 S.....	171, 480	1810.....	212
179 N X.....	35, 67	751.....	227	465	900 Lg.....	152-153	1005 S.....	172	1811.....	213
179 N X 	67	751 HS.....	228	828-T.....	192	900 MGT.....	154, 391	1006 S.....	172	1816.....	211, 465
179 N XL.....	37, 69,	751 K HS.....	228	829 KK.....	193	900 S.....	160	1007 S.....	172	1816 VDE.....	258
.....	71, 73	752.....	218	829 KK T.....	193	900 S Lg.....	161	1010.....	170	1826 VDE.....	258
179 N XL 	69, 71, 73	753.....	217	839.....	191, 257	900 S Lg 6.....	161	1012.....	170	1841 A.....	211
179 N XXL.....	38, 75	755.....	218	840.....	244	900 S-E.....	165	1014.....	169	1841 A VDE.....	258
179 N 	57, 59,	757.....	217	841.....	244	900 S 	160	1015.....	169	1841 B.....	211
.....	61, 65	758.....	217	842 AG.....	245	900 SK.....	161	1016.....	169	1841 B VDE.....	258
190.....	80	759 N-VDE.....	258	842 AIG.....	245	900 SZ.....	164,	1017.....	171	1841 MA.....	211
190 L.....	81	760.....	212	842 N.....	245	448-449	1018.....	171	1841 MB.....	211
195.....	375	760 N.....	212	844.....	244-245	900 SZ 6.....	164-165	1021.....	171	1845.....	214
196.....	376	772.....	450, 480	847.....	246	900 TZ.....	153	1058.....	171	1845 A.....	213
196 VDE.....	259	790.....	395	848 Z.....	142, 154	900 Z.....	153	1100 KL.....	490	1845 B.....	213
197.....	376-377	791.....	395-396	849.....	246	900 Z 	149	1100 S.....	174	1845 C.....	213
198.....	378	792.....	395	849 AG.....	246	900 	148-149	1100 S Lg.....	174	1845 D.....	214
198-1.....	377	794.....	395	849 IG.....	246	901 S Lg.....	161	1100 S Lg.....	174	1846 A.....	214-215
198-10.....	415	794 U.....	395	850.....	134	902 S Lg.....	162	1100 Z.....	174	1846 B.....	215, 423
199.....	377,	795.....	395	850 A.....	134	903 S Lg.....	162	1100 Z 	173	1846 C.....	215
.....	379-380	796.....	423	850 A.....	134	903 S Lg 6.....	163	1104 S.....	175, 480	1846 D.....	215
220.....	385	797.....	423	850 E.....	135	903 SPC.....	162	1105 S.....	175	1847.....	216-217,
279.....	112	798.....	218-221,	850 HL.....	132	904 S Lg.....	163	1106 S.....	175	447-448
426.....	191	799.....	400-403	850 Lg.....	134	905 S Lg.....	163-164	1107 S.....	175	1849.....	212, 389-390
428.....	192	801 N.....	187	850 Lg-GE.....	135, 408	914.....	152	1114.....	174	1850.....	210
428 Lg.....	192	801 N K.....	187	850 TZ.....	134	915.....	152	1115.....	173	1850 M.....	210
440.....	112	801 N K-PH.....	187	850 	129-131	916.....	150-151	1116.....	173	1850 VDE.....	257
450 KV.....	253	802.....	186	858.....	136	917.....	160	1117.....	174	1851.....	210
450 N.....	111	802-PH.....	186	863.....	132-133	917/918 KV.....	255	1121.....	174	1851 M.....	210
450 N A.....	111	802-PH.....	186	863-Bit.....	133, 202	918.....	160	1158.....	174	1860 VDE.....	258
600 Lg.....	114	802-PZ.....	186	863-Bit 	132, 199	919.....	160	1520.....	80	1862.....	259
600 N.....	112-113	802 	187	865.....	134	920.....	159	1557.....	176-177	1863.....	259
600 N A.....	113	802 	186	866.....	134	958.....	159	1774.....	238	1905 	458
603.....	114-115	803.....	189	866 U.....	133	958 N.....	159	1775 N.....	236	1911-1923.....	458-459
606.....	115-116	803 Lg.....	190	867.....	136	958-28.....	160	1775 N 	236	1927-1930.....	459
		803 Lg-PH.....	190	868.....	136	960 MGT.....	135,	1776.....	234, 467	1931.....	459
		803 Lg-T.....	190	869.....	136	142, 153			1932.....	460
		803-PH.....	190	870.....	137						

Nummernverzeichnis

⊕ = Einzel- / Ersatzteil 📦 = Satz / Sortiment

HAZET No.	Seite	HAZET No.	Seite	HAZET No.	Seite	HAZET No.	Seite	HAZET No.	Seite	HAZET No.	Seite
1934.....	461	2160-1.....	378	2584.....	155, 446	4684.....	408			9000-040....	331, 350
1934 N.....	461	2162.....	351, 378–379	2584-1.....	156, 399	4685-1.....	474	6300.....	299–300	9000-041....	350
1935-1950.....	462	2163.....	379	2584-8.....	145, 416	4685-2.....	474	6396.....	301	9000-050-080....	351
1951.....	225	2164.....	228	2587.....	386–387			6397.....	301	9005 S.....	161, 167
1952.....	225	2165.....	228	2588.....	387–388	4760.....	393	6399.....	300	9006 S.....	167
1953.....	224	2166.....	228	2592.....	456	4766.....	144, 391–392			9007 S.....	167
1959.....	462–463	2168.....	467, 469	2593.....	434	4767 A KF.....	392	6400.....	294	9011 M.....	319
1960.....	460	2168-2.....	396	2597.....	464	4793.....	407	6401.....	301	9012.....	319–320
1961.....	460	2169.....	410–412,	2598.....	464	4795.....	407	6401 S.....	301	9012 MS....	319, 351
1963.....	461		470–471			4797.....	238, 399, 469	6401-1.....	301	9012 SPC.....	321
1964.....	460	2170.....	412	2710.....	434			6408.....	302	9012 TT-9014 TT	
1965.....	463	2171.....	412–413, 471	2730.....	420	4800.....	404–407,	6413.....	302		320–323
1965 📦.....	463	2172.....	413	2751.....	157, 394		469–470	6414.....	303	9013.....	322
1967.....	239, 462	2174.....	409	2756.....	409	4800 KL.....	490	6420.....	303	9014 P.....	324
1975.....	369	2175 N.....	51, 380	2760.....	414	4801.....	403	6423.....	303	9020.....	324–325
1976.....	369	2180.....	242	2780.....	434	4802.....	470	6430.....	303	9021.....	325–326
1977.....	369	2181.....	242	2784 145, 170, 416, 471		4810 C.....	407	6450 C.....	303	9022.....	326–328
1979.....	370–375	2183.....	213	2784 S.....	481	4812.....	367–369	6450 D.....	303	9023 M.....	325
1980 N.....	241	2191.....	417–418	2784 S Lg.....	481	4850.....	466			9030.....	328–329
1981.....	241	2193.....	418–419	2784 SR.....	481	4852.....	466, 487	6602.....	301	9032.....	329–331
1987.....	381	2195.....	471	2784 T.....	471	4852 📦.....	466	6606 D.....	304	9033.....	332–338
1987-5.....	381			2788.....	388			6612 C.....	304	9034 P.....	340
1988.....	380	2200 📦.....	130,	2797.....	465	4900.....	428–430,	6630 C.....	304	9035.....	340–341
1990.....	361		199–200	2797-2.....	465		432, 488	6630 D.....	304	9036.....	342
1991.....	369	2204.....	202			4902.....	431	6690.....	304	9037.....	342–343
		2206.....	205	2849.....	468	4903.....	432			9040.....	343–345
2025 X.....	46	2208.....	201	2850.....	172, 467	4904.....	431–432	7000 STAC.....	297	9040 D.....	353
		2210.....	204	2871.....	472	4904 KL.....	490	7900 E.....	305–306	9040 S.....	348–349
2100.....	194, 246	2211.....	202	2872.....	472	4910.....	431, 433	7900 STAC.....	297	9041.....	346
2100 A.....	194	2212.....	206	2872 FS.....	472	4912.....	436	7920 E.....	307	9042.....	347
2105 A Lg.....	195	2215.....	201	2872 SZ.....	472	4912 📦.....	436			9042 N.....	347
2105 Lg.....	194–195	2216.....	201			4915.....	434	8501.....	135	9043.....	347
2115.....	195	2217.....	205	2901 G.....	416	4925-2501.....	445	8501 KK.....	135	9045.....	348
2116 Lg.....	195	2218.....	205	2991.....	396	4925-2505.....	445	8502.....	136	9048 P.....	348
2119.....	239	2223.....	201–202			4925-2506.....	445	8503.....	136	9070.....	351–352
2120.....	239	2223 Lg.....	201, 467	3047.....	164, 448	4925-2509.....	446	8506.....	136		
2122.....	240	2224.....	205	3087.....	386	4925-2510.....	445–446	8507.....	136	9212 M.....	356
2123.....	239	2224 S Lg.....	205			4929.....	446	8508 S.....	137	9212 SPC.....	356
2126.....	246	2225.....	202	3420.....	414	4930.....	436–438			9212-1000.....	357
2128.....	239	2238.....	204	3488.....	388	4931.....	438			9212-3.....	357
2130.....	243	2239.....	204			4932.....	437–438, 488	8801.....	139, 145	9213-1000.....	358
2131.....	243, 389	2240 N 📦.....	199	3702.....	414	4934.....	438, 442	8801 A.....	145	9230.....	359
2132.....	225	2250.....	136, 146,	3703.....	414	4935.....	443, 449	8801 K.....	145	9233.....	359
2133.....	225		159, 204,			4937.....	474–479	8801 K-KV.....	254	9234.....	360
2134.....	226		206, 246	4501.....	398	4954.....	420	8801 KK.....	146		
2135.....	226	2255.....	203	4550.....	397, 468	4956.....	420–421	8802.....	139, 146	9400.....	352
2139.....	224	2264.....	206	4555.....	397	4960.....	443–444	8802 KV.....	254		
2140.....	224	2265.....	204	4556.....	397	4961.....	474	8802 KV-Lg.....	254	⊕.....	482–489
2141.....	224	2272.....	206	4558.....	468	4963.....	417	8803.....	146		
2142.....	224	2272 KL.....	490	4560.....	397	4964.....	417	8806.....	146		
2143.....	225	2272 📦.....	204	4561.....	398	4968.....	240, 243,	8807 S.....	147		
2144.....	225			4562.....	403		416–417,	8808.....	146		
2145.....	248	2304.....	204, 298	4590.....	398		419, 421	8808 Lg.....	146		
2147.....	248	2311.....	204	4591.....	399	4969.....	421, 472	8808 Lg KV.....	254		
2147 MS.....	248					4970.....	422–423	8808 S.....	147, 206		
2150.....	239	2505.....	391	4618.....	414	4971.....	423, 472–473	8812 U.....	141		
2151.....	369	2520.....	463	4641.....	456	4972.....	473	8814.....	141		
2152.....	452	2527-5.....	146, 413	4650.....	452–453			8815.....	141		
2152 N.....	452	2527-8.....	156, 397	4655.....	457	5000 CLT.....	288	8816.....	140		
2153.....	452	2528.....	413–414	4656.....	259	5000 KV.....	260	8820.....	147		
2154.....	247	2530.....	392	4658.....	259	5000-3 CT.....	286	8821.....	147		
2154 N.....	247	2534.....	228	4670.....	453–454,	5200-3 CT.....	287	8821 KV.....	255		
2155.....	247–248	2534-1.....	465		480–481			8822.....	147		
2155 N.....	247	2540.....	385	4671.....	454	6000 CT.....	298	8830.....	147		
2156.....	259	2561.....	397	4672.....	455	6000-1 CT.....	288–290	8858.....	146		
2156 VDE.....	259	2567.....	413	4673.....	455	6000-1 CT-US.....	291				
2157.....	241–242	2579.....	394	4674.....	455	6001.....	298	9000.....	351		
2158.....	241	2582.....	419	4680.....	409	6060 BX.....	489	9000-010-014.....	350		
2160.....	378	2583.....	436	4682.....	242, 408	6200-1 CT.....	292–294	9000-020-022.....	350		



Zeichenerklärung

Aufbau der HAZET Artikelnummer:	
-	Bei einem Einzelartikel steht nach dem Bindestrich [-] z.B. die Schlüsselweite Beispiel: 600 N-17 → Schlüsselweite 17 mm
/	Bei einem Satz oder Sortiment steht nach dem Schrägstrich [/] die Anzahl der Teile im Sortiment
A	Amerikanisches Maß (Abmessung in Zoll)
S	Für Maschinenbetätigung (z.B. Schlagschrauber)
Z	Doppelsechskant-Profil
G	Mit Gelenk
KK	Mit Kugelkopf
K	Kurze Ausführung
Lg / TZ	Lange bzw. tiefe Ausführung
S Lg	Sehr lange Ausführung
T	Für Innen TORX ® Schrauben
E	Für Außen TORX ® Schrauben
PH	Für Kreuzschlitz-Schrauben
PZ	Für Pozidriv-Schrauben
L	Leer, z.B. Werkzeugkasten leer
H / HL	Im Halter / Halter, leer
P / PL	In Kunststoff-Einlage / Einlage, leer
K / KL	Im Werkzeug-Kasten, -Koffer / Kasten, leer
R	Am Ring
VDE	Schutzisoliertes Werkzeug
MgT	Mit Magnet
IG	Für Innengewinde
AG	Für Außengewinde
X	Werkstoff Edelstahl
N	Neue Ausführung bei Modelwechsel

Aufbau der Tabellen	
T	Tiefe in mm
t	Belastung in Tonnen
	TORX ® Größe in mm
	Betätigungskraft in kg
	Anzahl Teile im Satz/Sortiment

Erläuterungen der Piktogramme	
	Einzelteile lieferbar (Seiten 482 – 490) Bitte beachten Sie auch unseren Ersatzteilshop www.hazet.de/ersatzteil-shop
	Für Schlitzschrauben
	Für Kreuzschlitz-Schrauben (PH)
	Für Pozidriv-Schrauben (PZ)
	Für Innensechskant-Schrauben
	Für Außensechskant-Schrauben
	Für Innen TORX ® Schrauben
	TORX ® ist eine Marke der Fa. Acument Intellectual Properties LLC. HAZET ist Inhaber der Fertigungslizenz für TORX ® Werkzeuge
	Für Tamper Resistant TORX ® Schrauben (Innen TORX ® Schrauben mit Zapfenführung)
	Für Außen TORX ® Schrauben
	Für Innenvielzahnschrauben (XZN)
	Für Innenvielzahnschrauben mit Zapfen
	Für Innenkeilprofilschrauben (RIBE CV)
	Für Polydriveschrauben
	Für Innen-5-Stern-Schrauben mit Zapfen
	TRACTIONS PROFIL Sechskant
	TRACTIONS PROFIL Doppelsechskant
	EN/IEC 60900
	Nenngröße 6,3
	Nenngröße 10
	Nenngröße 12,5
	Nenngröße 20
	Nenngröße 25
	Innen-Vierkant
	Außen-Vierkant
	Innen-Sechskant
	Außen-Sechskant

Aufbau der Tabellen	
	EAN = European Article Number
B	Breite in mm
L	Länge in mm
d d1 d2	Durchmesser in mm
l1	Klingenlänge in mm
l2	Totallänge in mm
M	Metrisches Gewinde
s	Schlüsselweite in mm bzw. Zoll
sb	Spannbereich in mm
st	Spanntiefe in mm

Erläuterungen der Piktogramme	
	Einsteck-Aufnahme bei Drehmoment-Schlüsseln
	Antrieb bei Drehmoment-Schlüssel-Einsteckwerkzeugen
	Karosserie
	Antrieb
	Fahrwerk Achsen/Stoßdämpfer Räder/Spurstangen
	Öldienst
	Abgasanlage
	Getriebe/Wellen
	Motor-Elektrik
	Zündkerze Glühkerze
	Zylinderkopf Ventile
	Prüfgeräte
	Motorblock Kühlmittelpumpe Schlauchverbindungen
	Zündverteiler Lichtmaschine/Generator
	Anbau-Aggregate Kraftstoff-Versorgung Vergaser/Einspritzer
	Kupplung
	Starter/Anlasser
	Batterie
	Kolben
	Lenkung
	Bremsen
	Allgemeine Werkstatt-Ausrüstung
	Pkw
	Nutzkraftwagen
	Landmaschinen
	Motorräder
	Industrie
	Luft- und Raumfahrt
	HAZET INFORMATION TECHNISCHER SERVICE Weiteres Informationsmaterial unter www.hazet.de → H.I.T.S.-Videoclips
	Endoskop- / Inspektionstechnik
	SB-Verpackung
	HAZET blau Eingetragene Gemeinschaftsmarke (RAL 660-2 Effekt)

Weitere Piktogramme werden auf <https://www.hazet.de/de/der-anwendungsberater/?type=Pictogram> erläutert

Kontaktdaten

Werk 1

Post-Anschrift:

✉ 10 04 61 · 42804 REMSCHEID

Besucher-Anschrift:

Güldenwerther Bahnhofstraße 25 – 29
42857 REMSCHEID

☎ +49 (0) 21 91 / 7 92-0

FAX GL-Sekretariat +49 (0) 21 91 / 7 92-100

FAX Inland +49 (0) 21 91 / 7 92-375

FAX Export +49 (0) 21 91 / 7 92-400

FAX Beschaffung +49 (0) 21 91 / 7 92-700

www.hazet.de

e-mail info@hazet.de

HAZET-WERK – Hermann Zerver GmbH & Co. KG · Wuppertal · HRA 17574 · Ust.-Id.-Nr. DE 120803534

Pers. haft. Ges.: Zerver Verwaltungsges. mbH. · Wuppertal HRB 11054 · Geschf. Matthias J. Hoffmann, Guido Schmidt

Werk 2

Industriestraße 46 · 52525 Heinsberg

☎ +49 (0) 24 52 / 1 08-0

FAX +49 (0) 24 52 / 1 08-100

Werk 3

Am Langen Siepen 13 – 15 · 42857 Remscheid

Werk 4

Vieringhausen 85 · 42857 Remscheid

Technische Fachberatung

☎ +49 (0) 21 91 / 7 92-333

FAX +49 (0) 21 91 / 7 92-373

e-mail anwendungstechnik@hazet.de

Service-Center



Das HAZET Service-Center ist direkter Ansprechpartner und Koordinationsstelle für Dienstleistungen rund um unsere Produkte.

Besten Aftersales-Service mit kurzen Reaktionszeiten und der kompletten HAZET Kompetenz bekommen Sie in unserem speziell eingerichteten Service-Center.

Anschrift:

HAZET-WERK

Service-Center

Güldenwerther Bahnhofstraße 17
42857 REMSCHEID

☎ +49 (0) 21 91 / 7 92-355

FAX +49 (0) 21 91 / 7 92-523

e-mail service-center@hazet.de

Im Kern bietet Ihnen das HAZET Service-Center folgende Leistungen:

- Reparatur, Justierung, Kalibrierung und Zertifizierung der HAZET Drehmoment-Schlüssel
- Anfallende Serviceaufgaben an HAZET Drehmoment-Schlüsseln, Pneumatik-Werkzeugen, Werkstattwagen sowie dem restlichen Katalogprogramm
- Kurze Reaktionszeiten
- Prüfmittel-Überwachungs-Service für Drehmoment-Schlüssel
- Ansprechpartner in Servicebelangen

HAZET Werkzeuge werden eingesetzt für:



ALFA ROMEO · AUDI · BAYER · CITROËN · DACIA · DAF · FENDT · FIAT · FORD · HARLEY-DAVIDSON · HONDA · HYUNDAI · JAGUAR · JEEP · KIA · LAND ROVER · LUFTHANSA · MAN · MAZDA · NISSAN · RENAULT · SAAB · SCANIA · SEAT · ŠKODA · SUBARU · SUZUKI · TELEKOM · TOYOTA · TRUMPF · VOLKSWAGEN

Innovative Herstellerkompetenz
Entwickelt und produziert

 **Made in Germany**



2200 SC-1 · 2200 SC-2
SmartCase



863 HP · 863 HP B · 8816 HP
916 HP · 916 HP L · 916 HP Lg

Feinzahn-Umschaltknarren

863 HP · 863 HP B $6.3 \frac{1}{4}$ 120 Nm · 90°

8816 HP $10 \frac{3}{8}$ 400 Nm · 90°

916 HP · 916 HP L $12 \frac{1}{2}$ 1000 Nm · 90°

Entwicklung



Produktion



Anwendung



Marketing





SYSTEM 7000 sTAC

Elektronische Drehmoment- / Drehwinkel-Schlüssel, 1-1000 Nm, ±1 %



179 N XL

Werkstattwagen-Konzept in 4 Varianten



760-2

Universal-Zange mit Schnellhebelbetätigung

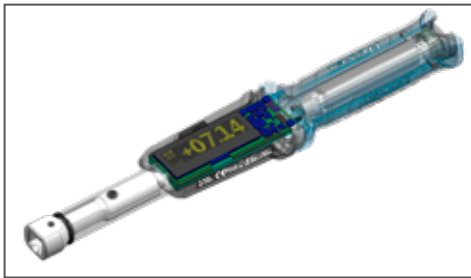

179N
179N X
[b 786 mm]

179N XL
[b 959 mm]

179N XXL
[b 1133 mm]

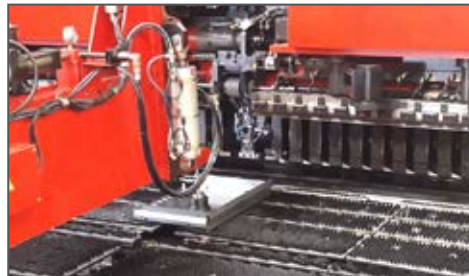
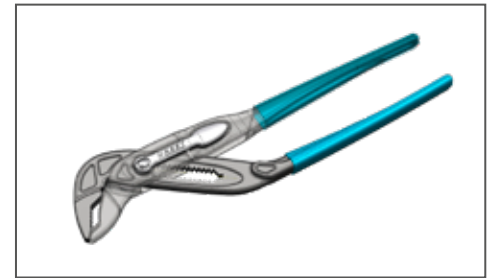

smartTAC System 7000 sTAC
Elektronischer Drehmoment- / Drehwinkel-Schlüssel für hochpräzise Verschraubungsanforderungen mit Smart-Technologie - Ready for Industry 4.0



• Made in Germany

• smartTAC

Neue Werkstattwagen-Generation!
Assistent 179N



• Extrem robust - Made in Germany

• **Wahlweise in 4 Varianten:**

- 179N: 786 mm
- 179N X: 859 mm
- 179N XL: 959 mm
- 179N XXL: 1133 mm

• **Wahlweise in 3 Ausführungen:**

- 179N: 10 Schubladen
- 179N X: 12 Schubladen
- 179N XL: 14 Schubladen
- 179N XXL: 16 Schubladen

• **Wahlweise in 2 Ausführungen:**

- 179N: 10 Schubladen
- 179N X: 12 Schubladen
- 179N XL: 14 Schubladen
- 179N XXL: 16 Schubladen

• **Wahlweise in 2 Ausführungen:**

- 179N: 10 Schubladen
- 179N X: 12 Schubladen
- 179N XL: 14 Schubladen
- 179N XXL: 16 Schubladen



HAZET – Auszeichnungen und Awards



<p>SYSTEM 5000-3 CT</p>	<p>HAZET SMART CASE</p>	<p>HiPer 916 HP Lg</p>	<p>HiPer 916 HP</p>	<p>HiPer 916 HP</p>
--------------------------------	--------------------------------	-------------------------------	----------------------------	----------------------------

16x in Folge Gewinner des „Best Brand Awards“!

Gewählt als beliebteste Marke „Best Brand“ in der Kategorie „Werkzeuge“ der Leser der Zeitschrift „Motorrad“ in den Jahren 2006 bis 2021!



Hersteller-Kompetenz

Entwicklung – Produktion – Logistik

Entwicklung und Konstruktion

Werk 1, Remscheid



Schmiede

Werk 1, Remscheid



Werkzeug- und Gesenkbau

Werk 1, Remscheid



Produktion

Werk 1, Remscheid



Galvanik

Werk 2, Heinsberg



Produktion

Werk 1, Remscheid



Wir stehen für Lösungen – von der Idee bis zur Serie

HAZET ist mit über 150 Jahren Erfahrung in Entwicklung und Produktion von Handwerkzeugen, Werkstattwagen und Spezialwerkzeugen in drei Werken in Remscheid und einem in Heinsberg einer der führenden Hersteller für die professionelle Anwendung in Industrie, Automobil- und Luftfahrttechnik.

Produktion

Werk 2, Heinsberg



Roboter-Rohlingsfertigung

Werk 2, Heinsberg



Blechbearbeitung

Produktion Werkstattwagen *Assistant*

Werk 3, Remscheid



Pulverbeschichtung

Werk 3, Remscheid



Drehmoment-Schlüssel-Montage

Werk 4, Remscheid



Logistik-Zentrum

Werk 2, Heinsberg



Qualitätssicherung und Nachhaltigkeit

HAZET Management-System für Qualität – Umwelt – Energie



„In unserem Familienunternehmen fokussieren wir neben wirtschaftlichen Zielen auch Leistungen für die Umwelt und die Gesellschaft, um über Generationen hinweg nachhaltig zu handeln.

Für uns ist es selbstverständlich, eine Vorbildfunktion einzunehmen und das nötige Verantwortungsbewusstsein in Sachen Schutz und Erhalt der Umwelt im Unternehmen zu integrieren. Daher legen wir auch bei der Auswahl unserer Lieferanten und Dienstleister großen Wert auf die Wahrung unserer Standards. Auch bei der Sicherheit am Arbeitsplatz legen wir unsere Messlatte sehr hoch an, denn unsere Mitarbeiter sind unser wichtigstes Gut.“

Ihre HAZET Geschäftsleitung

Maßnahmen zur Nachhaltigkeit

Grüner Strom

Verwendung von Stahl aus Deutschland (Umweltschonung durch kürzere Transportwege)

Ressourcenschonung

Energetische Bewertung

Eigenfertigungsanteil von ca. 80 %

Sicherheit am Arbeitsplatz

Kontinuierliche Optimierungsmaßnahmen

Ökoprotit-Auszeichnung (Ressourceneffizienz und Wirtschaftlichkeit)

ISO 14001 Zertifikat (Umweltmanagementnorm mit Schwerpunkt auf einen kontinuierlichen Verbesserungsprozess)

Klimainvest Green Concepts GmbH bescheinigt für unser Werk 2 Heinsberg den Bezug von Ökostrom ausschließlich aus Anlagen erneuerbarer Energien

FSC-Papier (Papier aus verantwortungsvollen Quellen)
Verwendung bei Verpackungen und Katalogen

ISO 50001 Zertifikat (Energiemanagement mit Schwerpunkt auf die Steigerung der Energieeffizienz)

PARTSLIFE Umweltpreis für nachhaltiges Gesamtkonzept im Umweltmanagement

Durchgängige höchste Qualitätsansprüche von der Produktidee bis zum After-Sales Service

Hightec-Programme

zur Simulation von z.B. Schmiedeprozessen

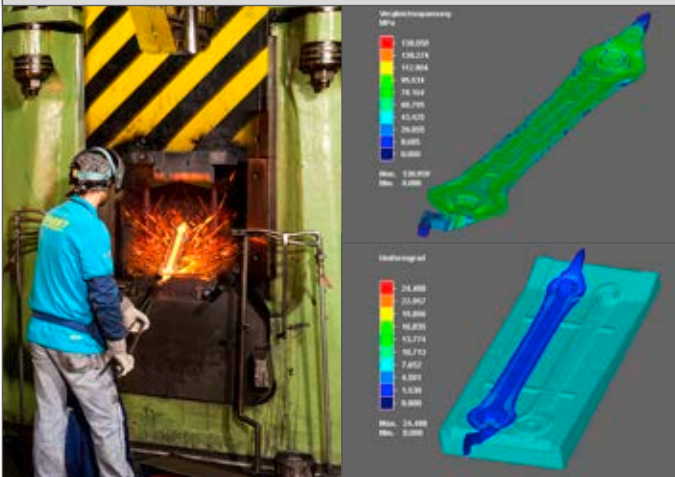

Prototyping –

Zur Prüfung erster Designentwürfe und Funktionalitäten



Höchste Präzision

und Genauigkeit aller Produktionsprozesse



Lebensdauertests –

Neben hohen Belastungen stehen Dauertests im Fokus unserer Qualitäts-Sicherung



Eigenes DAkKS-Kalibrierlabor

und HAZET Eichstelle



Service-Center –

Service auch für besten After-Sales lange nach dem Kauf!



Service – Schulungen – Kompetenz und Qualität

HAZET Welt

Show und Schulungszentrum auf 600 m²



Messen und Ausstellungen

65x im Jahr im In- und Ausland für Sie vor Ort



20 Infowagen im In- und Ausland

zur direkten Betreuung unserer Kunden



Kompetente Fachberatung

Problemlöser auf vier Rädern



Eigenes DAkkS-Kalibrierlabor

Akreditiert nach
DIN EN ISO/IEC 17025



Integriertes Management-System

für Qualität, Umwelt und Energie nach
DIN EN ISO 9001, DIN EN ISO 14001
und DIN EN ISO 50001



Unternehmens-Kurzportrait



- HAZET wurde im Jahre 1868 von Hermann Zerver gegründet.
- Der Markenname „HAZET“ hat seine Wurzeln in den ausgeschriebenen Initialen des Gründers, das „H“ (HA) für Hermann und das „Z“ (ZET) für Zerver.
- HAZET ist in der fünften Generation im Familienbesitz.

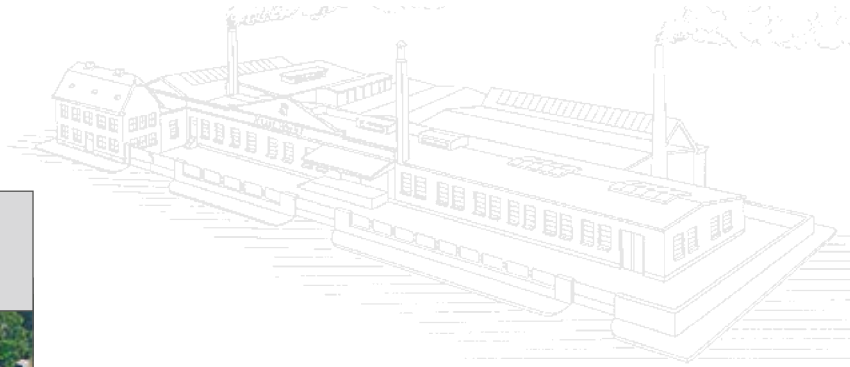

Produktions-Standorte

Werk 1 · Remscheid

Schmiede, Produktion und Verwaltung



Werk 2 · Heinsberg

Logistik-Zentrum und Produktion z.B. Umschaltknarren und Steckschlüssel-Einsätze



Werk 3 · Remscheid

Blecbearbeitung, Pulveranlage und Produktion Werkstattwagen *Assistent*



Werk 4 · Remscheid

Drehmoment-Technik



Neuheiten und Ergänzungen

Kabeltrommel

161 N-3 D → 47

L-Boxx

190 L-102 → 81 190 L-136 → 81

Schraubendreher-Steckschlüsseleinsatz Satz · TORX®

163-587/35 → 95

Schraubstockbefestigung

179 N-75 → 380

HiPer Feinzahn-Umschaltknarre · Sicherheitsverriegelung

863 HP S → 133 916 HP S → 151
8816 HP S → 140

Steckgriff mit T-Griff

866-10 → 134

Steckschlüsseleinsatz FORD Radverschraubung

900 S Lg-18x20 → 161

Schlag-, Maschinenschrauber Verlängerung

917 S-3 → 161

Werkzeug Satz TORX®

1557/35 → 177

Bit Halter

810 BHK → 203

Bit Ratschen-Schraubendreher

810 R-3 810 R-4

SmartCase Bit Satz

2200 SC-1 → 200

Neuheiten und Ergänzungen

**SmartCase
Steckschlüssel Satz**

2200 SC-2 → 200

Bits mit Colorcode

2215 N-PH 1/3 → 201	2204 N S Lg-3/3 → 202	2223 N-T 6/3 → 201
2215 N S Lg-PH 1/3 → 201	2208 N-2/3 → 201	2223 N S Lg-T 10/3 → 201
2216 N-PZ 1/3 → 201	2204 N-2/3 → 202	
2216 N S Lg-PZ 1/3 → 201	2223 N-T 7 H/3 → 202	

**Steckschlüsseinsatz ·
Sechskant · lang ·
schutzisoliert**

900 Lg-10 KV → 255 900 Lg-12 KV → 255

**Drehmoment-
Schlüssel · mit Einsteck-
Vierkant**

5280-3 CT → 287

**Twin Turbo Schlagschrauber ·
lange Spindel**

9014 Lg TT → 323

Waschpistolen Satz

9048 P-2/3 → 348

Heißluft-Handgerät

1990 N/6 → 361

Akku-Säbelsäge

9234-1/4 → 360

**Endoskop Satz · semiflexible
Sonde · Ø 5,5 mm**

4812-21/5 S → 368

**Endoskop-Satz · Schwenk-
Sonde 180° Ø 4,5 mm**

4812-21/5 AF → 367

**Schwenk-Sonde 180° ·
Ø 4,5 mm · Frontkamera**

4812-21 AF → 368

Neuheiten und Ergänzungen

Semi-Flexible Sonde ·
Ø 5,5 mm · Frontkamera: 0°



4812-21 S → 369

LED Lampe



1979 N-85 → 371

1979 N-92 → 371

LED Lampe · wireless
charging



1979 W-85 → 373

1979 W-92 → 373

LED Lampen Satz ·
wireless charging



1979 W 1/3 → 373

Pinselöler



2160-1 → 378

Ölfilter-Schlüssel

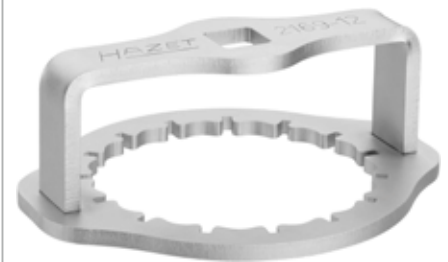

2169-12 → 412

2169-13 → 412

Ergänzungs Satz ·
Halbschalen-Paar



1847-128/2 → 448

Universal Innenfederspanner



4904/6 → 431

Abstützvorrichtung



4912-6 → 432

Universal-Spreizer ·
mechanisch



4912-5 → 436

Türscharnier Bit



2597-04 → 464





Werkstattwagen *Assistent*

31–41

Werkbänke / Schränke

42–46

Werkstattwagen- / Werkbank-Zubehör

46–51

Werkstattwagen *Assistent* mit Sortiment

52–75

Werkbänke *Assistent* mit Sortiment

76–79

Werkzeug-Koffer

80–81

Werkzeug-Sortimente

82–84

Werkzeug-Module

85–103

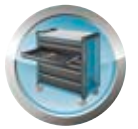

HAZET Werkstattwagen – Gut gemacht von HAZET!



HAZET Youtube-Channel



Assistant[®]

Made in Germany



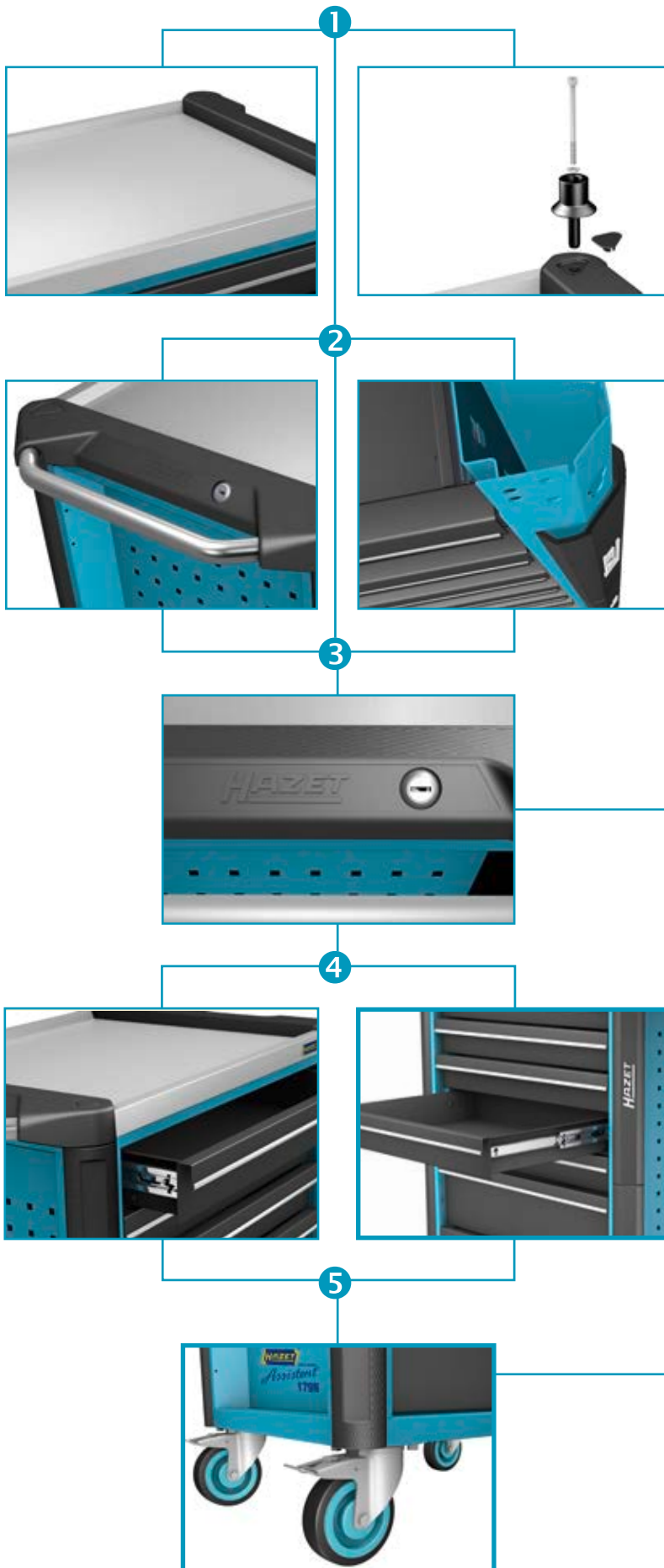

Arbeitsflächen, Kantenschutz und Schubladenfronten

- 179 N mit Kunststoff- oder 179 N X, 179 N XL, 179 N XXL mit Edelstahl-Arbeitsfläche
- Deutlich vergrößerte Ablage- und Arbeitsfläche je nach Wagenvariante bis zu 30 %

1

Arbeitsflächen

- Komplett abgedichtete, lösemittelbeständige Kunststoff- bzw. Edelstahl-Arbeitsfläche schützt Wageninneres bei auslaufenden Flüssigkeiten
- Besonderer Schutz durch hochwertige Kunststoff-Endkappen
- Edelstahl-Arbeitsfläche (179 N X, 179 N XL, 179 N XXL)
- In Arbeitsfläche integrierte Schnittstellen für Zubehör wie Laptop-Halter und Aufsatzmodule

2

Korpus / Fahrgriff

- Extrem robuste Ausführung durch doppelwandige Konstruktion
- Komplette Schweißkonstruktion des ganzen Korpus für den täglichen harten Werkstatteinsatz
- Optimierter, nachgebender Kantenschutz an allen vier Ecken mit echtem Aufprallschutz durch innenliegendes Dämpfungskonzept
- Ergonomisch optimierter Fahrgriff für bessere Wendigkeit
- Fahrgriff Metall links, schwarz pulverbeschichtet beim 179 N oder unempfindlicher gebürsteter Edelstahl-Fahrgriff beim 179 N X sowie 179 N XL und 179 N XXL

3

Verriegelungs-Konzept

- Ergonomisch angeordnete seitliche Schlossposition zur besseren Bedienbarkeit schützt Schlüssel und Schloss vor Beschädigungen
- Hochsicher angelegte Schließanlage mit neuer Zentralverschluss-technik zum optimalen Schutz Ihres Eigentums
- 2-stufige Verriegelung:
 - Zentralverriegelung, abschließbar durch Zylinderschloss mit 2 Knickschlüsseln
 - Gegenseitige Auszugssperre für minimales Kipprisiko

4

Schubladen-Konzept

- Selbsteinzug und gegenseitige Verriegelung der Schubladen verhindert ungewolltes Öffnen
- Traglast pro Schublade
25 kg: 179 N · 179 N X
40 kg: 179 N XL · 179 N XXL
- 100 % Auszug mit kugelgelagerten Teleskopschienen
- Neues Schubladendesign zur optimalen Nutzung des Innenraums
- Neue Schubladenfronten für optimiertes Handling
- Neue schmutzunempfindliche Schubladen-Beschichtung zur einfachen Reinigung
- Schubladengröße für Ordnungssystem 3/3+
- Schublade flach (h 76.5 mm), Schublade hoch (h 161 mm)

5

Hochleistungs-Fahrwerk

- Große stark belastbare Räder (∅ 125 mm) mit Präzisionskugellager und zweifachem Kugelkranz im Schwenklager, einfaches Bewegen auch bei hoher dynamischer Last
- 2 Lenkrollen mit Doppelstopp: gebremste Rolle verhindert Wegrollen, gebremstes Schwenklager verhindert Drehen der Lenkrollen, z.B. auf schrägen Flächen
- Schutzring verhindert Eindringen von Schmutz und Fäden
- Spurlose Elastikrollen ermöglichen ruhigen Lauf

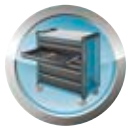

Fahrbare Werkbank

Assistent[®] 179 NW



HAZET Youtube-Channel



1

Kabeldurchlass an Rückwand ermöglicht z.B. Aufladen von Akkugeräten bei abgeschlossener Tür

2

Mittig angeordnetes Schloss (Zentralverriegelung und Zylinderschloss) verschließt gleichzeitig Tür und Schubladen. Ein Schlüssel für gleichzeitiges Verschließen von Tür und Schubladen. (Lieferumfang: 2 Schlüssel)

3

Optimierter, nachgebender Kantenschutz an allen vier Ecken mit echtem Aufprallschutz durch innenliegendes Dämpfungskonzept

4

Komplette Schweißkonstruktion des ganzen Korpus für den täglichen harten Werkstatteinsatz

5

Zusätzliches Lochraster für Werkzeug-Halter, z.B. HAZET 112-230

6

6 flache Schubladen, Traglast 25 kg, 76 mm hoch

7

1 Schwerlast-Schublade, Traglast: 40 kg, 161 mm hoch

6 + 7

100 % Schubladen-Auszug mit kugelgelagerten Teleskopschienen – Selbststeizug. Gegenseitige Auszugssperre für minimales Kipprisiko

8

9-fach verstellbarer Zwischenboden, fest montierte Tür

9

Holz-Multiplex-Birke Arbeitsfläche, auswechselbar

Made in Germany



Betriebs- und Werkstatteinrichtung



Zubehör Werkstattwagen und Werkbänke



HAZET No.	Bezeichnung	Werkstattwagen <i>Assistent</i> Typ:									
		166 C	167 T	167-3 S	177	177 W	178 N	179 N (X)	179 N W	179 N XL	179 N XXL
112/11	Werkzeug Halter		X ₄₎	X	X	X	X	X	X	X	X
161 T-178 N/4	Trennblech Satz						X				
161 T-179 N XL/5	Trennblech Satz									X	
161 T-179 N XL/5 H	Trennblech Satz									X	
161 T-179 N XXL/6	Trennblech Satz										X
161 T-179 N XXL/6 H	Trennblech Satz										X
161 T-179 N/4	Trennblech Satz							X	X		
161 T-179 N/4 H	Trennblech Satz							X	X		
161 T-347 x 120/5	Trennbleche				X	X					
161 T-347 x 60/5	Trennbleche				X	X					
161 T-395 x 120/5	Trennbleche							X	X	X	X
161 T-395 x 60/5	Trennbleche							X	X	X	X
161 N-3D/2	Kabeltrommel			X	X	X	X	X	X	X	X
161-1	Anti-Rutschmatte				X	X	X				
161-9	Saugheber	X ₁₎									
162 C-5	Kleinteilewanne	X	X								
162 C-6/5	Trennbleche für Zwischenboden	X									
167 T 23	Ablageboden		X								
167 T 26	Lochwand		X								
173-38	Anti-Rutschmatte									X	
177 W-21	Tür					X					
179 N W-11	Schraubstock Befestigungs Satz					X			X		
179 N W-22	Regal-Schublade								X		
179 N W-23	Regal-Boden								X		
179 N W-26	Vertikale Werkzeug-Lochtafel								X		
179 N XL-26	Vertikale Werkzeug-Lochtafel									X	
179 N XXL-26	Vertikale Werkzeug-Lochtafel										X
179 N-19	Kleinteile-Sammler							X	X	X	X
179 N-21	Seitliche Tür							X		X	X
179 N-26	Vertikale Werkzeug-Lochtafel							X			
179 N-33	Papierkorb			X	X	X	X	X	X	X	X
179 N-35	Dosenhalter		X ₄₎	X	X	X	X	X	X	X	X
179 N-40	Grundhalter							X		X	X
179 N-42	Laptop-Halter · komplett							X		X	X
179 N-45	Tablethalter				X ₂₎		X ₂₎	X ₂₎		X ₂₎	X ₂₎
179 N-75	Schraubstockbefestigung							X		X	X
179 W-40	Grundhalter					X			X		
179 W-42	Laptop-Halter					X			X		
179-35	Dosenhalter		X ₄₎	X	X	X	X	X	X	X	X
180-24	Dokumentenhalter		X ₄₎	X	X	X	X	X	X	X	X
180-34	Papierrollenhalter			X	X	X	X	X	X	X	X
180-35	Dosenhalter		X ₄₎	X			X		X		
2175 N	Parallel-Schraubstock				X ₃₎	X ₆₎		X ₅₎	X ₆₎	X ₅₎	X ₅₎
2175 N-11	Unterlegscheibe				X						

1) Paarweise verwenden

2) Anwendungshinweis beachten

3) In Verbindung mit 2175 N-11

4) In Verbindung mit 167 T 26

5) In Verbindung mit 179 N-75

6) In Verbindung mit 179 N W-11

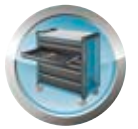

Die Module

Für jede Schublade die richtige Einlage

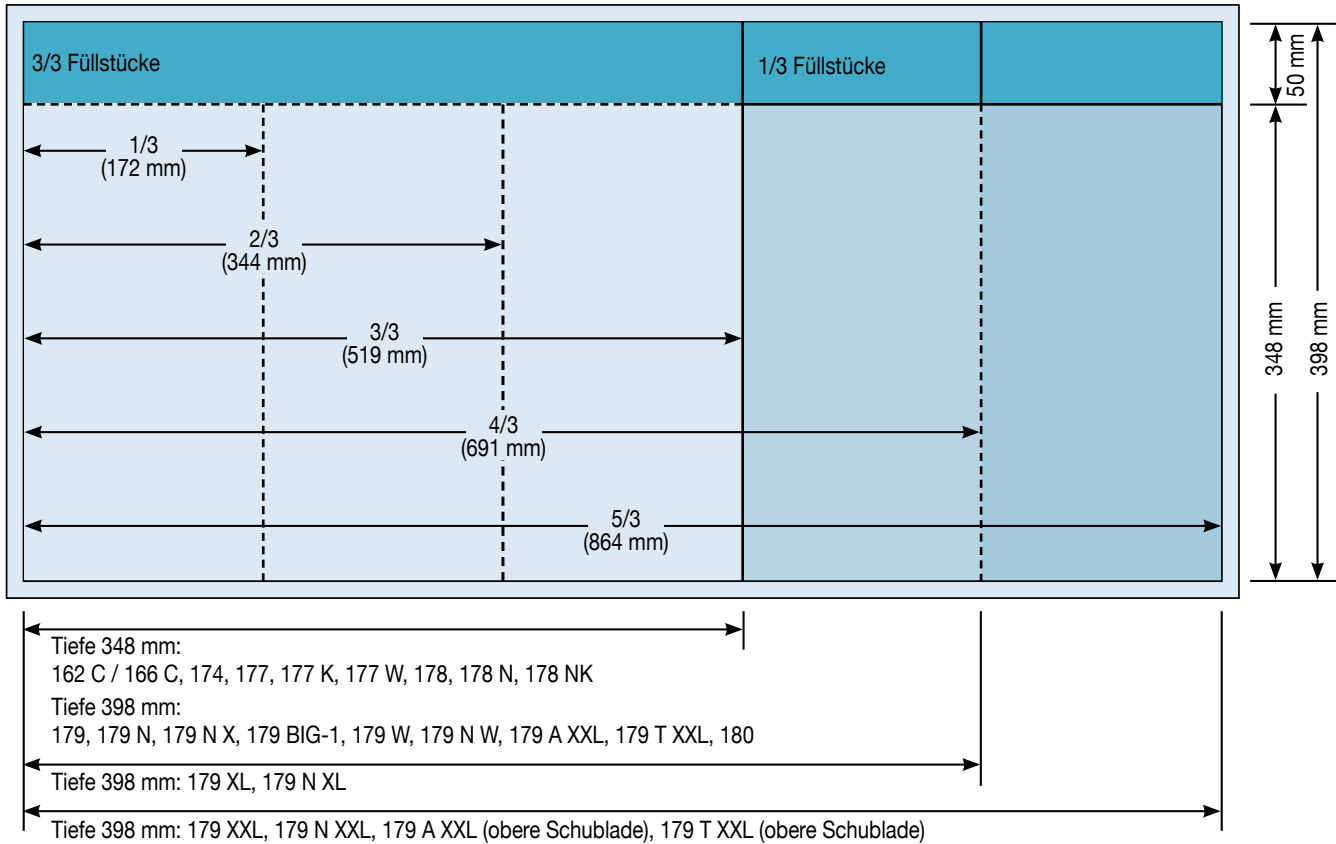

1/9

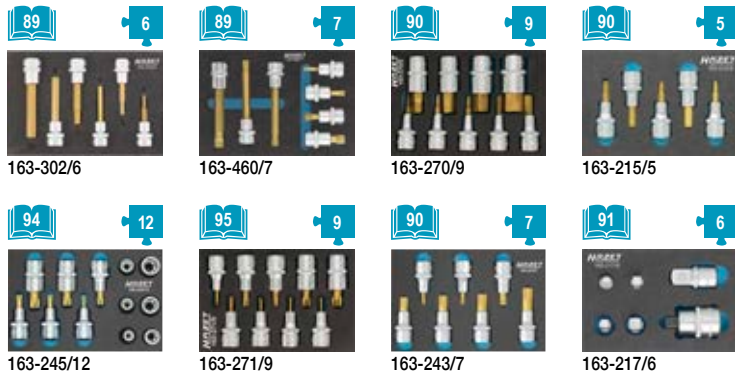
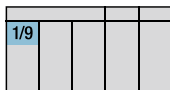

3/3 Füllstücke

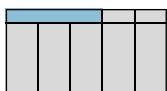

1/3 Füllstücke

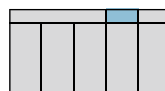



Betriebs- und Werkstatteinrichtung



1/3

1/3			
-----	--	--	--

 85 8	 85 8	 85 15	 86 6	 88 14	 88 33	 89 32	 89 18		
 89 15	 94 15	 90 13	 95 8	 95 35	 96 6	 97 5	 98 6	 99 5	 95 5
 95 3	 99 9	 99 3	 100 4	 99 4	 99 3	 100 3	 100 4	 103 18	 103 7
 102 4	 102 3	 102 14	 103						

1/3+

1/3+			
------	--	--	--

 85 12	 86 12	 86 16	 86 15	 86 9	 89 38	 94 24	 89 22	
 99 6	 98 10	 97 4	 97 15	 96 3	 99 5	 99 4	 100 8	 101 11

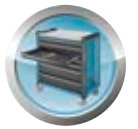

2/3

2/3		
-----	--	--

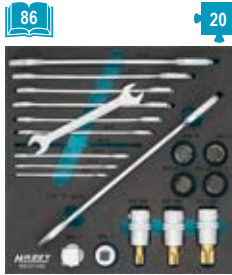

163-211/20

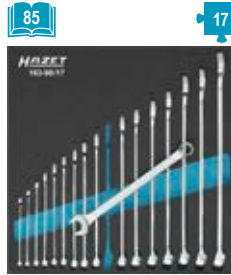

163-98/17

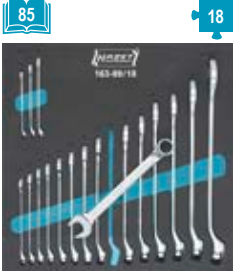

163-99/18

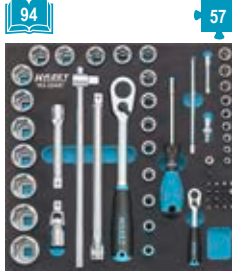

163-224/57

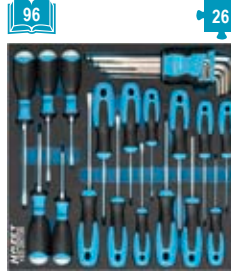

163-297/26

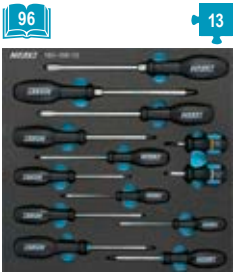

163-100/13

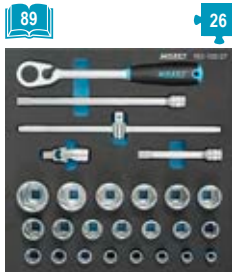

163-102/27

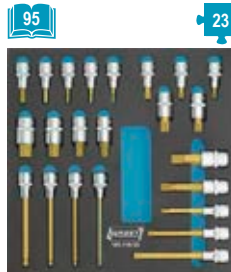

163-119/23

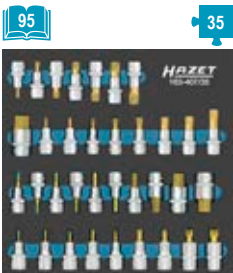

163-407/35

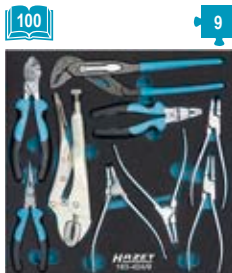

163-424/9

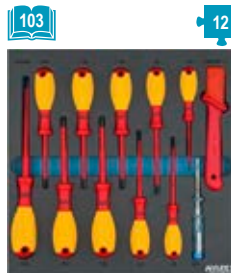

163-546/12

2/3+

2/3+		
------	--	--



163-542/18

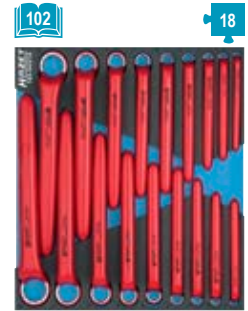

163-543/18



163-544/26

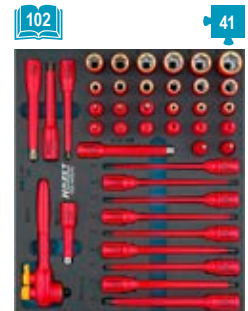

163-545/41

3/3

3/3		
-----	--	--



163-210/19



163-30/25



163-366/18

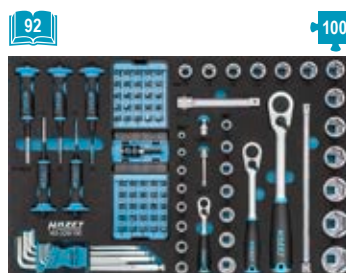

163-329/100

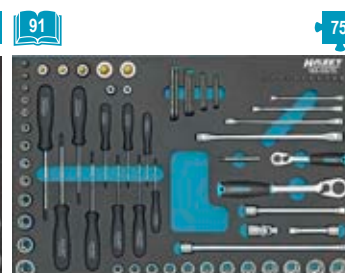

163-53/75

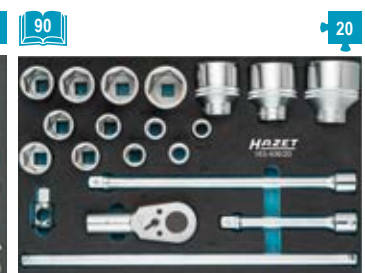

163-406/20



3/3 (Fortsetzung)

3/3		
-----	--	--

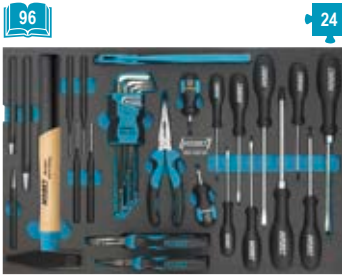

163-120/24



163-330/16



163-60/22

3/3+

3/3+		
------	--	--



163-374/27



163-140/33

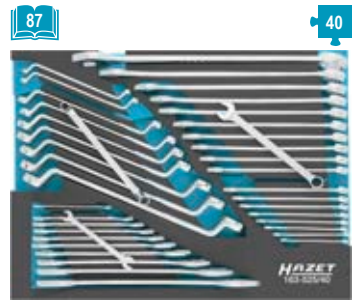

163-525/40



163-371/7

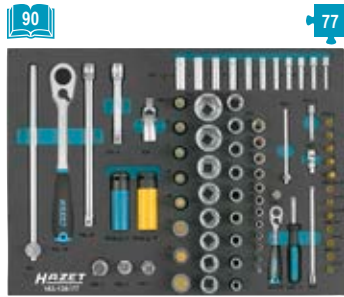

163-138/77



163-139/90

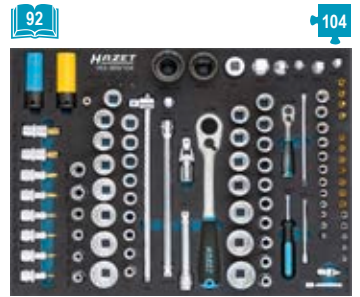

163-369/104

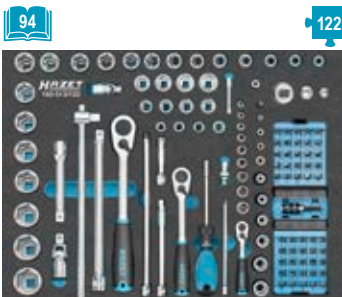

163-513/122



163-141/31



163-526/41

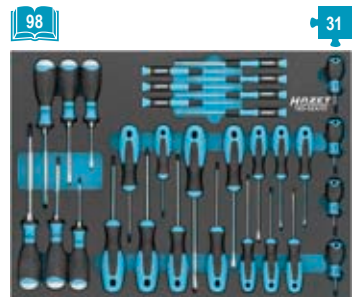

163-524/31



163-372/25



163-143/18

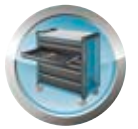

4/3+

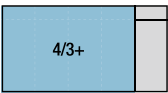

87



163-478/40

40

87



163-507/45

45

88



163-528/56

56

93



163-508/138

138

93



163-481/194

194

93



163-549/160

160

98



163-480/57

57

97



163-527/56

56

100



163-479/26

26



HAZET Werkstattwagen

Made in Germany

HAZET No.	Technische Daten					Ausführung			
	<i>L x B x H</i> mm	Gesamttragkraft (statisch) kg	Traglast pro Schublade kg	Schublade Auszug %	Modulgröße	Ramm- schutz	Arbeits- platte	Schublade Verschluss	
177-6 -7 	780x498x915	300	20	100%			Kunststoff, lösemittel- beständig	Zentral- verriegelung Einzelverriegelung pro Schublade	31
178 N-7 	781x498x1037	480	20	100%			Kunststoff, lösemittel- beständig	Zentral- verriegelung Einzelverriegelung pro Schublade	33
178 N K-3 	696x488x390	145	20	100%				Zentral- verriegelung Einzelverriegelung pro Schublade	33
179 N-6 ... -9 	785x518x1020	540	25	100%		Senkrechter, durchgehender Kantenschutz auf allen vier Fahrzeugecken	Kunststoff, lösemittel- beständig	Selbsteinzug Zentral- verriegelung Gegenseitige Auszugssperre	35
179 N X-6 ... -8 	786x518x1020	540	25	100%		Senkrechter, durchgehender Kantenschutz auf allen vier Fahrzeugecken	Edelstahl	Selbsteinzug Zentral- verriegelung Gegenseitige Auszugssperre	35
179 N XL-6 ... -8 	959x518x1020	1000	40	100%		Senkrechter, durchgehender Kantenschutz auf allen vier Fahrzeugecken	Edelstahl	Selbsteinzug Zentral- verriegelung Gegenseitige Auszugssperre	37
179 N XXL-7 ... -8 	1133x518x1020	1000	40	100%		Senkrechter, durchgehender Kantenschutz auf allen vier Fahrzeugecken	Edelstahl	Selbsteinzug Zentral- verriegelung Gegenseitige Auszugssperre	38



HAZET No.	Technische Daten					Ausführung			
	L x B x H mm	Gesamt- tragkraft (statisch) kg	Traglast pro Schublade kg	Schublade Auszug %	Modulgröße	Ramm- schutz	Arbeits- platte	Schublade Verschluss	
166 N 	680x350x965	300				Kunststoffprofile zur Stoßsicherung	PVC-Matte	Vorhängeschloss	39
166 C 	725x398x1102	300				Kunststoffprofile zur Stoßsicherung	Holz- Multiplex- Buche	Vorhängeschloss	39
167-3 	890x542x899	150			 3x				40
167-3 S 	888x541x899	150			 3x				40
167 T 	773x740x1345	150							41
177 W-6 -7 	1040x520x934	750	20	100%			Holz- Multiplex- Birke	Zentral- verriegelung Einzelverriegelung pro Schublade	42
179 N W-7 	1150x600x965	750	25 / 40	100%		Senkrechter, durchgehender Kantenschutz auf allen vier Fahrzeugecken	Holz- Multiplex- Birke	Zentral- verriegelung Gegenseitige Auszugssperre	43



Betriebs- und Werkstatteinrichtung

Werkstattwagen *Assistent*



Werkstattwagen *Assistent*

177 Werkstattwagen *Assistent*

Made in Germany

• Werkzeug-, Material- und Montagewagen

- Große kugelgelagerte Räder (∅ 100 mm), einfaches Bewegen auch bei hoher dynamischer Last
- 2 Lenkrollen (∅ 100 mm), 1 x feststellbar
- Fadenschutz – schützt die Lager vor Schmutz und Fäden
- Graue spurlose Elastikrollen ermöglichen ruhigen Lauf
- Zweistufiges Verriegelungs-Konzept:
 - Zentralverriegelung, abschließbar durch Zylinderschloss mit 2 Schlüsseln
 - Einzelverriegelung verhindert ungewolltes Öffnen
 - 100 % Auszug mit Rollenführung
- Gesamttragkraft (dynamisch): 300 kg
- Gesamttragkraft (statisch): 300 kg
- Arbeitsfläche: Kunststoff, lösemittelbeständig, mit integrierten Ablagefächern
- Traglast pro Schublade: 20 kg
- Farbe: HAZET blau



Folgendes Zubehör ist separat erhältlich:

HAZET No.	Bezeichnung		HAZET No.	Bezeichnung	
112/11	Werkzeug Halter	45	179 N-45	Tablehalter	50
161-1	Anti-Rutschmatte	46	180-24	Dokumentenhalter	51
161N-3D/2	Kabeltrommel	47	179 N-33	Papierkorb	49
161 T-347x120/5	Trennbleche	46	180-34	Papierrollenhalter	51
161 T-347x60/5	Trennbleche	46	2175 N	Parallel-Schraubstock	51
179-35	Dosenhalter	48	2175 N-11	Unterlegscheibe	51
179 N-35	Dosenhalter	49			

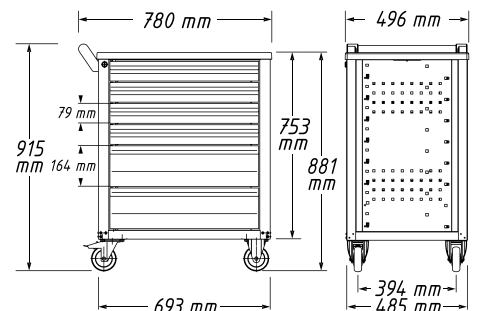
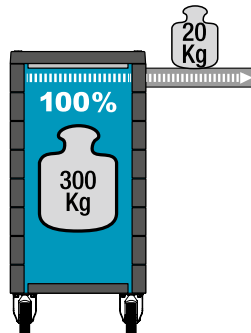
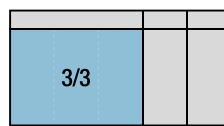

HAZET No.	L x B x H mm	79x527x348 mm	164x527x348 mm	79x527x348 mm	kg	EAN-No. 4000896+	CHF
• 4 flache und 2 hohe Schubladen 177-6	780x498x915	4x	2x	6x	62,8	148578	1370,-
• 6 flache Schubladen und 1 hohe Schublade 177-7	780x498x915	6x	1x	7x	64,8	148592	1445,-



178 N Werkstattwagen *Assistent*

Made in Germany

• Werkzeug-, Material- und Montagewagen



- Große kugelgelagerte Räder (125 mm), einfaches Bewegen auch bei hoher dynamischer Last
- 2 Lenkrollen mit Doppelstopp: gebremste Rollen verhindern Wegrollen, gebremstes Schwenklager verhindert Drehen der Lenkrollen, z.B. auf schrägen Flächen
- Schutzring verhindert Eindringen von Schmutz und Fäden
- Elastikrollen ermöglichen ruhigen Lauf
- Zweistufiges Verriegelungs-Konzept:
 - Zentralverriegelung, abschließbar durch Zylinderschloss mit 2 Knickschlüsseln
 - Einzelverriegelung verhindert ungewolltes Öffnen
 - 100 % Auszug mit Rollenführung
- Gesamttragkraft (dynamisch): 480 kg
- Gesamttragkraft (statisch): 480 kg
- Arbeitsfläche: Kunststoff, lösemittelbeständig, mit integrierten Ablagefächern
- Traglast pro Schublade: 20 kg
- Farbe: HAZET blau



Folgendes Zubehör ist separat erhältlich:

HAZET No.	Bezeichnung		HAZET No.	Bezeichnung	
112/11	Werkzeug Halter	45	179 N-35	Dosenhalter	49
161-1	Anti-Rutschmatte	46	179 N-45	Tablethalter	50
161N-3D/2	Kabeltrommel	47	180-24	Dokumentenhalter	51
161 T-178 N/4	Trennblech Satz	47	180-34	Papierrollenhalter	51
179-35	Dosenhalter	48	180-35	Dosenhalter	51
179 N-33	Papierkorb	49			

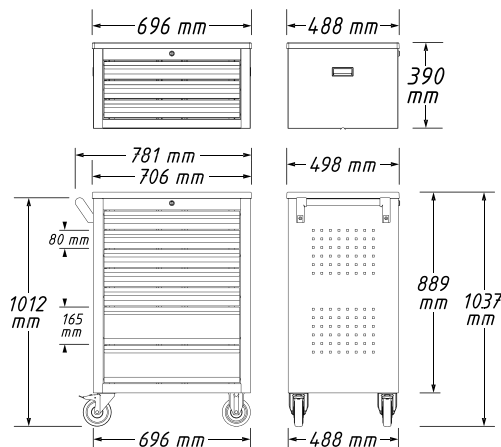
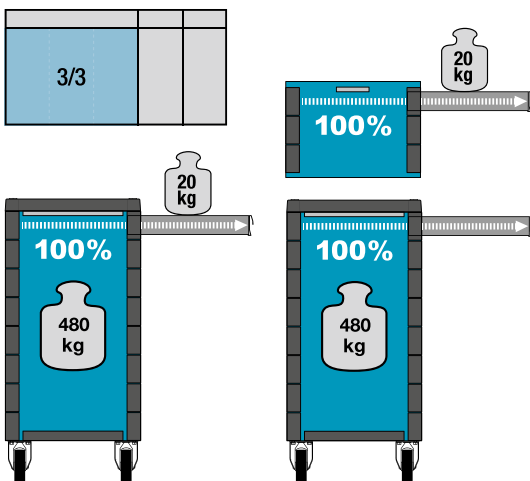

YouTube Clip



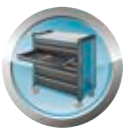

Betriebs- und Werkstatteinrichtung

Werkstattwagen *Assistent*[®]



178 N Werkstattwagen *Assistent*[®]



HAZET No.	L x B x H mm	80 x 527 x 348 mm	165 x 527 x 348 mm	kg	EAN-No. 4000896+	CHF
Werkstattwagen 178 N-7						
<ul style="list-style-type: none"> • 5 flache und 2 hohe Schubladen • Stabiler Fahrgriff fest am Korpus montiert • Arbeitsfläche: Kunststoff, lösemittelbeständig, mit integrierten Ablagefächern • Umrandung der Arbeitsfläche schützt Teile vor Herabfallen • Individuelle Befestigungsmöglichkeiten durch Rechteck-Lochraster auf Seitenwänden, z.B. für HAZET Hakenprogramm Artikelgruppe 112 für Werkzeuge oder andere Anbauteile wie z.B. Dosenhalter, Papierrollenhalter, Papierkorb, etc. 						
178 N-7	781x498x1037	5x	2x	74,1	202782	1630,-
178 N-10 bestehend aus Werkstattwagen 178 N-7, Aufsatzkoffer 178 N K-3						
Werkstattwagen 178 N-7:						
<ul style="list-style-type: none"> • 5 flache und 2 hohe Schubladen • Stabiler Fahrgriff fest am Korpus montiert • Arbeitsfläche: Kunststoff, lösemittelbeständig, mit integrierten Ablagefächern • Umrandung der Arbeitsfläche schützt Teile vor Herabfallen • Individuelle Befestigungsmöglichkeiten durch Rechteck-Lochraster auf Seitenwänden, z.B. für HAZET Hakenprogramm Artikelgruppe 112 für Werkzeuge oder andere Anbauteile wie z.B. Dosenhalter, Papierrollenhalter, Papierkorb, etc. 						
Aufsatzkoffer 178 N K-3:						
<ul style="list-style-type: none"> • Für Werkstattwagen <i>Assistent</i>[®] 178 N • 3 flache Schubladen • 2 im Korpus integrierte Tragegriffe • Optional: Arbeitsfläche aus Kunststoff, lösemittelbeständig, mit integrierten Ablagefächern, HAZET-No. 177-05 						
178 N-10	781x498x1410	8x	2x	107,8	202805	2478,-
Aufsatzkoffer 178 N K-3						
<ul style="list-style-type: none"> • Für Werkstattwagen <i>Assistent</i>[®] 178 N • 3 flache Schubladen • 2 im Korpus integrierte Tragegriffe • Optional: Arbeitsfläche aus Kunststoff, lösemittelbeständig, mit integrierten Ablagefächern, HAZET-No. 177-05 						
178 N K-3	696x488x390	3x	-	33,7	202799	969,70





179 N Werkstattwagen *Assistant*

Made in Germany

• Werkzeug-, Material- und Montagewagen

Arbeitsflächen

- Deutlich vergrößerte Ablage- und Arbeitsfläche in Kunststoff (179 N) bzw. Edelstahl (179 NX)
- Komplett abgedichtete Arbeitsfläche schützt Wageninneres bei auslaufenden Flüssigkeiten
- In Arbeitsfläche integrierte Schnittstellen für Zubehör wie Laptop-Halter und Aufsatzmodule

Korpus / Fahrgriff

- Extrem robuste Ausführung durch doppelwandige Konstruktion
- Komplette Schweißkonstruktion des ganzen Korpus für den täglichen harten Werkstatteinsatz
- Optimierter, nachgebender Kantenschutz an allen vier Ecken mit echtem Aufprallschutz durch innenliegendes Dämpfungskonzept
- Ergonomisch optimierter Fahrgriff für bessere Wendigkeit

Verriegelungs-Konzept

- Ergonomisch angeordnete seitliche Schlossposition zur besseren Bedienbarkeit schützt Schlüssel und Schloss vor Beschädigungen
- Hochsicher angelegte Schließanlage mit Zentral-Verschlussmechanik zum optimalen Schutz Ihres Eigentums
- 2-stufige Verriegelung
 - Zentralverriegelung, abschließbar durch Zylinderschloss mit 2 Knickschlüsseln
 - Gegenseitige Auszugssperre für minimales Kippersisiko

Schubladen-Konzept

- Selbsteinzug und gegenseitige Verriegelung der Schubladen verhindert ungewolltes Öffnen
- 100 % Auszug mit kugelgelagerten Teleskop-Schienen
- Schubladendesign zur optimalen Nutzung des Innenraums
- Schubladenfronten für optimiertes Handling
- Schmutzunempfindliche Schubladen-Beschichtung zur einfachen Reinigung

Hochleistungs-Fahrwerk

- Große stark belastbare Räder mit Präzisionskugellager und zweifachem Kugelkranz im Schwenklager, einfaches Bewegen auch bei hoher dynamischer Last
- 2 Lenkrollen mit Doppelstopp: gebremste Rolle verhindert Wegrollen, gebremstes Schwenklager verhindert Drehen der Lenkrollen, z.B. auf schrägen Flächen
- Schutzring verhindert Eindringen von Schmutz und Fäden
- Elastikrollen ermöglichen ruhigen Lauf

Assistant 179 N-6 – 9:

- Lösemittelbeständige Kunststoff-Arbeitsfläche
- Fahrgriff Metall, schwarz pulverbeschichtet

Assistant 179 N X-6 – 8:

- Edelstahl-Arbeitsfläche
- Besonderer Schutz durch hochwertige Kunststoff-Endkappen
- Fahrgriff Edelstahl gebürstet
- Gesamttragkraft (dynamisch): 540 kg
- Gesamttragkraft (statisch): 1000 kg
- Traglast pro Schublade: 25 kg
- Farbe: HAZET blau

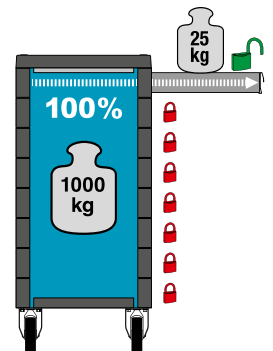
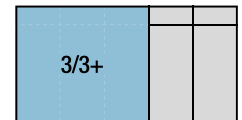

YouTube Clip

Folgendes Zubehör ist separat erhältlich:

HAZET No.	Bezeichnung		HAZET No.	Bezeichnung	
112/11	Werkzeug Halter	45	179 N-26	Vertikale Werkzeug-Lochtafel	49
161 N-3D/2	Kabeltrommel	47	179 N-33	Papierkorb	49
161 T-179 N/4	Trennblech Satz	47	179 N-40	Grundhalter	49
161 T-179 N/4 H	Trennblech Satz	47	179 N-42	Laptop-Halter - komplett	49
161 T-395x120/5	Trennbleche	46	179 N-45	Tablethalter	50
161 T-395x60/5	Trennbleche	46	179 N-75	Schraubstockbefestigung	50
179-35	Dosenhalter	48	180-24	Dokumentenhalter	51
179 N-19	Kleinteile-Sammler	49	180-34	Papierrollenhalter	51
179 N-21	Seitliche Tür	49			

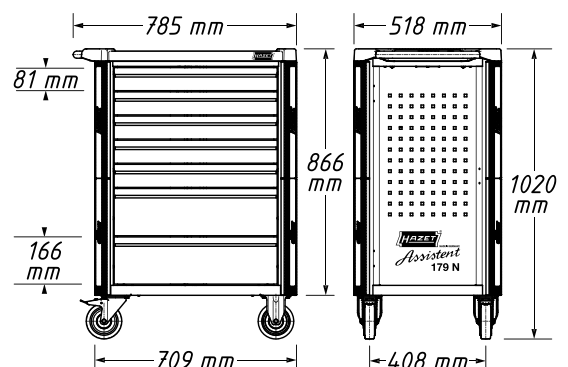



Betriebs- und Werkstatteinrichtung

Werkstattwagen *Assistent*



179 N Werkstattwagen *Assistent*

ⓔ



RAL 3020



RAL 9005



RAL 7021



179 N



179 NX

HAZET No.	L x B x H mm	 81 x 522 x 398 mm		 166 x 522 x 398 mm		 kg	EAN-No. 4000896+	CHF
• 3 flache und 3 hohe Schubladen 179 N-6	785x518x1020	3x	3x	90	214570	2317,-		
• 5 flache und 2 hohe Schubladen 179 N-7	785x518x1020	5x	2x	90	214488	2379,-		
• 5 flache und 2 hohe Schubladen • Farbe RAL 3020 (rot) 179 N-7-RAL 3020	785x518x1020	5x	2x	90	220212	2379,-		
• 5 flache und 2 hohe Schubladen • Farbe RAL 9005 (Mattschwarz) 179 N-7-RAL 9005	785x518x1020	5x	2x	90	220229	2379,-		
• 7 flache Schubladen und 1 hohe Schublade 179 N-8	785x518x1020	7x	1x	90	214587	2560,-		
• 7 flache Schubladen und 1 hohe Schublade • Farbe RAL 7021 (Schwarzgrau) 179 N-8-RAL 7021	785x518x1020	7x	1x	90	220311	2560,-		
• 9 flache Schubladen 179 N-9	785x518x1020	9x	-	90	220236	2622,-		
• 3 flache und 3 hohe Schubladen 179 N X-6	786x518x1020	3x	3x	90	215560	2456,-		
• 5 flache und 2 hohe Schubladen 179 N X-7	786x518x1020	5x	2x	90	215577	2491,-		
• 5 flache und 2 hohe Schubladen • Farbe RAL3020 (rot) 179 N X-7-RAL 3020	786x518x1020	5x	2x	90	219322	2491,-		
• 7 flache Schubladen und 1 hohe Schublade 179 N X-8	786x518x1020	7x	1x	90	215584	2700,-		



179 NXL Werkstattwagen *Assistent*

🇩🇪 **Made in Germany**

• Werkzeug-, Material- und Montagewagen

ⓔ

Arbeitsflächen

- Deutlich vergrößerte Ablage- und Arbeitsfläche in Edelstahl
- Komplett abgedichtete Arbeitsfläche schützt Wageninneres bei auslaufenden Flüssigkeiten
- In Arbeitsfläche integrierte Schnittstellen für Zubehör wie Laptop-Halter und Aufsatzmodule
- Edelstahl-Arbeitsfläche
- Besonderer Schutz durch hochwertige Kunststoff-Endkappen

Korpus / Fahrgriff

- Extrem robuste Ausführung durch doppelwandige Konstruktion
- Komplette Schweißkonstruktion des ganzen Korpus für den täglichen harten Werkstatteinsatz
- Optimierter, nachgebender Kantenschutz an allen vier Ecken mit echtem Aufprallschutz durch innenliegendes Dämpfungskonzept
- Ergonomisch optimierter Fahrgriff für bessere Wendigkeit
- Fahrgriff Edelstahl gebürstet

Verriegelungs-Konzept

- Ergonomisch angeordnete seitliche Schlossposition zur besseren Bedienbarkeit schützt Schlüssel und Schloss vor Beschädigungen
- Hochsicher angelegte Schließanlage mit Zentral-Verschlusstechnik zum optimalen Schutz Ihres Eigentums
- 2-stufige Verriegelung
 - Zentralverriegelung, abschließbar durch Zylinderschloss mit 2 Knickschlüsseln
 - Gegenseitige Auszugssperre für minimales Kippisiko

Schubladen-Konzept

- Selbsteinzug und gegenseitige Verriegelung der Schubladen verhindert ungewolltes Öffnen
- 100 % Auszug mit kugelgelagerten Teleskop-Schienen
- Schubladendesign zur optimalen Nutzung des Innenraums
- Schubladenfronten für optimiertes Handling
- Schmutzunempfindliche Schubladen-Beschichtung zur einfachen Reinigung

Hochleistungs-Fahrwerk

- Große stark belastbare Räder mit Präzisionskugellager und zweifachem Kugelkranz im Schwenklager, einfaches Bewegen auch bei hoher dynamischer Last
- 2 Lenkrollen mit Doppelstopp: gebremste Rolle verhindert Wegrollen, gebremstes Schwenklager verhindert Drehen der Lenkrollen, z.B. auf schrägen Flächen
- Schutzring verhindert Eindringen von Schmutz und Fäden
- Elastikrollen ermöglichen ruhigen Lauf
- Gesamttragkraft (dynamisch): 750 kg
- Gesamttragkraft (statisch): 1000 kg
- Traglast pro Schublade: 40 kg
- Farbe: HAZET blau

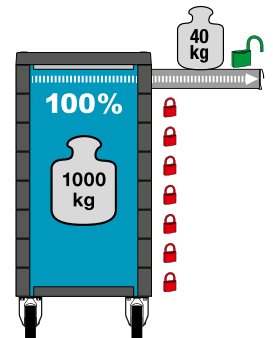
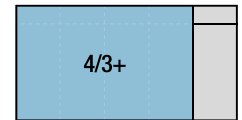

YouTube Clip

Folgendes Zubehör ist separat erhältlich:

HAZET No.	Bezeichnung		HAZET No.	Bezeichnung	
112/11	Werkzeug Halter	45	179 N-33	Papierkorb	49
161 N-3D/2	Kabeltrommel	47	179 N-35	Dosenhalter	49
161 T-179 N XL/5	Trennblech Satz	47	179 N-40	Grundhalter	49
161 T-179 N XL/5 H	Trennblech Satz	47	179 N-42	Laptop-Halter · komplett	49
161 T-395x120/5	Trennbleche	46	179 N-45	Tablethalter	50
161 T-395x60/5	Trennbleche	46	179 N-75	Schraubstockbefestigung	50
173-38	Anti-Rutschmatte	46	179 N XL-26	Vertikale Werkzeug-Lochtafel	50
179-35	Dosenhalter	48	180-24	Dokumentenhalter	51
179 N-19	Kleinteile-Sammler	49	180-34	Papierrollenhalter	51
179 N-21	Seitliche Tür	49			

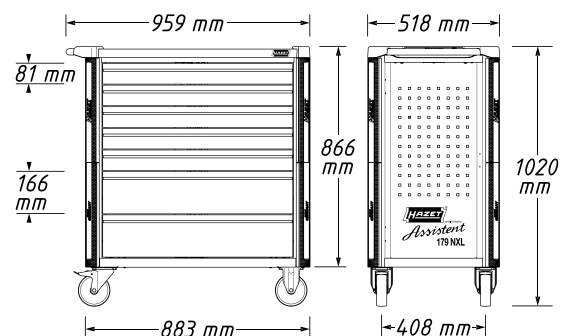



Betriebs- und Werkstatteinrichtung



Werkstattwagen *Assistent*[®]



179 NXL Werkstattwagen *Assistent*[®]



Ⓔ

HAZET No.	L x B x H mm	 81 x 696 x 398 mm	 166 x 696 x 398 mm	 kg	EAN-No. 4000896+	CHF
• 3 flache und 3 hohe Schubladen 179 N XL-6	959x518x1020	3x	3x	125	215171	3700,-
• 5 flache und 2 hohe Schubladen 179 N XL-7	959x518x1020	5x	2x	125	215164	3879,-
• 7 flache Schubladen und 1 hohe Schublade 179 N XL-8	959x518x1020	7x	1x	125	215218	4059,-
• 7 flache Schubladen und 1 hohe Schublade • Farbe RAL 7012 (Basaltgrau) 179 N XL-8-VW	959x518x1020	7x	1x	125	220243	4059,-

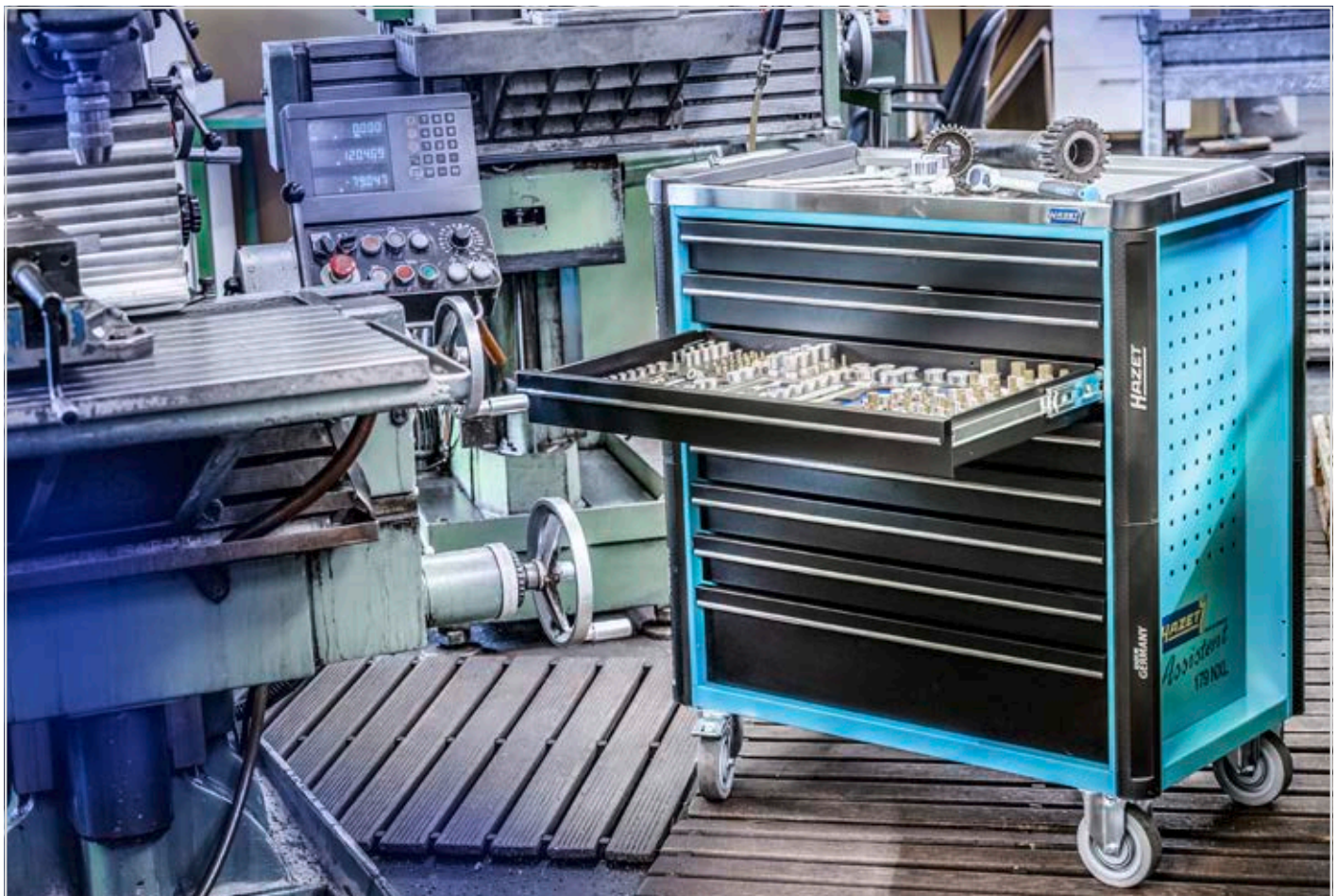



179 NXXL Werkstattwagen *Assistent*

Made in Germany

• Werkzeug-, Material- und Montagewagen

Arbeitsflächen

- Deutlich vergrößerte Ablage- und Arbeitsfläche in Edelstahl
- Komplette abgedichtete Arbeitsfläche schützt Wageninneres bei auslaufenden Flüssigkeiten
- In Arbeitsfläche integrierte Schnittstellen für Zubehör wie Laptop-Halter und Aufsatzmodule
- Edelstahl-Arbeitsfläche
- Besonderer Schutz durch hochwertige Kunststoff-Endkappen

Korpus / Fahrgriff

- Extrem robuste Ausführung durch doppelwandige Konstruktion
- Komplette Schweißkonstruktion des ganzen Korpus für den täglichen harten Werkstatteinsatz
- Optimierter, nachgebender Kantenschutz an allen vier Ecken mit echtem Aufprallschutz durch innenliegendes Dämpfungskonzept
- Ergonomisch optimierter Fahrgriff für bessere Wendigkeit
- Fahrgriff Edelstahl gebürstet

Verriegelungs-Konzept

- Ergonomisch angeordnete seitliche Schlossposition zur besseren Bedienbarkeit schützt Schlüssel und Schloss vor Beschädigungen
- Hochsicher angelegte Schließanlage mit Zentral-Verschlussmechanik zum optimalen Schutz Ihres Eigentums
- 2-stufige Verriegelung
 - Zentralverriegelung, abschließbar durch Zylinderschloss mit 2 Knickschlüsseln
 - Gegenseitige Auszugssperre für minimales Kippisiko

Schubladen-Konzept

- Selbsteinzug und gegenseitige Verriegelung der Schubladen verhindert ungewolltes Öffnen
- 100 % Auszug mit kugelgelagerten Teleskop-Schienen
- Schubladendesign zur optimalen Nutzung des Innenraums
- Schubladenfronten für optimiertes Handling
- Schmutzunempfindliche Schubladen-Beschichtung zur einfachen Reinigung

Hochleistungs-Fahrwerk

- Große stark belastbare Räder mit Präzisionskugellager und zweifachem Kugelkranz im Schwenklager, einfaches Bewegen auch bei hoher dynamischer Last
- 2 Lenkrollen mit Doppelstopp: gebremste Rolle verhindert Wegrollen, gebremstes Schwenklager verhindert Drehen der Lenkrollen, z.B. auf schrägen Flächen
- Schutzring verhindert Eindringen von Schmutz und Fäden
- Elastikrollen ermöglichen ruhigen Lauf
- Gesamttragkraft (dynamisch): 750 kg
- Gesamttragkraft (statisch): 1000 kg
- Traglast pro Schublade: 40 kg
- Farbe: HAZET blau



(E)



YouTube Clip

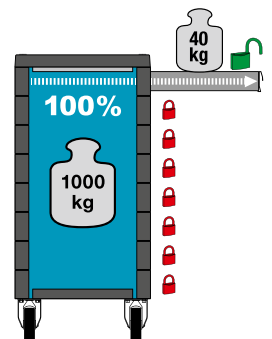
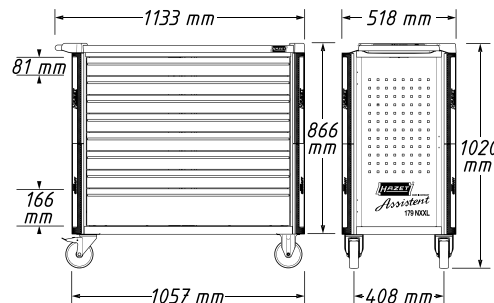
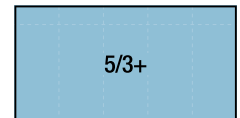

Folgendes Zubehör ist separat erhältlich:

HAZET No.	Bezeichnung		HAZET No.	Bezeichnung	
112/11	Werkzeug Halter	45	179 N-33	Papierkorb	49
161 N-3D/2	Kabeltrommel	47	179 N-35	Dosenhalter	49
161 T-179 N XXL/6	Trennblech Satz	47	179 N-40	Grundhalter	49
161 T-179 N XXL/6 H	Trennblech Satz	48	179 N-42	Laptop-Halter - komplett	49
161 T-395x120/5	Trennbleche	46	179 N-45	Tablethalter	50
161 T-395x60/5	Trennbleche	46	179 N-75	Schraubstockbefestigung	50
179-35	Dosenhalter	48	179 N XXL-26	Vertikale Werkzeug-Lochtafel	50
179 N-19	Kleinteile-Sammler	49	180-24	Dokumentenhalter	51
179 N-21	Seitliche Tür	49	180-34	Papierrollenhalter	51



HAZET No.	L x B x H mm	81 x 870 x 398 mm	166 x 870 x 398 mm	kg	EAN-No. 4000896+	CHF
• 5 flache und 2 hohe Schubladen						
179 N XXL-7	1133x518x1020	5x	2x	145	214624	4771,-
• 7 flache Schubladen und 1 hohe Schublade						
179 N XXL-8	1133x518x1020	7x	1x	145	214778	5041,-



Betriebs- und Werkstatteinrichtung

Werkstattwagen *Assistent*[®]



166 N Werkstattwagen *Assistent*[®]

🇩🇪 **Made in Germany**

• Werkzeug-, Material- und Montagewagen



Das Original

- Platzsparend
- Säulen abschwengbar auf niedrigste Höhe (500 mm) für platzsparenden Transport.
- Abgeschwenkte Säulen als Tragegriff nutzbar
- Mit Vorhängeschloss (inklusive 2 Schlüsseln) verschließbar
- Äußere Gummiprofile schützen Tischplatte und Zwischenkästen vor Beschädigungen
- Tischplatte mit Gummimatte, 2 Zwischenkästen inklusive 4 variablen Einteilungen, geräumige Bodenwanne
- 4 vollgummibereifte Räder mit Fadenschutz, doppelkugelgelagert, davon 2 Lenkrollen feststellbar
- Gesamttragkraft (dynamisch): 150 kg
- Gesamttragkraft (statisch): 300 kg
- Arbeitsfläche: PVC-Matte
- Farbe: HAZET blau

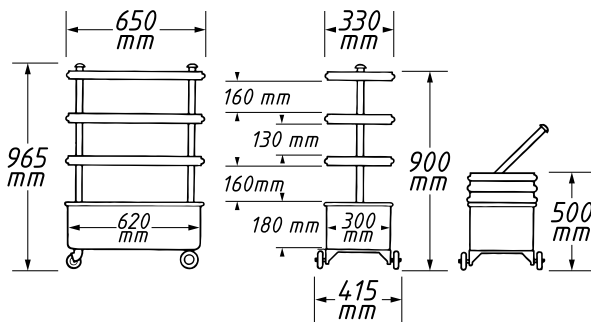

HAZET No.	L x B x H mm	kg	EAN-No. 4000896+	CHF
166 N	650x415x965	24,5	004959	1633,-

166 C Werkstattwagen *Assistent*[®]

🇩🇪 **Made in Germany**

• Werkzeug-, Material- und Montagewagen



- Mittelkästen passend für HAZET Werkzeug-Ordnung, inklusive je 2 Trennblechen
- Zusätzliches Tableau, verschiebbar, in die Mittelkästen integrierbar, z.B. für Messschieber und Kleinteile
- Geräumiger Unterkasten aus Stahlblech
- Große Rollen mit besseren Laufeigenschaften über Unebenheiten
- Absenkbar, verschließbar, inklusive Vorhängeschloss mit 2 Schlüsseln
- Umlaufende Gummiprofile
- Gesamttragkraft (statisch): 300 kg
- Arbeitsfläche: Holz-Multiplex-Buche, auswechselbar
- Farbe: HAZET blau
- Säulen abschwengbar auf niedrigste Höhe (647 mm) für platzsparenden Transport

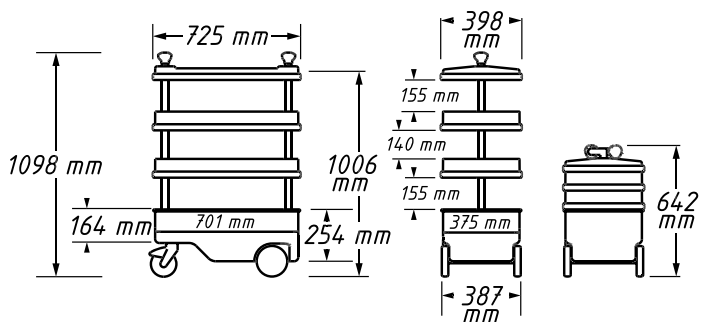

Folgendes Zubehör ist separat erhältlich:

HAZET No.	Bezeichnung	📖	HAZET No.	Bezeichnung	📖
161-9	Saugheber	47	162 C-6/5	Trennbleche für Zwischenboden	48
162 C-5	Kleinteilewanne	48			

HAZET No.	L x B x H mm	kg	EAN-No. 4000896+	CHF
166 C	725x398x1102	27,6	072286	1718,-



167-3 Servicewagen *Assistent*[®]

Made in Germany

• Flexibel und stabil für alle Zwecke



- 15-fach höhenverstellbar (mittlerer Boden)
- Weiterer Boden und Anti-Rutschmatte (2x 180-38) optional lieferbar
- Stabile Stahlblech-Konstruktion, Tragkraft pro Boden: 50 kg
- Große kugelgelagerte Räder (∅ 100 mm), 2 Lenkrollen (1 x mit Doppelstopp), 2 Bockrollen
- Fadenschutz – schützt die Lager vor Schmutz und Fäden
- Einfaches Bewegen auch bei hoher dynamischer Last
- Graue spurlose Elastikrollen ermöglichen ruhigen Lauf
- Stabiler Fahrgriff, fest am Korpus montiert
- Für HAZET Safety-Insert-System, 2-Komponenten Weichschaum-Einlage
- Traglast pro Ebene: 50 kg
- Gesamttragkraft (dynamisch): 150 kg
- Gesamttragkraft (statisch): 150 kg
- Farbe: HAZET blau



YouTube Clip

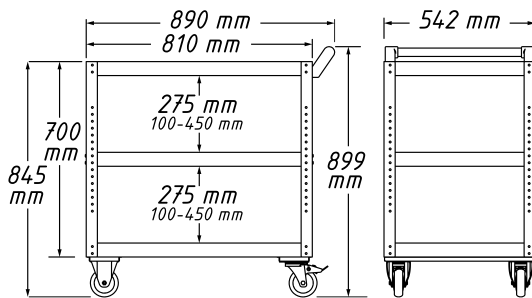

HAZET No.	L x B x H mm	EAN-No. 4000896+	CHF
167-3	890x542x899	205332	431,70

167-3 S Servicewagen *Assistent*[®]

Made in Germany

• Individuelle Befestigungsmöglichkeiten durch Rechteck-Lochraster auf Seitenwänden



- 15-fach höhenverstellbar (mittlerer Boden)
- Weiterer Boden und Anti-Rutschmatte (2x 180-38) optional lieferbar
- Stabile Stahlblech-Konstruktion, Tragkraft pro Boden: 50 kg
- Große kugelgelagerte Räder (∅ 100 mm), 2 Lenkrollen (1 x mit Doppelstopp), 2 Bockrollen
- Fadenschutz – schützt die Lager vor Schmutz und Fäden
- Einfaches Bewegen auch bei hoher dynamischer Last
- Graue spurlose Elastikrollen ermöglichen ruhigen Lauf
- Stabiler Fahrgriff, fest am Korpus montiert
- Für HAZET Safety-Insert-System, 2-Komponenten Weichschaum-Einlage
- Traglast pro Ebene: 50 kg
- Gesamttragkraft (dynamisch): 150 kg
- Gesamttragkraft (statisch): 150 kg
- Farbe: HAZET blau
- Seitliche Befestigungsmöglichkeiten für umfangreiches HAZET Zubehör-Programm (optional)
- Farbe: HAZET blau / Seitenwände Schwarz

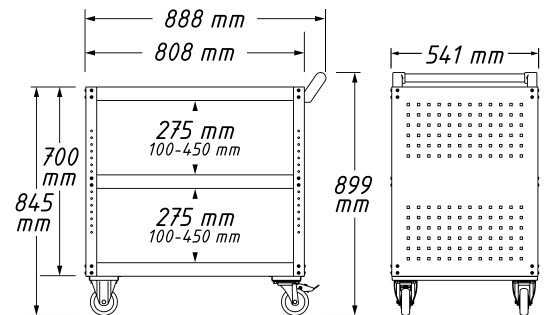

Folgendes Zubehör ist separat erhältlich:

HAZET No.	Bezeichnung	45	HAZET No.	Bezeichnung	49
112/11	Werkzeug Halter	45	179 N-35	Dosenhalter	49
161 N-3D/2	Kabeltrommel	47	180-24	Dokumentenhalter	51
179-35	Dosenhalter	48	180-34	Papierrollenhalter	51
179 N-33	Papierkorb	49	180-35	Dosenhalter	51

HAZET No.	L x B x H mm	kg	EAN-No. 4000896+	CHF
167-3 S	888x541x899	27	207206	474,20

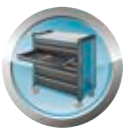

Betriebs- und Werkstatteinrichtung

Werkstattwagen *Assistent*[®]



167 T Servicewagen *Assistent*[®]

Made in Germany

• Robuster Rammschutz an allen wichtigen Streben zum Schutz empfindlicher Stellen, wie z.B. Karosserie und hochwertige Felgen

- Table um 90° nach unten einklappbar
- 15-fach höhenverstellbar (Raster: 25 mm)
- Stabile Schweiß-Konstruktion
- Kugelgelagerte Räder (∅ 50 mm), 4 Lenkrollen, davon 2 Rollen mit Bremse
- Einfaches Bewegen auch bei hoher dynamischer Last
- Graue spurlose Elastikrollen ermöglichen ruhigen Lauf
- Passt unter Fahrzeuge mit Bodenfreiheit größer 130 mm
- Tragkraft Table: 35 kg
- Anlieferung, flach verpackt (h x b x t: ca. 110 x 930 x 780 mm)
- Zubehör 112/11 · 179-35 · 179 N-35 · 180-24 · 180-35 nur in Verbindung mit 167 T-26
- Gesamttragkraft (dynamisch): 150 kg
- Gesamttragkraft (statisch): 150 kg
- Farbe: HAZET blau



YouTube Clip

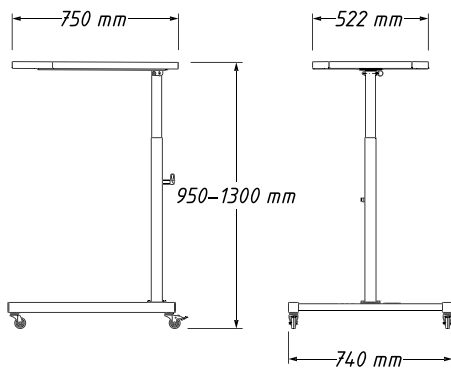

Folgendes Zubehör ist separat erhältlich:

HAZET No.	Bezeichnung		HAZET No.	Bezeichnung	
112/11	Werkzeug Halter	45	179-35	Dosenhalter	48
162 C-5	Kleinteilewanne	48	179 N-35	Dosenhalter	49
167 T 23	Ablageboden	48	180-24	Dokumentenhalter	51
167 T 26	Lochwand	48	180-35	Dosenhalter	51

*) Zubehör nur in Verbindung mit 167 T-26

HAZET No.	L x B x H mm	kg	EAN-No. 4000896+	CHF
167 T	773x740x1345	17,9	210503	602,20





Werkbänke / Schränke

177 W Fahrbare Werkbank

Made in Germany

- Große kugelgelagerte Räder (Ø 125 mm), einfaches Bewegen auch bei hoher dynamischer Last
- 2 Lenkrollen mit Doppelstopp: gebremste Rolle verhindert Wegrollen, gebremstes Schwenklager verhindert Drehen der Lenkrollen, z.B. auf schrägen Flächen
- Schutzring verhindert Eindringen von Schmutz und Fäden
- Graue spurlose Elastikrollen ermöglichen ruhigen Lauf
- Zweistufiges Verriegelungs-Konzept:
 - Zentralverriegelung, abschließbar durch Zylinderschloss mit 2 Schlüsseln
 - Einzelverriegelung verhindert ungewolltes Öffnen
 - 100 % Auszug mit Rollenführung
- Ablageflächen im Regalteil:
 - Traglast oben: 15 kg / unten: 35 kg
 - Regal-Boden verstellbar
- Optional: 177 W-21: Tür für das rechte Regalteil, abschließbar inklusive 2 Schlüssel
- Gesamttragkraft (dynamisch): 500 kg
- Gesamttragkraft (statisch): 750 kg
- Arbeitsfläche: Holz-Multiplex-Birke, auswechselbar
- Traglast pro Schublade: 20 kg
- Farbe: HAZET blau



Folgendes Zubehör ist separat erhältlich:

HAZET No.	Bezeichnung		HAZET No.	Bezeichnung	
112/11	Werkzeug Halter	45	179 N-35	Dosenhalter	49
161-1	Anti-Rutschmatte	46	179 N W-11	Schraubstock Befestigungs Satz	
161 T-347x120/5	Trennbleche	46	179 W-40	Grundhalter	51
161 T-347x60/5	Trennbleche	46	179 W-42	Laptop-Halter	51
177 W-21	Tür	48	180-24	Dokumentenhalter	51
179-35	Dosenhalter	48	180-34	Papierrollenhalter	51
179 N-33	Papierkorb	49	2175 N	Parallel-Schraubstock	51

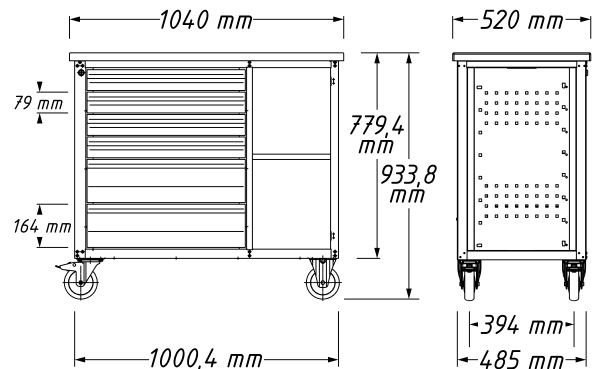
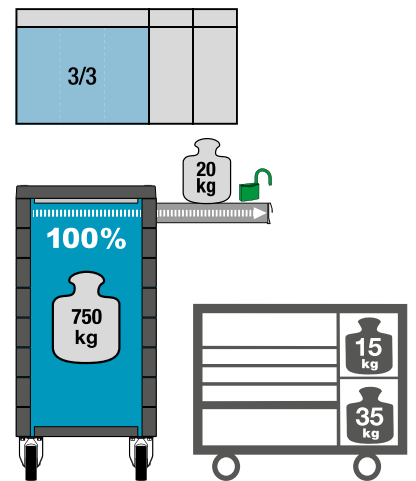

HAZET No.	L x B x H mm	79x527x348 mm	164x527x348 mm		kg	EAN-No. 4000896+	CHF
• 4 x flache und 2 x hohe Schubladen sowie 2 Ablageflächen im Regalteil							
177 W-6	1040x520x934	4x	2x	6x	85	154630	2170,-
• 6 x flache Schubladen und 1 x hohe Schublade sowie 2 Ablageflächen im Regalteil							
177 W-7	1040x520x934	6x	1x	7x	85	155644	2237,-



179 NW Fahrbare Werkbank

Made in Germany

• **Größerer Stauraum als Vorgängermodell**

- 30 mm Holz Multiplex-Birke Arbeitsfläche, geölt, auswechselbar
- Inklusive 9-fach verstellbarem Zwischenboden und fest montierter Tür
- Kabeldurchlass an Rückwand ermöglicht z.B. Aufladen von Akkugeräten bei abgeschlossener Tür
- Komplette Schweißkonstruktion des ganzen Korpus für den täglichen harten Werkstatteinsatz
- Zusätzliches Lochraster für Werkzeug Halter, z.B. HAZET 112-230
- Optimierter, nachgebender Kantenschutz an allen vier Ecken mit echtem Aufprallschutz durch innenliegendes Dämpfungskonzept
- Flexible Schraubstockmontage (vorne, rechts, links) z.B. HAZET 2175 N nach Bohrschablonen Vorgabe
- **Fahrwerk:**
 - Große stark belastbare Räder (Ø 125 mm) mit Präzisionskugellager und zweifachem Kugelkranz im Schwenklager, einfaches Bewegen auch bei hoher dynamischer Last
 - 2 Lenkrollen mit Doppelstopp: gebremste Rolle verhindert Wegrollen, gebremstes Schwenklager verhindert Drehen der Lenkrollen, z.B. auf schrägen Flächen
 - Schutzring verhindert Eindringen von Schmutz und Fäden
 - Elastikrollen ermöglichen ruhigen Lauf
- **Verriegelungs-Konzept:**
 - Gegenseitige Auszugssperre für minimales Kipprisiko
 - Mittig angeordnetes Schloss (Zentralverriegelung und Zylinderschloss) verschließt gleichzeitig Tür und Schubladen
 - Nur noch ein Schlüssel für gleichzeitiges Verschließen von Tür und Schubladen (Lieferumfang: 2 Schlüssel)
 - 180° Drehung, verhindert Abbrechen des Schlüssels
 - 100 % Auszug mittels kugelgelagerter Teleskop-Schienen – Selbsteinzug
- 1 Schwerlast-Schublade, Tragkraft 40 kg, 166 mm hoch
- 6 Schubladen, Tragkraft 25 kg, 81 mm hoch
- 2 Ablageflächen im Regalteil, oben: 15 kg / unten: 35 kg
- Gesamttragkraft (dynamisch): 750 kg
- Gesamttragkraft (statisch): 1000 kg
- Arbeitsfläche: Holz-Multiplex-Birke, auswechselbar
- Farbe: HAZET blau



(E)

Folgendes Zubehör ist separat erhältlich:

HAZET No.	Bezeichnung	
112/11	Werkzeug Halter	45
161 T-179 N/4	Trennblech Satz	47
161 T-179 N/4 H	Trennblech Satz	47
161 T-395x120/5	Trennbleche	46
161 T-395x60/5	Trennbleche	46
179-35	Dosenhalter	48
179 N-19	Kleinteile-Sammler	49
179 N-33	Papierkorb	49
179 N-35	Dosenhalter	49
179 N W-11	Schraubstock Befestigungs Satz	

HAZET No.	Bezeichnung	
179 N W-22	Regal-Schublade	50
179 N W-23	Regal-Boden	50
179 N W-26	Vertikale Werkzeug-Lochtafel	50
179 W-40	Grundhalter	51
179 W-42	Laptop-Halter	51
180-24	Dokumentenhalter	51
180-34	Papierrollenhalter	51
180-35	Dosenhalter	51
2175 N	Parallel-Schraubstock	51

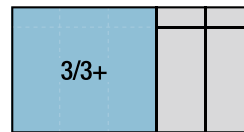

YouTube Clip

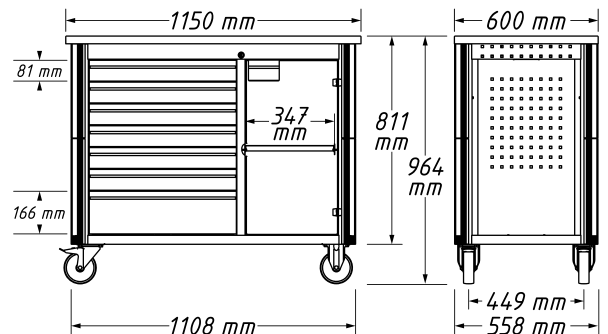
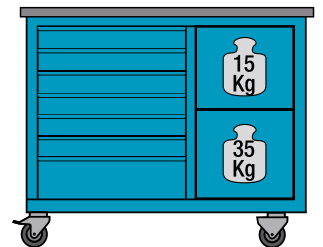
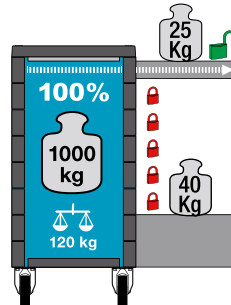

HAZET No.	L x B x H mm	81 x 522 x 398 mm	166 x 522 x 398 mm	kg	EAN-No. 4000896+	CHF
179 N W-7	1150x600x964	6x	1x	120	219629	3515,-

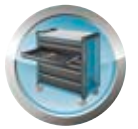

130 Werkbank

Made in Germany

- 40 mm starke Vielschicht-Buchenplatte
- Stahl-Schutzkante vorn
- Standsicher durch stabiles Stahlrahmengerüst
- Gesamttragkraft (statisch): 1000 kg



HAZET No.	L x B x H mm	kg	EAN-No. 4000896+	CHF
130-1	2000x760x845	89	003358	1996,-

111 L Werkzeugschrank

Made in Germany

- Jalousie, verschließbar
- Inklusive Vorhängeschloss mit 2 Schlüsseln
- Inklusive Aufhängevorrichtung
- Leer, zur freien Bestückung

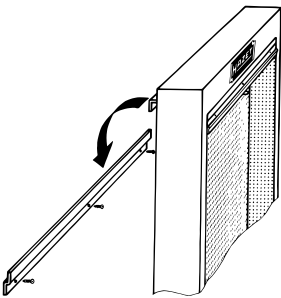

HAZET No.	L x B x H mm	kg	EAN-No. 4000896+	CHF
111 L	640x250x1000	27	003266	1122,-

111 Werkzeugschrank · mit Sortiment

- Aufhängeanordnung und Werkzeug Halterungen und Weichschaum-Einlagen für Steckschlüssel-Sätze

HiPer



111 Werkzeugschrank · mit Sortiment



111 L



111/116 HL



603 · ●

6 · 7 · 8 · 9

603 · ●

10 · 11 · 12 · 13 · 14

15 · 16 · 17 · 18 · 19

21 · 22 · 24



630 · ●

6x7 · 8x9 · 10x11

12x13 · 14x15 · 16x17

18x19 · 20x22 · 21x23

24x27 · 30x32



730

730-3 · 730-6



746-1



748 B

748 b-3 · 748 b-4

748 b-5 · 748 b-6



760 N

760 N-1 · 760 N-2

760 N-3



802 · ●

0.8x4 · 1x5.5

1.2x8 · 1.6x10



802-PH · ●

PH 1 · PH 2



802-PZ · ●

PZ 1 · PZ 2



824 · -

0.5x23



850 · ● · 1/4

4 · 4.5 · 5 · 5.5

6 · 7 · 8 · 9

10 · 11



863 HP · 1/4



867-2 · 1/4 · 1/4



868 · 1/4 · 1/4



869 · 1/4 · 1/4



900 · ● · 1/2

10 · 11 · 12 · 13 · 14

15 · 16 · 17 · 18 · 19

20 · 21 · 22 · 23 · 24

26 · 27 · 28 · 30 · 32

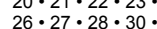

915 · 1/2



916 HP · 1/2



917-5 · 1/2 · 1/2



918-10 · 1/2 · 1/2



920 · 1/2 · 1/2



985 · ○ · 1/2

5 · 6 · 8 · 10



1802-11



1841 a-22



1845 A-19



1845 C-19



1952-35

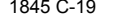

1980 N

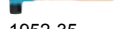

1981



2100/7 R · ○



2115-T/7 R · ○



2120-8



2122-8

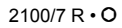

2123-8



2140-50

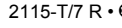

2154 N-3

HAZET No.	L x B x H mm	kg	CHF	EAN-No. 4000896+	CHF
111/116	640x250x1000	46,4	116	003105	4920,-

111 Werkzeug Halter

Made in Germany

- Für 116-teiliges Sortiment 0-111/116

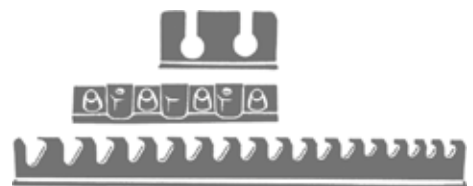

HAZET No.	kg	CHF	EAN-No. 4000896+	CHF
111/116 HL	0,9	14	003112	432,-



Betriebs- und Werkstatteinrichtung

Werkbänke / Schränke



0-111 Werkzeug Sortiment

- 116-teilig
- Inhalt siehe Sortiment 111/116,
- Ohne Schrank



HAZET No.	kg		EAN-No. 4000896+	CHF
0-111/116	17	116	000098	3380,-

111 Werkzeug Halter

Made in Germany



HAZET No.	EAN-No. 4000896+	CHF
• Halter, für z.B. 630-6x7 bis -20x22 zusammen mit 111-03 L verwenden	002849	9,50
111-03 R		
• Halter, zusammen mit 111-03 R verwenden	002832	9,50
111-03 L		
• Halter, für 4 Stück 1/8 Steckschlüssel-Einsätze	002856	10,40
111-04		
• Halter, für z.B. 730-3 bis -6 Meißel, 746-1 Körner, 748 Splintreiber	002863	13,80
111-05		

Made in Germany



HAZET No.	EAN-No. 4000896+	CHF
• Haken, z.B. für 279, 760 N, 2100/7 R usw.	002870	4,60
111-06		
• Halter, für z.B. 603 Ring-Maulschlüssel oder 2140 Hammer usw.	002917	8,10
111-10		
• Halter, für z.B. Rollbandmaße	002962	7,70
111-15		

Made in Germany



111 Werkzeug Halter

HAZET No.	EAN-No. 4000896+	CHF
• Werkzeug-Haken Ø 6 mm, Länge 75 mm		
111-21	003020	5,10
• Werkzeug-Haken		
111-22	003037	7,70
• Blechschraube		
111-28	003099	0,90

112 Werkzeug Halter

- Montage an Lochwänden mit Rechtecklochung
- Für z.B. Rück- und Seitenwände Werkstattwagen *Assistant* 167 T · 167 XXL · 167-3 S · 177 · 178 N · 179 · 179 A XXL · 179 BIG-1 · 179 N · 179 N X · 179 N XL · 179 N XXL · 179 T XXL · 179 XL · 179 XXL · 179-10 sowie Werkbänken 177 W · 179 N W · 179 W



HAZET No.	EAN-No. 4000896+	CHF
• Doppel-Haken, 30 mm lang, z.B. für Werkzeuge mit T-Griff		
112-230	103898	12,60
• Doppel-Haken, 60 mm lang, z.B. für Werkzeuge mit T-Griff		
112-260	103881	12,60
• Haken, 25 mm lang, z.B. für Werkzeuge mit Aufhängeloch		
112-325	103874	7,60
• Haken, 50 mm lang, z.B. für Werkzeuge mit Aufhängeloch		
112-350	103867	7,10
• Doppel-Haken, breit, 40 mm lang, z.B. für Drehmoment-Schlüssel		
112-440	103850	12,60
• Doppel-Haken, breit, 50 mm lang, z.B. für Drehmoment-Schlüssel		
112-450	103843	12,60
• Klammer, Ø 12 mm, z.B. für Umschaltknarre 863-1, 863 F, P, S sowie Bit-Umschaltknarre 863 B GL, BKC und BK		
112-612	103836	6,70
• Klammer, Ø 18 mm, z.B. für Umschaltknarren 8816-1, 8816 F, P oder S sowie 916 K		
112-618	103720	6,70
• Klammer, Ø 24 mm, z.B. für Umschaltknarren 916-1, 916 F, SP, S		
112-624	103713	6,70
• Becher, Ø 30 mm, 80 mm hoch, z.B. für Stifte, Körner usw.		
112-830	103706	6,70
• Becher, Ø 50 mm, 114 mm hoch, z.B. für Reißnadel 2150-1 o.ä.		
112-850	103690	9,70
• Werkzeug Halter Satz		
• Für Werkstattwagen <i>Assistant</i> 167 · 177 · 178 N · 179 · 179 BIG · 179 N · 179 N X · 179 N XL · 179 N XXL · 179 T · 179 XL · 179 XXL und Werkbank <i>Assistant</i> 177 W · 179 W · 179 N W		
Inhalt: 112-230 · 260 · 325 · 350 · 440 · 450 · 612 · 618 · 624 · 830 · 850		
112/11	11	104239
		91,50



2025 X Werkzeug Halter

• Universal-Klemmleisten

- Griffbereite Unterbringung von x-beliebigen Teilen
- Grundkörper mit 2 Langlöchern zum variablen Anschrauben, auch an Lochplatten
- Jeweils 2 Klemmmaschen umfassen materialschonend jeden Gegenstand
- Klemmmaschen aus öl- und kältebeständigem Kunststoff, **flexibel, langlebig**
- Grundkörper aus eloxiertem Leichtmetall



HAZET No.	l mm	EAN-No. 4000896+	CHF
• 20 Klemmmaschen			
2025 X	440	010301	38,30
• 6 Klemmmaschen			
2025 X-1	150	010424	19,10

2025 X Werkzeughaken und Führungsschienen

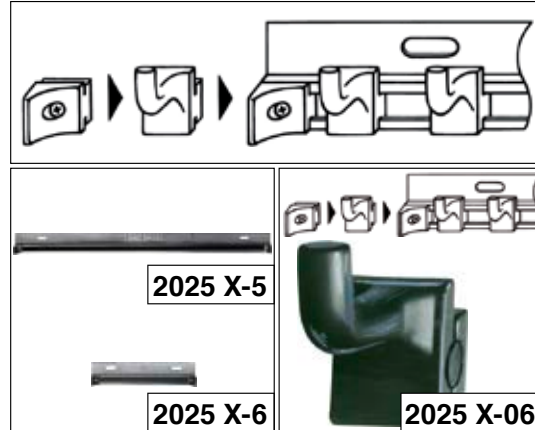

HAZET No.	l mm	kg	EAN-No. 4000896+	CHF
• Werkzeugschiene komplett mit drei Werkzeughaken				
• 150 mm lang				
• Wandbefestigung				
2025 X-6/4	–	4	058259	28,60
• Werkzeug-Haken, selbsthemmend,				
• Variables Einschleiben in Führungsschienen 2025 X-5 und 2025 X-6				
2025 X-06	–	–	010394	3,60
• Führungsschiene für v.g. Haken				
2025 X-5	440	–	010479	35,80
2025 X-6	150	–	010486	18,90

Werkstattwagen- / Werkbank-Zubehör

161 T Trennbleche

• **Made in Germany**

• Für HAZET *Assistant*



HAZET No.	kg	EAN-No. 4000896+	CHF
• Trennbleche, 5-teilig, für flache Schublade			
• Für Werkstattwagen <i>Assistant</i> 177 und Werkbank <i>Assistant</i> 177 W			
• L 347 x H 60 mm			
161 T-347 x 60/5	5	120758	32,10
• Trennbleche, 5-teilig, für hohe Schublade			
• Für Werkstattwagen <i>Assistant</i> 177 und Werkbank <i>Assistant</i> 177 W			
• L 347 x H 120 mm			
161 T-347 x 120/5	5	120765	44,-
• Trennbleche, 5-teilig, für flache Schublade			
• Für Werkstattwagen <i>Assistant</i> 179 N(X) · 179 N XL · 179 N XXL und Werkbank <i>Assistant</i> 179 N W			
• L 395 x H 60 mm			
161 T-395 x 60/5	5	226931	23,90
• Trennbleche, 5-teilig, für hohe Schublade			
• Für Werkstattwagen <i>Assistant</i> 179 N(X) · 179 N XL · 179 N XXL und Werkbank <i>Assistant</i> 179 N W			
• L 395 x H 120 mm			
161 T-395 x 120/5	5	226948	29,70

173 Anti-Rutschmatte



HAZET No.	kg	EAN-No. 4000896+	CHF
• Anti-Rutschmatte			
• Für Werkstattwagen <i>Assistant</i> 173 · 179 XL · 179 N XL			
• L 694 x B 395 mm			
173-38	0,15	089789	34,40
• Anti-Rutschmatte			
• Für Werkstattwagen <i>Assistant</i> 179 · 179-10 · 179 BIG-1 · 180 · 180 K-4 und Werkbank <i>Assistant</i> 179 W			
• L 529 x B 394 mm			
180-38	0,1	120819	28,30
• Anti-Rutschmatte			
• Für Werkstattwagen <i>Assistant</i> 168 · 169 N · 174 · 176 · 177 · 178 und Werkbank <i>Assistant</i> 177 W			
• L 523 x B 348 mm			
161-1	0,11	058884	28,10



Betriebs- und Werkstatteinrichtung

Werkstattwagen- / Werkbank-Zubehör



161 Saugheber

Made in Germany

- Saugheber mit Gelenk und schwenkbaren Saugern 120 mm Ø,
- Für *Assistant* 162 C · 162 N · 166 C · 166 N · 171 · 172 HD · 176 · 178 · 179 · 179 XL · 179 XXL · 180 und 180 K-4
- Preis pro Stück / bitte paarweise verwenden



HAZET No.	EAN-No. 4000896+	CHF
161-9	004867	381,40

161 N Kabeltrommel

Made in Germany



HAZET No.	EAN-No. 4000896+	CHF
<ul style="list-style-type: none"> • Kabeltrommel mit Halter • Für Werkstattwagen <i>Assistant</i> 167-3 S · 177 · 178 N · 179 N · 179 N X · 179 N XL · 179 N XXL und Werkbank 177 W · 179 W · 179 N W • Kabellänge: 10 m • Kabelqualität: H07RN-F 3G1,5 • 230 V Schutzkontaktstecker • 4 Steckdosen 230 V/16 A, Max 3.500 W • Thermoschalter 		
161N-3D/2	237654	214,90
<ul style="list-style-type: none"> • Kabeltrommel ohne Halter • Zusätzlicher Halter 161 N-3 HL zur Montage an u.a. Werkstattwagen notwendig • Für Werkstattwagen <i>Assistant</i> 167-3 S · 177 · 178 N · 179 N · 179 N X · 179 N XL · 179 N XXL und Werkbank 177 W · 179 W · 179 N W • Kabellänge: 10 m • Kabelqualität: H07RN-F 3G1,5 • 230 V Schutzkontaktstecker • 4 Steckdosen 230 V/16 A, Max 3.500 W • Thermoschalter 		
161 N-3 D	237517	130,80



Werkstattwagen Zubehör

HAZET No.	EAN-No. 4000896+	CHF
<ul style="list-style-type: none"> • Trennblech Satz, 4-teilig, für flache Schublade • Für Werkstattwagen <i>Assistant</i> 174 · 178 N-7 · 178 N K-3 		
161 T-178 N/4	206384	24,40
<ul style="list-style-type: none"> • Trennblech Satz, 4-teilig, für flache Schublade • Für Werkstattwagen <i>Assistant</i> 179 N · 179 NT · 179 NX und Werkbank <i>Assistant</i> 179 N W • L 516xH 58 mm 		
161 T-179 N/4	215485	25,60
<ul style="list-style-type: none"> • Trennblech Satz, 4-teilig, für hohe Schublade • Für Werkstattwagen <i>Assistant</i> 179 N · 179 NT · 179 NX und Werkbank <i>Assistant</i> 179 N W • L 516xH 118 mm 		
161 T-179 N/4 H	226979	39,70
<ul style="list-style-type: none"> • Trennblech Satz, 5-teilig, für flache Schublade • Für Werkstattwagen <i>Assistant</i> 179 N XL • L 688xH 58 mm 		
161 T-179 N XL/5	215492	30,30
<ul style="list-style-type: none"> • Trennblech Satz, 5-teilig, für hohe Schublade • Für Werkstattwagen <i>Assistant</i> 179 N XL • L 868xH 118 mm 		
161 T-179 N XL/5 H	226962	47,60
<ul style="list-style-type: none"> • Trennblech Satz, 6-teilig, für flache Schublade • Für Werkstattwagen <i>Assistant</i> 179 N XXL • L 863xH 58 mm 		
161 T-179 N XXL/6	215508	35,60



Werkstattwagen Zubehör

HAZET No.	EAN-No. 4000896+	CHF
<ul style="list-style-type: none"> • Trennblech Satz, 6-teilig, für hohe Schublade • Für Werkstattwagen <i>Assistant</i> 179 N XXL • L 863 x H 118 mm 	226955	63,50
<ul style="list-style-type: none"> • Kleinteilewanne • Für Werkstattwagen HAZET <i>Assistant</i> 162 C · 166 C · 167 	078189	25,-
<ul style="list-style-type: none"> • Trennblech für Zwischenboden • Für Werkstattwagen HAZET <i>Assistant</i> 162 C und 166 C 	079810	6,70
<ul style="list-style-type: none"> • Trennbleche, 5-teilig für Zwischenboden • Für Werkstattwagen <i>Assistant</i> 162 C · 166 C 	120772	31,20
<ul style="list-style-type: none"> • Ablageboden • Für Werkstattwagen <i>Assistant</i> 167 T 	209972	164,60
<ul style="list-style-type: none"> • Lochwand • Für Werkstattwagen <i>Assistant</i> 167 T 	209996	107,60

Werkstattwagen Zubehör





HAZET No.	EAN-No. 4000896+	CHF
<ul style="list-style-type: none"> • Trennbleche, flach, 5-teilig • Für Werkstattwagen <i>Assistant</i> 173 · 179 · 179-10 · 179 BIG · 179 XL · 179 XXL · 179 A XXL · 179 T XXL · 180 · 180 K-4 und Werkbank <i>Assistant</i> 179 W • H 60 x L 397 mm (für flache Schublade) 	090150	34,60
<ul style="list-style-type: none"> • Trennblech Satz, hoch, 5-teilig • Für Werkstattwagen <i>Assistant</i> 173 · 179 · 179-10 · 179 BIG · 179 XL · 179 XXL · 179 A XXL · 179 T XXL · 180 und Werkbank <i>Assistant</i> 179 W • L 397 x H 120 mm (für hohe Schublade) 	120796	36,-
<ul style="list-style-type: none"> • Anti-Rutschmatte • Für Werkstattwagen <i>Assistant</i> 173 · 179 XL · 179 N XL • L 694 x B 395 mm 	089789	34,40
<ul style="list-style-type: none"> • Tür, abschließbar • Für rechten Schrankteil • Für Werkbank <i>Assistant</i> 177 W 	154739	186,70
<ul style="list-style-type: none"> • Dosenhalter, für 3 Dosen • Für Werkstattwagen <i>Assistant</i> 167-3 S · 167 T · 177 · 178 N · 179 N · 179 N X · 179 N XL · 179 N XXL und Werkbank <i>Assistant</i> 177 W · 179 N W sowie hinter Türe 179-21 und 179 N-21 	141074	71,70



Werkstattwagen Zubehör

HAZET No.	EAN-No. 4000896+	CHF
		
<ul style="list-style-type: none"> • Grundhalter • Für Werkstattwagen <i>Assistent</i> 179 · 179 XL · 179 XXL • Für Bildschirme • Gemäß Vesa 75 und 100 • Tragkraft: 5 kg 	219575	294,90
179-40		
		
<ul style="list-style-type: none"> • Kleinteile-Sammler • Für Werkstattwagen <i>Assistent</i> 179 N · 179 N X · 179 N XL · 179 N XXL und Werkbank <i>Assistent</i> 179 N W 	214457	43,10
179 N-19		
		
<ul style="list-style-type: none"> • Seitliche Tür, abschließbar • Für linke oder rechte Seitenwand an <i>Assistent</i> 179 N · 179 N X · 179 N XL und 179 N XXL • Inklusive 2 Schlüsseln 	215553	277,10
179 N-21		
		
<ul style="list-style-type: none"> • Vertikale Werkzeug-Lochtafel • Aufsteckbar an Werkstattwagen <i>Assistent</i> 179 N · 179 N X • Aufnahme von zusätzlichen Werkzeugen • Inklusive Halter-Sortiment 112-260 · 112-325 · 112-350 · 112-450 · 112-612 · 112-618 · 112-624 · 112-830 	215522	289,50
179 N-26		

Werkstattwagen Zubehör

HAZET No.	EAN-No. 4000896+	CHF
		
<ul style="list-style-type: none"> • Papierkorb • Für Werkstattwagen <i>Assistent</i> 167-3 S · 177 · 178 N · 179 N · 179 N X · 179 N XL · 179 N XXL und Werkbank <i>Assistent</i> 177 W · 179 W · 179 N W 	236206	147,60
179 N-33		
		
<ul style="list-style-type: none"> • Dosenhalter, für mindestens 4 Dosen • Passend für Lochbild der Seitenwände <i>Assistent</i> 178 N · 179 · 179 XL · 179 XXL · 179 BIG · 179 N · 179 N X · 179 N XL · 179 N XXL und Werkbank <i>Assistent</i> 177 W · 179 W · 179 N W • Passt hinter die Tür 179 N-21 • Leicht zu reinigen durch glatte Beschichtung • Vierkantlochung für zusätzliche Haken • Einfache Montage durch Einhängefunktion inklusive Sicherung durch Verriegelungsclip 	224258	73,30
179 N-35		
		
<ul style="list-style-type: none"> • Grundhalter • Für Werkstattwagen <i>Assistent</i> 179 N · 179 N X · 179 N XL · 179 N XXL • Für Bildschirme • Gemäß Vesa 75 und 100 • Tragkraft: 5 kg 	215591	184,30
179 N-40		
		
<ul style="list-style-type: none"> • Laptop-Halter • Für Werkstattwagen <i>Assistent</i> 179 N · 179 N X · 179 N XL · 179 N XXL • Tragkraft: 5 kg • Gemäß Vesa 75 und 100 • Klettband zur Sicherung des Laptops im Lieferumfang 	215621	253,40
179 N-42		



Werkstattwagen Zubehör

HAZET No. EAN-No. 4000896+ CHF



- **Tablethalter**
- Für Werkstattwagen *Assistant* 177 · 178 N · 179 N · 179 N X · 179 N XL · 179 N XXL und Werkbank *Assistant* 177 W
- Sichere Spannmechanik funktioniert für alle gängigen Tablet- / PC-Modelle mit einer Größe zwischen 120 und 222 mm
- Universell geeignet für Apple iPad · mini · Air · Pro, Amazon Kindle · Fire, Samsung Galaxy Tab, Google Nexus, Asus Transformer, Microsoft Surface
- Einsatz von Tablets mit Schutzhülle oder Case möglich
- Spannzugfeder ermöglicht schnelles Einsetzen und Entnahme
- Übergreifende Klemmbacken mit integrierter Moosgummi Auflage garantieren sicheren Halt ohne Beschädigung des Gerätes
- Verstellbarer Haltewinkel mit Filzauflege und Gummikappe für zusätzliche Sicherheit bei vertikaler Ausrichtung des Tablet Halters
- Herausfallen des Gerätes wird verhindert
- Individuell einstellbare Klemmbacken – keine Funktionsbeeinträchtigung der Bedienelemente am Gerät
- Schneller Tablet-Wechsel zwischen Hoch- und Querformat, selbstständiges Drehen ist ausgeschlossen
- Montage an Rundrohren (maximal 30 mm) und Arbeitsplatten möglich
- Fixierung des Halters mittels Klemmschraube

179 N-45 224210 215,70



- **Schraubstockbefestigung** für Schraubstock 2175 N
- Für Werkstattwagen *Assistant* 179 N · 179 NX · 179 N XL · 179 N XXL Bj. 1.7.2019 →
- Einfache Montage auf der Arbeitsplatte der rechten Wagenseite
- Inklusive Befestigungsmaterial (Schrauben und Scheiben) für Schraubstock 2175 N
- Einfache Montage der Tür 179 N-21, des Laptop-Halters 179 W-42 sowie des Grundhalters 179 W-40 bei montiertem Schraubstock möglich

179 N-75 241835 200,-



- **Zusatz Regalschublade**, für rechtes Regalteil
- Für Werkbank *Assistant* 179 N W
- Maße (innen) B 318 x T 398 x H 77 mm
- 25 kg Traglast mit Selbsteinzug

179 N W-22 219636 174,10

Werkstattwagen Zubehör

HAZET No. EAN-No. 4000896+ CHF



- **Regal-Boden**
- Für Werkbank *Assistant* 179 N W
- Für den flexiblen Einbau im rechten Regalteil
- Belastbarkeit 15 kg
- Inklusive 4 Schrauben

179 N W-23 220199 57,50

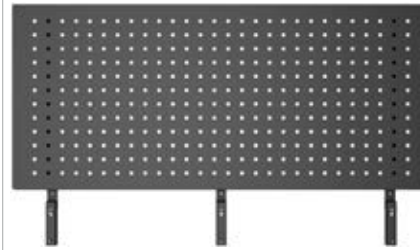

- **Vertikale Werkzeug-Lochtafel**
- Anschraubbar an Werkbank *Assistant* 179 N W
- Aufnahme von zusätzlichen Werkzeugen
- Inklusive 8-teiligem Halter-Sortiment: 112-260 · 325 · 350 · 450 · 612 · 618 · 624 · 830
- Anzahl Lochungen: 336
- L 1150 x B 10 x H 510 mm

179 N W-26 219612 313,40

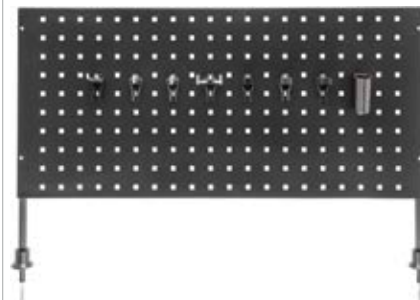

- **Vertikale Werkzeug-Lochtafel**
- Aufsteckbar an Werkstattwagen *Assistant* 179 N XL
- Aufnahme von zusätzlichen Werkzeugen
- Inklusive Halter-Sortiment 112-260 · 112-325 · 112-350 · 112-450 · 112-612 · 112-618 · 112-624 · 112-830

179 N XL-26 215539 302,-

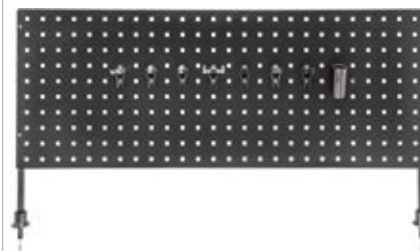

- **Vertikale Werkzeug-Lochtafel**
- Aufsteckbar an Werkstattwagen *Assistant* 179 N XXL
- Aufnahme von zusätzlichen Werkzeugen
- Inklusive Halter-Sortiment 112-260 · 112-325 · 112-350 · 112-450 · 112-612 · 112-618 · 112-624 · 112-830

179 N XXL-26 215546 312,80



Werkstattwagen Zubehör

HAZET No. EAN-No. 4000896+ CHF



- **Grundhalter**
- Für Werkbank *Assistant* 177 W · 179 W · 179 N W
- Für Bildschirme
- Gemäß Vesa 75 und 100
- Tragkraft: 5 kg

179 W-40 219568 184,-



- **Laptop-Halter**
- Für Werkbank *Assistant* 177 W · 179 W · 179 N W
- Tragkraft: 5 kg
- Gemäß Vesa 75 und 100

179 W-42 219551 264,40



- **Dokumentenhalter**, für Arbeitspapiere
- Für Werkstattwagen *Assistant* 167 T · 167-3 S · 177 · 178 N · 179 N · 179 N X · 179 N XL · 179 N XXL und Werkbank *Assistant* 177 W · 179 N W

180-24 110827 43,60



- **Papierrollenhalter**
- Für Werkstattwagen *Assistant* 167-3 S · 177 · 178 N · 179 N · 179 N X · 179 N XL · 179 N XXL und Werkbank *Assistant* 177 W · 179 N W
- Inklusive Montagekit (ohne Papierrolle)
- Für Papierrollen bis maximal 350 mm Ø und maximal 280 mm Breite

180-34 120840 122,40

Werkstattwagen Zubehör

HAZET No. EAN-No. 4000896+ CHF



- **Dosenhalter**, für 4 Dosen
- Inklusive Montagekit für Werkstattwagen *Assistant* 167-3 S · 167 T · 178 N und Werkbank *Assistant* 179 N W
- Einhängen in die Quadrat-Rasterlochung ohne zusätzlichen Adapter

180-35 120826 71,70



- **Anti-Rutschmatte**
- Für Werkstattwagen *Assistant* 179 · 179-10 · 179 BIG-1 · 180 · 180 K-4 und Werkbank *Assistant* 179 W
- L 529 x B 394 mm

180-38 120819 28,30



- **Parallel-Schraubstock**
- Gesenkgeschmiedet
- Spannbacken-Breite: 100 mm
- Montage auf Werkbank *Assistant* 177 W · 179 W · 179 N W in Verbindung mit Schraubstock Befestigungs Satz 179 N W-11
- Montage auf Werkstattwagen *Assistant* 177 in Verbindung mit Holzauflage 2175 N-11
- Montage auf Werkstattwagen *Assistant* 179 N · 179 N X · 179 N T · 179 N XL · 179 N XXL Bj. 1.7.2019 → in Verbindung mit Schraubstockbefestigung 179 N-75

2175 N 013685 436,30



- **Unterlegscheibe** (aus Holz) für Parallel-Schraubstock 2175 N
- Montage des Schraubstocks an Werkbänken oder Werkstattwagen *Assistant* 172 HD · 177 · 180 · 180 K-4
- Inklusive Montage-Zubehör

2175 N-11 013692 60,40

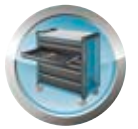

Werkstattwagen *Assistent* mit Sortiment

177 Werkstattwagen *Assistent* mit Sortiment

• Werkzeug-, Material- und Montagewagen



HiPer

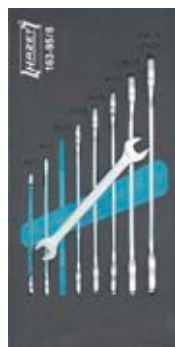
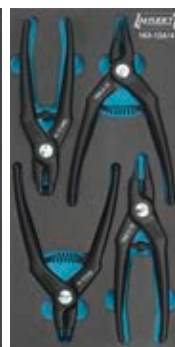
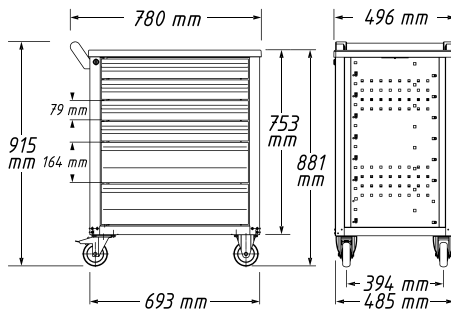
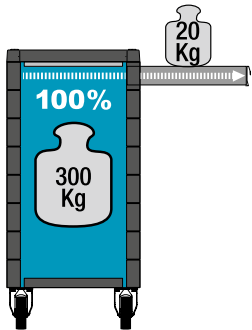
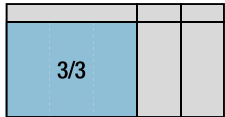



Betriebs- und Werkstatteinrichtung

Werkstattwagen *Assistant* mit Sortiment



177 Werkstattwagen *Assistant* mit Sortiment



177-7



163-95/8 • ●



450 N • ●
6x7 • 8x9 • 10x11
12x13 • 14x15 • 16x17
18x19 • 21x22

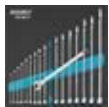

163-98/17 • ●



600 N • ●
6 • 7 • 8 • 9 • 10
11 • 12 • 13 • 14 • 15
16 • 17 • 18 • 19 • 21
22 • 24



1845
163-124/4



1845 A-19



1845 B-19



1845 C-19



1845 D-19



163-182/9 • ●



828-T • ●
T 6 • T 7 • T 8
T 9 • T 10 • T 15
T 20 • T 25 • T 30



163-192/24 • ●, ○
1/2, 3/4



850 E • ●, 1/4
E 5 • E 6 • E 7 • E 8 • E 10



8502 • ●, 1/4
T 10 • T 15 • T 20 • T 25
T 27 • T 30 • T 40



900 E • ●, 1/2
E 10 • E 12 • E 14
E 16 • E 18 • E 20



992 • ●, 1/2
T 30 • T 40 • T 45
T 50 • T 55



2115-T/7 R • ●



163-224/57
●, ○, ○, ○, ○, ○
1/2, 3/4, 1/2



810 SPC-6.3 • ●, 1/4



850 • ●, 1/4
5.5 • 6 • 7 • 8 • 9
10 • 11 • 12 • 13



863 HP • ●, 1/4



867-2 • ●, 1/4, 3/4



868 • ●, 1/4, 3/4



869 • ●, 1/4, 3/4



900 • ●, 1/2
10 • 11 • 12 • 13 • 14
15 • 16 • 17 • 18 • 19
20 • 21 • 22 • 23 • 24
26 • 27 • 28 • 30 • 32

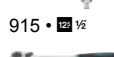

915 • ●, 1/2

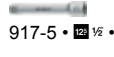

916 HP • ●, 1/2



917-5 • ●, 1/2, 3/4

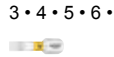

918-10 • ●, 1/2, 3/4



920 • ●, 1/2, 3/4

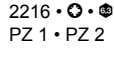

2204 • ●, 1/4
3 • 4 • 5 • 6 • 8



2208 • ●, 1/4
0.6x4.5 • 1x6 • 1.2x6.5



2215 • ●, 1/4
PH 1 • PH 3



2216 • ●, 1/4
PZ 1 • PZ 2



2223 • ●, 1/4
T 15 • T 20 • T 25 • T 30



2250-1 • ●, 1/4, 3/4



2304 N • ●, 1/4, 3/4



163-269/3



1859 SPC/3



163-297/26 • ●, ○, ○, ○



810 U-1/5 • ●, ○



810/6 • ●, ○



810 T/6 • ●



2105 Lg/9 H • ●

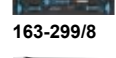

163-299/8



730
730-3 • 730-6

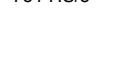

751 HS/5

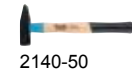

2140-50



2128 N-1



2240 N/36
●, ○, ○, ○, ○, ○, ○, ○



2204 • ●, 1/4
3 • 4 • 5 • 6 • 8



2208 • ●, 1/4
0.6x4.5 • 1x6 • 1.2x6.5



2215 • ●, 1/4
PH 1 • PH 3

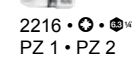

2216 • ●, 1/4
PZ 1 • PZ 2

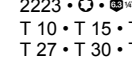

2223 • ●, 1/4
T 10 • T 15 • T 20 • T 25
T 27 • T 30 • T 40

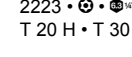

2223 • ●, 1/4
T 20 H • T 30 H

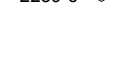

2239-6 • ●, 1/4

HAZET No.	L x B x H mm	79x527x348 mm	164x527x348 mm	kg	■	EAN-No. 4000896+	CHF
<ul style="list-style-type: none"> • 6 flache Schubladen und 1 hohe Schublade • Komplett mit 217-teiligem Werkzeug Sortiment in Safety-Insert-System Weichschaumeinlage 							
177-7/217	780x498x915	6x	1x	7x	62,8	217	202461 4350,-
177-7	780x498x915	6x	1x	7x	64,8	-	148592 1445,-
<ul style="list-style-type: none"> • Werkzeug Sortiment • In Safety-Insert-System Weichschaumeinlagen 							
0-6/217	-	-	-	-	-	217	190492 3012,-

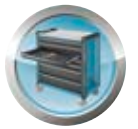

178 N Werkstattwagen *Assistant*

• Werkzeug-, Material- und Montagewagen



HiPer

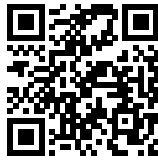
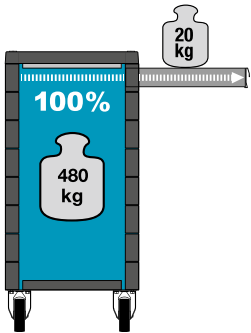
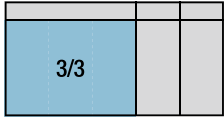

YouTube Clip

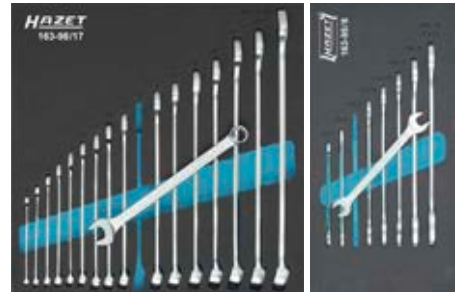
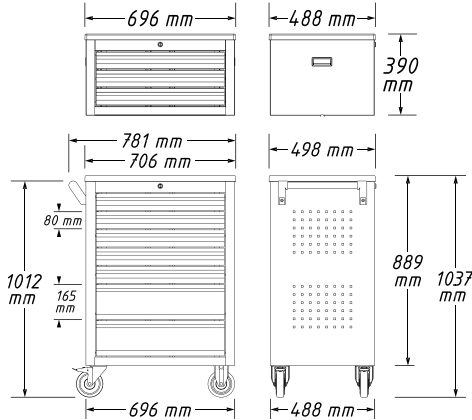

178 N-7

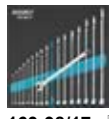

163-98/17 • ●



600 N • ●

6 • 7 • 8 • 9 • 10
11 • 12 • 13 • 14 • 15
16 • 17 • 18 • 19 • 21
22 • 24



163-330/16 • ●, ●, ●, ●



810/6 • ●, ●



810 T/6 • ●



1859 SPC/3

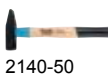

2140-50



163-466/106

●, ○, ○, ●, ●, ●, ●, ●, ●



751 HS/5



850 • ●, ●, ●, ●
4 • 4.5 • 5 • 5.5
6 • 7 • 8 • 9
10 • 11 • 12 • 13

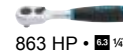

863 HP • ● 1/4



867-2 • ● 1/4 • ● 1/2



900 • ●, ● 1/2

10 • 11 • 12 • 13 • 14 • 15
16 • 17 • 18 • 19 • 21 • 22
24 • 27 • 30 • 32

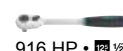

916 HP • ● 1/2



917-5 • ● 1/2 • ● 1/2



2105 Lg/9 H • ○



2116 Lg/8 H • ○



2240 N/51

●, ●, ●, ●, ●, ●, ●, ●, ●, ●



2250-1 • ●, ●, ●, ● 1/4

HAZET No.	L x B x H mm	80x527x348 mm	165x527x348 mm	kg		EAN-No. 4000896+	CHF
• 5 flache und 2 hohe Schubladen							
• Komplet mit 147-teiligem Werkzeug Sortiment in Safety-Insert-System Weichschaumeinlage							
178 N-7/147	781x498x1037	5x	2x	–	147	205080	3255,-
178 N-7	781x498x1037	5x	2x	74,1	–	202782	1630,-
• Werkzeug Sortiment							
• In Safety-Insert-System Weichschaumeinlagen							
0-178 N/147	–	–	–	–	147	205097	1740,-



Betriebs- und Werkstatteinrichtung

Werkstattwagen *Assistent* mit Sortiment



Der *Assistent*[®] – durch und durch Qualität.
Gut gemacht von HAZET!

Konstruktion



Blechbearbeitung



Schweißroboter



Pulverbeschichten



Montage



Qualitätsmanagement



Made in Germany

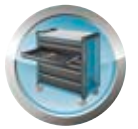

179 N Werkstattwagen *Assistent*

• Werkzeug-, Material- und Montagewagen

Ⓔ

HiPer

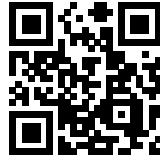
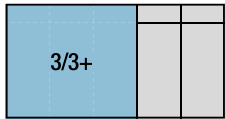

YouTube Clip

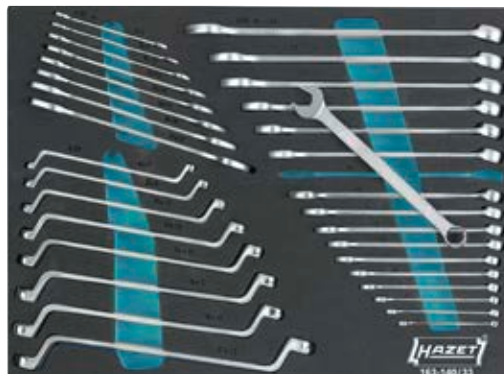
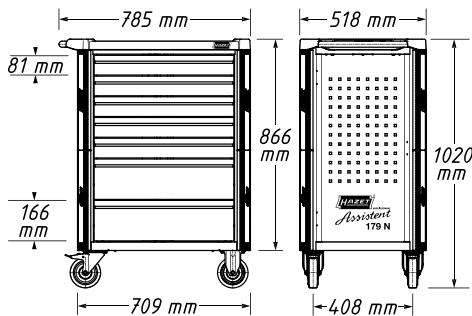
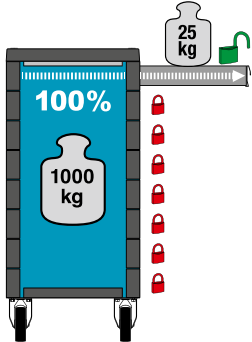

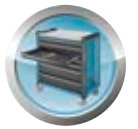

179 N Werkstattwagen *Assistant*

• MERCEDES-BENZ Werkstattwagen

Ⓔ

HiPer

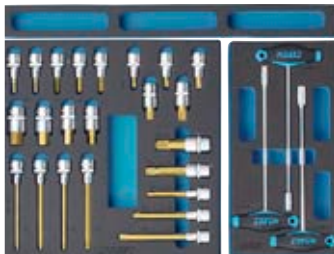
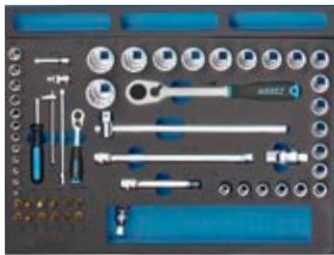
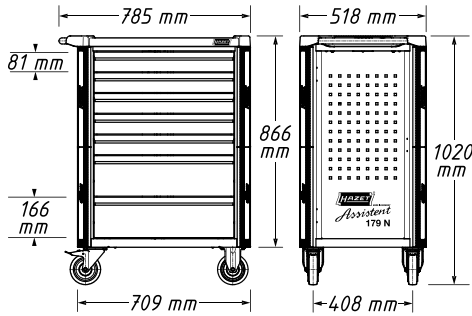
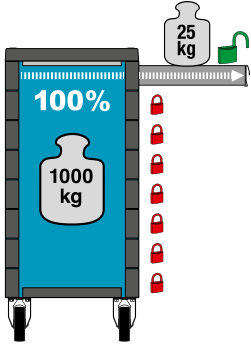
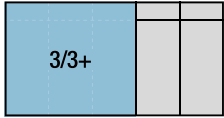

179 N-8



163-118/57
O,
 1/2, 1/4



850 • • 1/4
4 • 5 • 5.5 • 6
7 • 8 • 9 • 10
11 • 12 • 13 • 14



8501 • • 1/4
3 • 4 • 5 • 6 • 8



8503 • • 1/4
0.6x3.5 • 1x5.5 • 1.2x8



8506 • • 1/4
PH 1 • PH 2



8507 • • 1/4
PZ 1 • PZ 2



863 HP • 1/4



865 • 1/4



866 U • 1/4



867-2 • 1/4 • 3/4



868 • 1/4 • 3/4



869 • 1/4 • 3/4



900 Z • • 1/2
10 • 11 • 12 • 13 • 14 • 15
16 • 17 • 18 • 19 • 20 • 21
22 • 23 • 24 • 26 • 27 • 28
30 • 32 • 34



915 • 1/2



916 HP • 1/2



Betriebs- und Werkstatteinrichtung

Werkstattwagen *Assistent* mit Sortiment



179 N Werkstattwagen *Assistent*

(E)

- 919 • 1/2 • 2/3
- 919-5 • 919-10
- 920 • 1/2 • 2/3
- 919-1 • 1/2 • 2/3
- 163-119/23** • 0, 1/2
- 986 • 1/2
- 5 • 6 • 7 • 8 • 10
12 • 14 • 17 • 19
- 986 KK • 1/2
- 6 • 7 • 8 • 10
- 990 • 1/2
- M 8 • M 10 • M 12
M 14 • M 16 • M 18
- 990 LG • 1/2
- M 8 • M 14
- 990 SLG • 1/2
- M 10 • M 12
- 163-120/24** • 0, 1/2, 3/4
- 730
- 730-3 • 730-6
- 746-1
- 748 B
- 748 b-3 • 748 b-4
748 b-5 • 748 b-6
- 760-2
- 801 NK •
- 1 x 5.5
- 801 NK-PH •
- PH 2
- 803 •
- 0.4x2.5 • 0.5x3 • 0.6x3.5
0.8x4 • 1.2x6.5 • 1.2x8
- 803-PH •
- PH 1 • PH 2 • PH 3
- 1802 M-22
- 1841 M b-33
- 1850 M-22
- 2105 Lg/9 H •
- 2140-50
- 163-121/4**
- 755-10 A
- 1802 M-33
- 1803 M-11
- 1841 M a-11
- 163-122/3** •
- 428 •
- 8 • 10 • 13
- 1845
- 163-124/4**
- 1845 A-19
- 1845 B-19
- 1845 C-19
- 1845 D-19
- 163-130 L
- 163-131/8**
- 3/4, 10/8, 12/8, 20/8
- 858-1 • 3/8 • 1/2
- 8858-1 • 1/2 • 3/8
- 8858-2 • 3/4 • 10/8
- 903 SLG • 3/8 • 1/2
- 17 • 19
- 958-1 • 20/8 • 12/8
- 958-2 • 10/8 • 12/8
- 1058-2 • 12/8 • 20/8
- 163-30/25** • 0, 1/2
- 600 N •
- 6 • 7 • 8 • 9 • 10
11 • 12 • 13 • 14 • 15
16 • 17 • 18 • 19 • 21
22 • 24
- 630 •
- 6x7 • 8x9 • 10x11
12x13 • 14x15 • 16x17
18x19 • 21x22
- 163-522x50
- 163-53/75** • 0, 1/2, 3/4, 1, 1 1/4
- 609 •
- E 6, E 8 • E 10, E 12
E 14, E 18 • E 20, E 24
- 803-T •
- T 6 • T 7 • T 8 • T 9
T 10 • T 15 • T 20 • T 25
T 27 • T 30
- 850 E • 3/8 • 1/2
- E 4 • E 5 • E 6 • E 7 • E 8
- 880 • 10/8 • 3/8
- 10 • 11 • 12 • 13
14 • 15 • 16 • 17
18 • 19 • 21 • 22
- 880 E • 10/8 • 3/8
- E 10 • E 11 • E 12 • E 14
- 8802 • 10/8 • 3/8
- T 40 • T 45
- 8816 HP • 10/8 • 3/8
- 8820 • 10/8 • 10/8 • 3/8
- 8821 • 10/8 • 10/8 • 3/8
- 8821-3 • 8821-6 • 8821-10
- 900 E • 1/2 • 1/2
- E 16 • E 18 • E 20 • E 24
- 992 • 1/2 • 1/2
- T 50 • T 55 • T 60
- 2115 •
- T 6 • T 7 • T 8 • T 9
T 10 • T 15 • T 20 • T 25
T 27 • T 30 • T 40
- 2223 • 1/2 • 3/8 • 1/4
- T 6
- 2223 • 1/2 • 3/8 • 1/4
- T 7 H • T 8 H • T 9 H
T 10 H • T 15 H • T 20 H
T 25 H • T 27 H • T 30 H
T 40 H
- 2223 LG • 1/2 • 3/8 • 1/4
- T 25
- 2250-1 • 3/8 • 1/2 • 1/4
- 2250-2 • 3/8 • 10/8 • 3/8
- 863 HP B • 3/8 • 1/4
- 163-95/8** • 0, 1/2
- 450 N •
- 6x7 • 8x9 • 10x11
12x13 • 14x15 • 16x17
18x19 • 21x22
- 163-97/6** • 0, 1/2
- 606 •
- 8 • 10 • 12 • 13 • 17 • 19
- 180-38
- 426 •
- 6 • 7 • 8
- 450 N •
- 24x27 • 30x32
- 600 N •
- 27 • 30 • 32
- 612 •
- 10x11
- 630 •
- 24x27 • 30x32
- 650-20
- 803 LG-T •
- T 15 • T 20 • T 25 • T 30
- 824 •
- 0.5x23
- 828-T •
- T 45
- 880 G/10 H** • 10/8 • 3/8
- 880 G • 10/8 • 3/8
- 10 • 11 • 12 • 13 • 14
15 • 16 • 17 • 18 • 19
- 880 TZ/10 H** • 10/8 • 3/8
- 880 TZ • 10/8 • 3/8
- 10 • 11 • 12 • 13 • 14
15 • 16 • 17 • 18 • 19
- 900 SZ • 3/8 • 1/2
- 32 • 34 • 36
- 918-23 • 1/2 • 1/2
- 1015/2** • 20/8
- 1014
- 1015-1 • 20/8
- 1952-35
- 1976
- 2130
- 2147
- 2154-10
- 2154-N5
- 2160
- 2165-2
- 2211 • 0, 1/2 • 3/8
- M 4 • M 5
- 2212 • 0, 1/2 • 3/8
- M 10 • M 6 • M 8
- 6420 b • 3/8 • 1/4 • 3/8
- 6420 c • 3/8 • 1/4 • 3/8

HAZET No.	LxBxH mm	81x522x398 mm	166x522x398 mm	kg		EAN-No. 4000896+	CHF
• 7 flache Schubladen und 1 hohe Schublade • Inklusive 296-teiligem Werkzeug Sortiment in Safety-Insert-System Weichschaumeinlage							
179 N-8-2700/296	785x518x1020	7x	1x	90	296	220298	10338,-
179 N-8	785x518x1020	7x	1x	90	-	214587	2560,-
• Werkzeug Sortiment • In Safety-Insert-System Weichschaumeinlagen							
0-2700-163/296	-	-	-	37	296	162031	8087,-



179 N Werkstattwagen *Assistant*

• Mit Sortiment für VW / AUDI

Ⓔ

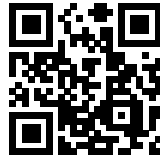
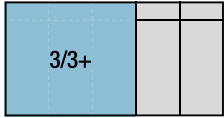

YouTube Clip

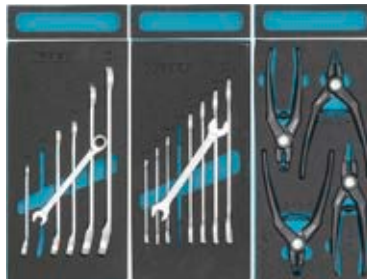
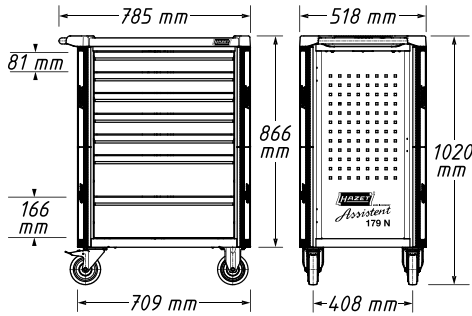
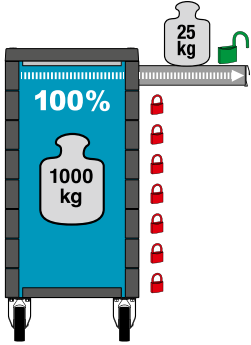



0-2500 Ergänzungs-Sortiment für AUDI

• Ergänzungs-Sortiment für AUDI

• Safety-Insert-System, 2-Komponenten-Weichschaum-Einlage. Einlage auch passend für HAZET-Assistent

Ⓔ



163-95/8 • ●



450 N • ●
6x7 • 8x9 • 10x11
12x13 • 14x15 • 16x17
18x19 • 21x22



163-121/4



755-10 A



1802 M-33



1803 M-11



1841 M a-11



163-122/3 • ●



428 • ●

8 • 10 • 13

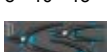

1845

163-124/4



1845 A-19

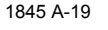

1845 B-19



1845 C-19



1845 D-19

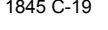

1845 D-19



1845 D-19



163-131/8

63 1/4, 10 3/8, 12 1/2, 20 3/4



858-1 • 10 3/8 • 63 1/4



8858-1 • 12 1/2 • 10 3/8

8858-2 • 63 1/4 • 10 3/8



903 SLG • 12 1/2

17 • 19



958-1 • 20 3/4 • 12 1/2

958-2 • 10 3/8 • 12 1/2



1058-2 • 12 1/2 • 20 3/4



163-172x50



163-181/17 • 10 3/8



880 • 10 3/8



880 • 10 3/8

10 • 11 • 12 • 13

14 • 15 • 16 • 17

18 • 19 • 21 • 22



8816 HP • 10 3/8



8820 • 10 3/8 • 10 3/8



8821 • 10 3/8 • 10 3/8

8821-3 • 8821-6 • 8821-10



426 • ●

8



450 N • ●

24x27 • 30x32



803 LG-T • ●

T 15 • T 20 • T 25 • T 30



828-T • ●

T 45



880 G/10 H • 10 3/8



880 G • 10 3/8

10 • 11 • 12 • 13 • 14

15 • 16 • 17 • 18 • 19

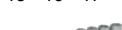

880 TZ/10 H • 10 3/8



880 TZ • 10 3/8

10 • 11 • 12 • 13 • 14

15 • 16 • 17 • 18 • 19

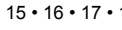

8822-1 • 10 3/8 • 10 3/8

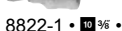

8822-10 • 10 3/8 • 10 3/8

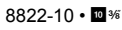

8822-3 • 10 3/8 • 10 3/8

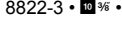

900 SZ • 12 1/2

32 • 36

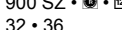

918-23 • 12 1/2 • 12 1/2

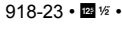

1015/2 • 20 3/4

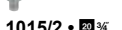

1014

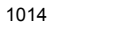

1015-1 • 20 3/4

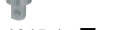

2211 • ● • 10 3/8

M 4 • M 5

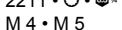

2212 • ● • 10 3/8

M 6 • M 8 • M 10

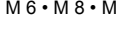

6420 b • 63 1/4 • 10 3/8



6420 c • 63 1/4 • 10 3/8



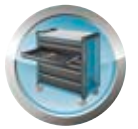

179 N Werkstattwagen *Assistent*

• BMW Voll-Sortiment Pkw

Ⓔ

HiPer

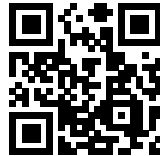
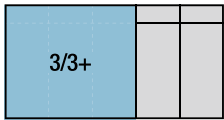

YouTube Clip

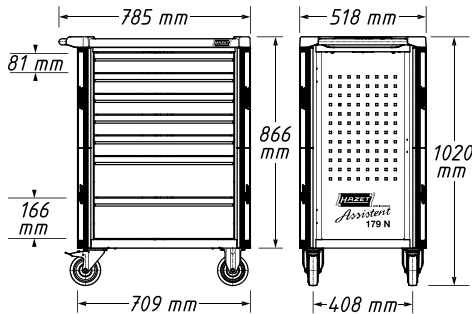
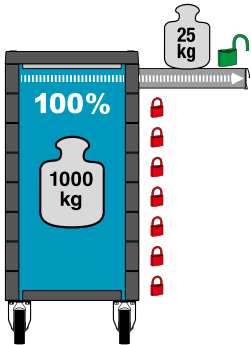

Abgestimmtes Werkzeug-Sortiment für BMW

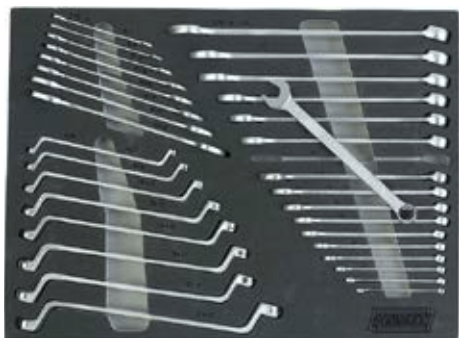

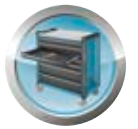

179 N Werkstattwagen *Assistent*

- Mit führenden Automobil-Herstellern entwickelt
- Bearbeitung von Aluminium-Karosserieteilen mit speziellen Werkzeugen, z.B. an reinen Aluminiumkarosserien und Aluminiumbauteilen von Mischbaukarosserien
- Rote Kennzeichnung der Werkzeuge signalisieren Anwender den speziellen Einsatz an Aluminium- oder Mischarbeitsplätzen

Ⓔ

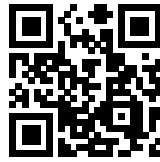
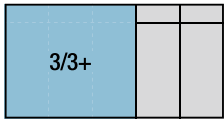

YouTube Clip

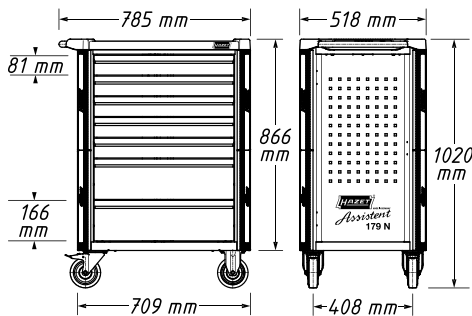
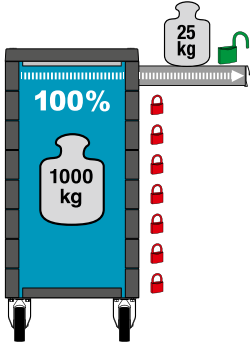



Betriebs- und Werkstatteinrichtung

Werkstattwagen *Assistent* mit Sortiment



179 N Werkstattwagen *Assistent*

(E)

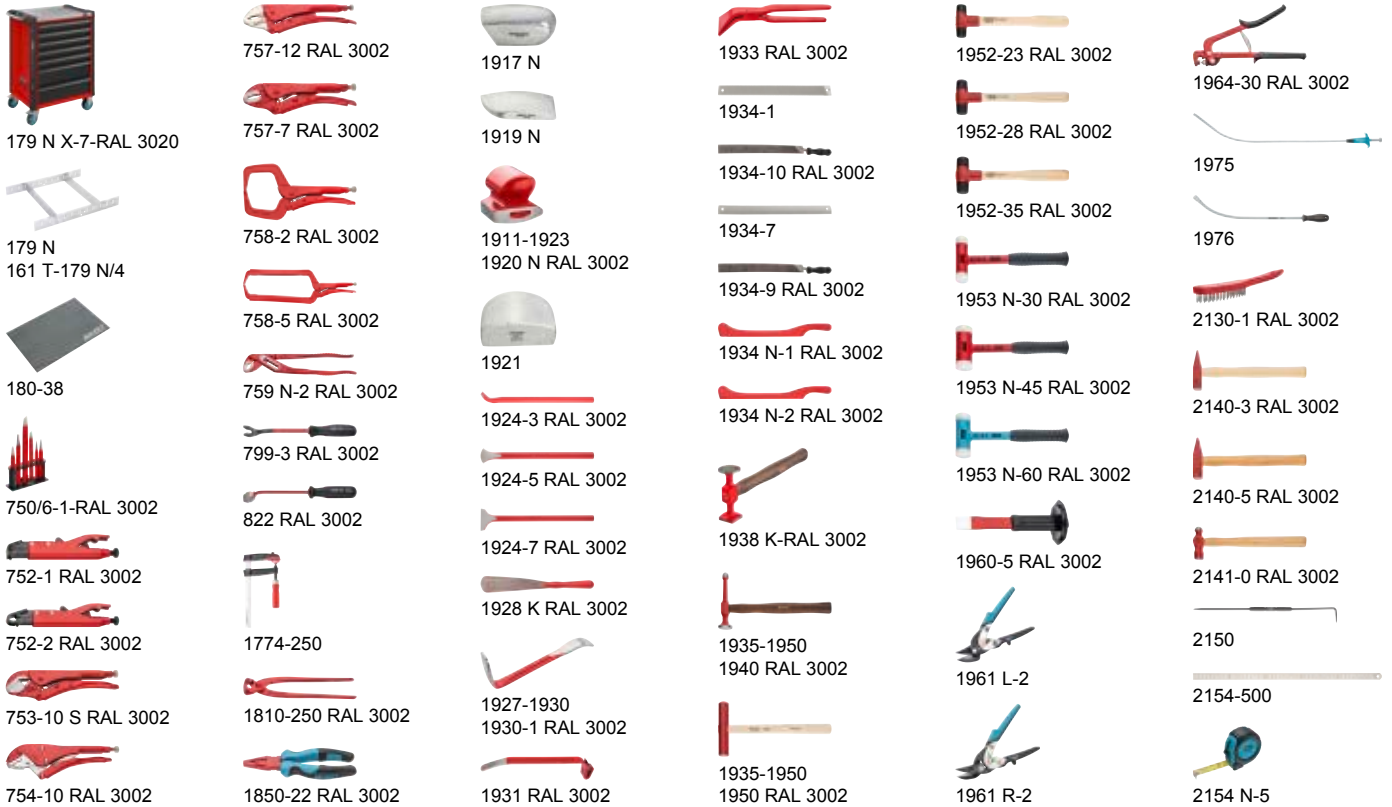

HAZET No.	LxBxH mm	81x522x398 mm	166x522x398 mm	kg		EAN-No. 4000896+	CHF
• Werkstattwagen 179 N X-7-RAL 3020: 5 flache und 2 hohe Schubladen • Komplet mit 65-teiligem Alu-Karosserie Werkzeug Sortiment • Bearbeitung von Aluminium-Karosserieteilen mit speziellen Werkzeugen, z.B. an reinen Aluminiumkarosserien und Aluminiumbauteilen von Mischbaukarosserien • Für z.B. AUDI Q7 Bj. 2015 → · A2 (partiell) · A6 Bj. 2011 → · A8 · R8 · TT BMW 5er · 6er · Z8 LAND ROVER Defender MITSUBISHI i-MiEV Bj. 2009 → 2016 PORSCHE Cayenne Bj. 2018 → VW Touareg Bj. 2018 → • Rote Kennzeichnung der Werkzeuge signalisieren Anwender den speziellen Einsatz an Aluminium- oder Mischarbeitsplätzen							
179 N X-7/65 ALU	786x518x1020	5x	2x	90	65	219117	8804,-
179 N X-7-RAL 3020	786x518x1020	5x	2x	90	-	219322	2491,-
• Alu-Karosserie Werkzeug Sortiment • Bearbeitung von Aluminium-Karosserieteilen mit speziellen Werkzeugen, z.B. an reinen Aluminiumkarosserien und Aluminiumbauteilen von Mischbaukarosserien • Für z.B. AUDI Q7 Bj. 2015 → · A2 (partiell) · A6 Bj. 2011 → · A8 · R8 · TT BMW 5er · 6er · Z8 LAND ROVER Defender MITSUBISHI i-MiEV Bj. 2009 → 2016 PORSCHE Cayenne Bj. 2018 → VW Touareg Bj. 2018 → • Rote Kennzeichnung der Werkzeuge signalisieren Anwender den speziellen Einsatz an Aluminium- oder Mischarbeitsplätzen							
0-179 N X/65 ALU	-	-	-	-	65	219124	6450,-

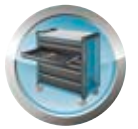

179 NXL Werkstattwagen *Assistent*

• Werkzeug-, Material- und Montagewagen

Ⓔ

HiPer

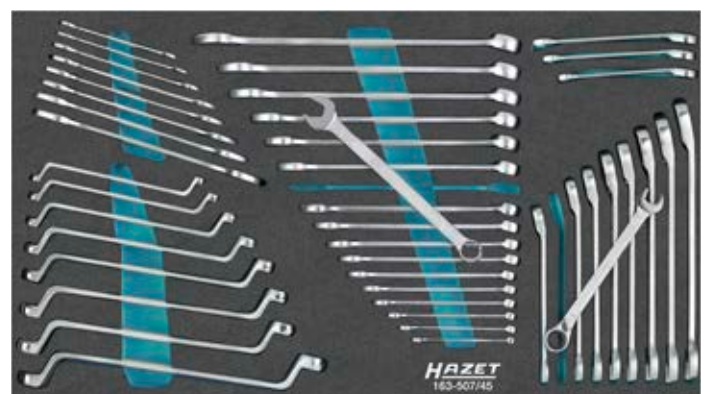
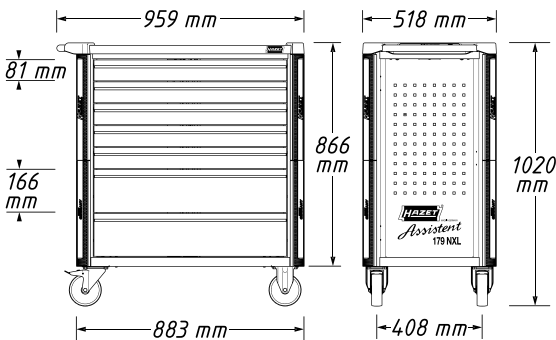
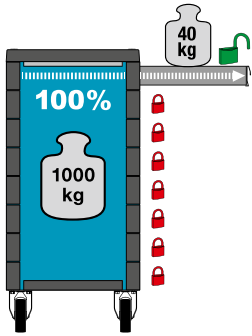
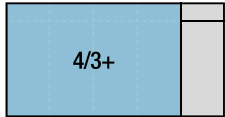



Betriebs- und Werkstatteinrichtung

Werkstattwagen *Assistent* mit Sortiment



179 NXL Werkstattwagen *Assistent*

(E)



179 N XL-7



163-480/57 •

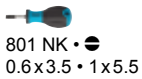

801 NK •

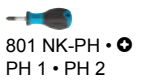

801 NK-PH •

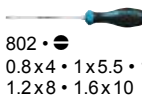

802 •

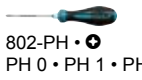

802-PH •



805/7 •



808/7 •



810 •

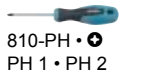

810-PH •

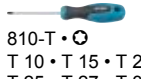

810-T •

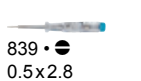

839 •

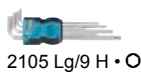

2105 Lg/9 H •



2116 Lg/8 H •



163-507/45 •

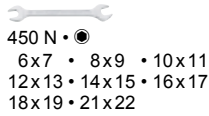

450 N •



600 N •



606 •

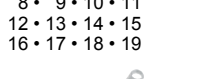

630 •

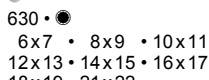

163-508/138 •



760-2



810 SPC-6.3 •



850 •

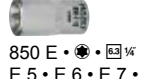

850 E •

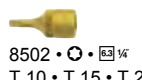

8502 •



863 HP •

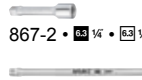

867-2 •



868 •



869 •

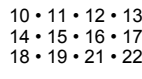

880 •

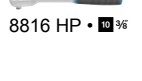

8816 HP •



8820 •

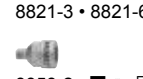

8821 •



8858-2 •

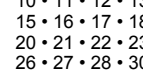

900 •



900 E •

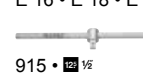

915 •

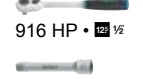

916 HP •

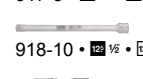

917-5 •

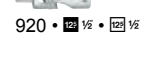

918-10 •



920 •



958-2 •

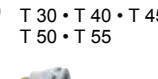

992 •



1058-2 •

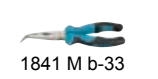

1802 M-22



1841 M b-33



1850 M-22



2240 N/51 •



2250-1 •



2128 N-1

HAZET No.	L x B x H mm	81x696x398 mm	166x696x398 mm	kg		EAN-No. 4000896+	CHF
<ul style="list-style-type: none"> • 5 flache und 2 hohe Schubladen • Komplett mit 265-teiligem Werkzeug Sortiment in Safety-Insert-System Weichschaumeinlage 							
179 N XL-7/265	959x518x1020	5x	2x	125	265	215201	7465,-
179 N XL-7	959x518x1020	5x	2x	125	-	215164	3879,-
<ul style="list-style-type: none"> • Werkzeug Sortiment • In Safety-Insert-System Weichschaumeinlagen 							
0-179 N XL/265	-	-	-	-	265	214761	3947,-



179 NXL Werkstattwagen *Assistent*

• Werkzeug-, Material- und Montagewagen

Ⓔ

HiPer

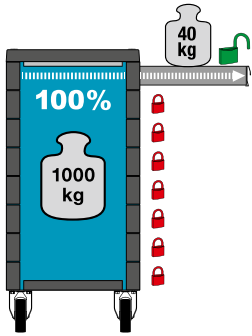
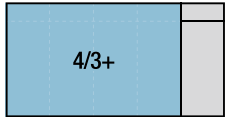

YouTube Clip

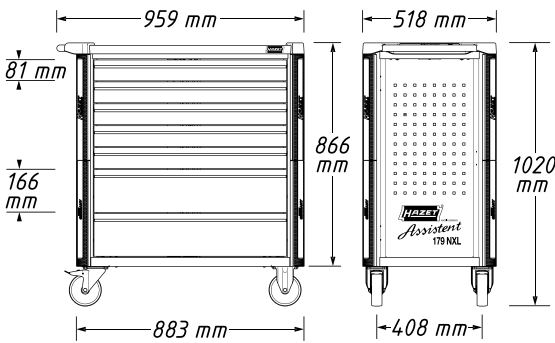



Betriebs- und Werkstatteinrichtung

Werkstattwagen *Assistent* mit Sortiment



179 NXL Werkstattwagen *Assistent*

(E)



179 N XL-8



163-478/40 •

450 N •

6x7 • 8x9 • 10x11
12x13 • 14x15 • 16x18
17x19 • 21x22 • 22x24
24x27 • 30x32 • 34x36

600 N •

8 • 9 • 10 • 11 • 12
13 • 14 • 15 • 16 • 17
18 • 19 • 21 • 22 • 24
27 • 30 • 32 • 34

630 •

6x7 • 8x9 • 10x11
12x13 • 14x15 • 16x17
18x19 • 21x22 • 24x27



163-479/26

730

730-3 • 730-7

740-3

746-2

748 B

748 b-2 • 748 b-3
748 b-4 • 748 b-5
748 b-6 • 748 b-8



751 HS/5

760-2



824 •
0.5x23

1802-33

1841 A-280

1841 a-33

1841 B-280

1841 b-33

1850-33

1953 N-40

2140-50

2142-2

2145-50

2142-2

2142-2

163-480/57 •

2105 Lg/9 H •

801 NK •

0.6x3.5 • 1x5.5

801 NK-PH •

PH 1 • PH 2

802 •

0.8x4 • 1x5.5 • 1.2x6.5
1.2x8 • 1.6x10

802-PH •

PH 0 • PH 1 • PH 2 • PH 3

805/7 •

808/7 •

810 •

0.5x3 • 0.8x4
1x5.5 • 1.2x6.5

810-PH •

PH 1 • PH 2

810-T •

T 10 • T 15 • T 20
T 25 • T 27 • T 30

839 •

0.5x2.8

2116 Lg/8 H •



163-481/194

810 SPC-6.3 •

850 •

3 • 4 • 5 • 6
7 • 8 • 9 • 10
11 • 12 • 13 • 14

850 E •

E 4 • E 5 • E 6 • E 8 • E 10

8501 •

3 • 4 • 5 • 6 • 8

8502 •

T 15 • T 20 • T 25
T 27 • T 30 • T 40

8503 •

0.6x3.5 • 1x5.5 • 1.2x8

8506 •

PH 1 • PH 2

8507 •

PZ 1 • PZ 2

850 LG •

4 • 5 • 6 • 7 • 8
9 • 10 • 11 • 12 • 13

858-1 •

863 HP •

865 •

866 U •

867-2 •

868 •

869 •

880 •

10 • 11 • 12 • 13
14 • 15 • 16 • 17
18 • 19 • 21 • 22

8801 K •

5 • 6 • 8 • 10

880 LG •

12 • 13 • 14 • 15
16 • 17 • 18 • 19

8816 HP •

8820 •

8821 •

8821-3 • 8821-6 • 8821-10

900 •

10 • 11 • 12 • 13 • 14
15 • 16 • 17 • 18 • 19
20 • 21 • 22 • 23 • 24
26 • 27 • 28 • 30 • 32

915 •

916 HP •

917-5 •

918-10 •

920 •

986 •

4 • 5 • 6 • 7 • 8 • 9
10 • 12 • 17 • 19 • 22

990 •

M 5 • M 6 • M 8
M 10 • M 12 • M 14
M 16 • M 18

991 •

M 6 • M 7 • M 8 • M 9
M 10 • M 12 • M 14

992 •

T 20 • T 25 • T 27
T 30 • T 40 • T 45
T 50 • T 55 • T 60

2240 N/51

2250-1 •

179-35

HAZET No.	L x B x H mm					EAN-No. 4000896+	CHF
		81x696x398 mm	166x696x398 mm	kg			
<ul style="list-style-type: none"> • 7 flache Schubladen und 1 hohe Schublade • Komplett mit 317-teiligem Werkzeug Sortiment in Safety-Insert-System Weichschaumeinlage 							
179 N XL-8/317	959x518x1020	7x	1x	125	317	220304	8698,-
179 N XL-8	959x518x1020	7x	1x	125	-	215218	4059,-
<ul style="list-style-type: none"> • Werkzeug Sortiment • In Safety-Insert-System Weichschaumeinlagen 							
0-179 XL/317	-	-	-	-	317	208302	5692,-

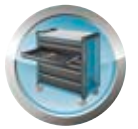

179 NXL Werkstattwagen *Assistent*

- VW / AUDI Satz
- Ergänzungs-Sortimente siehe auch:
 - Ergänzungs-Sortiment für AUDI 0-2500-163/72
 - Ergänzungs-Sortiment für VW 0-2500-163/73
 - Karosserie-Ergänzungs Satz 163-381/9

Ⓔ

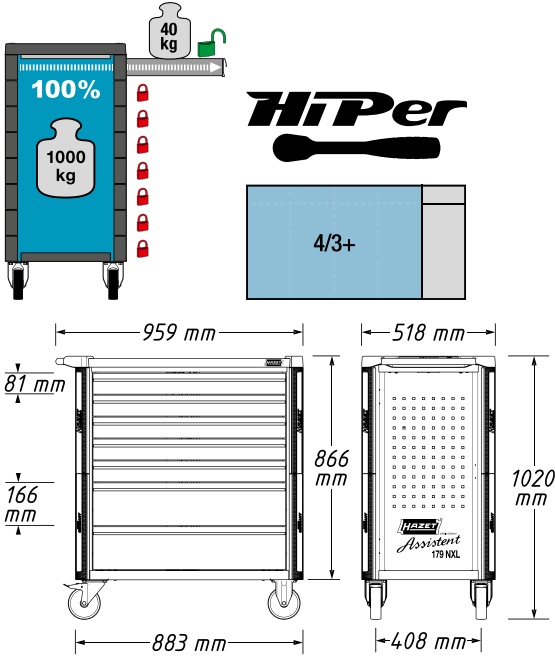

YouTube Clip

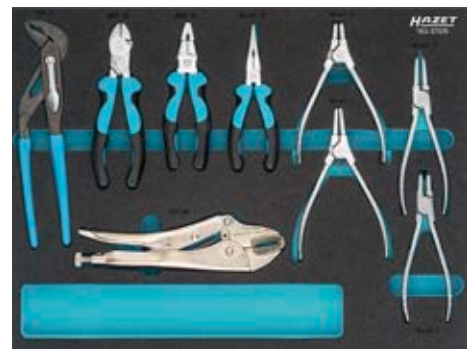
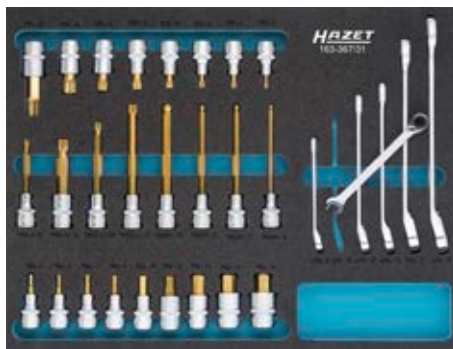

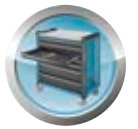

179 NXXL Werkstattwagen *Assistent*

• Werkzeug-, Material- und Montagewagen

Ⓔ

HiPer

5/3+



YouTube Clip

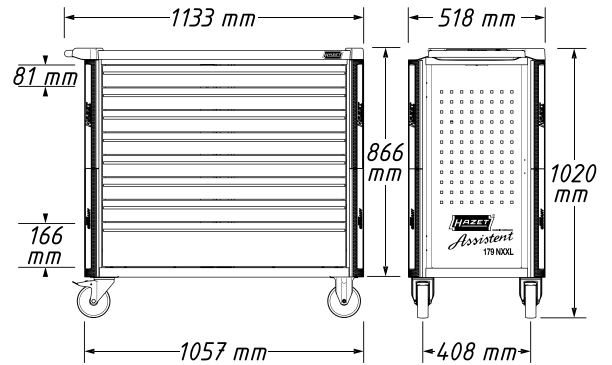
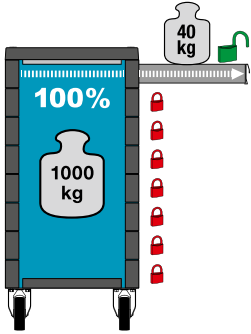



Betriebs- und Werkstatteinrichtung

Werkstattwagen *Assistent* mit Sortiment



179 NXXL Werkstattwagen *Assistent*

(E)



179 N XXL-7



163-478/40 •

450 N •
6x7 • 8x9 • 10x11
12x13 • 14x15 • 16x18
17x19 • 21x22 • 22x24
24x27 • 30x32 • 34x36

600 N •
8 • 9 • 10 • 11 • 12
13 • 14 • 15 • 16 • 17
18 • 19 • 21 • 22 • 24
27 • 30 • 32 • 34

630 •
6x7 • 8x9 • 10x11
12x13 • 14x15 • 16x17
18x19 • 21x22 • 24x27



163-480/57 •

801 NK •
0.6x3.5 • 1x5.5

801 NK-PH •
PH 1 • PH 2

802 •
0.8x4 • 1x5.5 • 1.2x6.5
1.2x8 • 1.6x10

802-PH •
PH 0 • PH 1 • PH 2 • PH 3

805/7 •

808/7 •

810 •
0.5x3 • 0.8x4
1x5.5 • 1.2x6.5

810-PH •
PH 1 • PH 2

810-T •
T 10 • T 15 • T 20
T 25 • T 27 • T 30

839 •
0.5x2.8

2105 Lg/9 H •

2116 Lg/8 H •



163-481/194

810 SPC-6.3 •

850 •
3 • 4 • 5 • 6
7 • 8 • 9 • 10
11 • 12 • 13 • 14

850 E •
E 4 • E 5 • E 6 • E 8 • E 10

8501 •
3 • 4 • 5 • 6 • 8

8502 •
T 15 • T 20 • T 25
T 27 • T 30 • T 40

8503 •
0.6x3.5 • 1x5.5 • 1.2x8

8506 •
PH 1 • PH 2

8507 •
PZ 1 • PZ 2

850 LG •
4 • 5 • 6 • 7 • 8
9 • 10 • 11 • 12 • 13

858-1 •
10 3/8 •

863 HP •

865 •

866 U •

867-2 •

868 •

869 •

880 •
10 • 11 • 12 • 13
14 • 15 • 16 • 17
18 • 19 • 21 • 22

8801 K •
5 • 6 • 8 • 10

880 LG •
12 • 13 • 14 • 15
16 • 17 • 18 • 19

8816 HP •

8820 •

8821 •
8821-3 • 8821-6 • 8821-10

900 •
10 • 11 • 12 • 13 • 14
15 • 16 • 17 • 18 • 19
20 • 21 • 22 • 23 • 24
26 • 27 • 28 • 30 • 32

915 •

916 HP •

917-5 •

918-10 •

920 •

986 •
4 • 5 • 6 • 7 • 8 • 9
10 • 12 • 17 • 19 • 22

990 •
M 5 • M 6 • M 8
M 10 • M 12 • M 14
M 16 • M 18

991 •
M 6 • M 7 • M 8 • M 9
M 10 • M 12 • M 14

992 •
T 20 • T 25 • T 27
T 30 • T 40 • T 45
T 50 • T 55 • T 60

2240 N/51

2250-1 •

606 •
163-509/12

606 •
8 • 9 • 10 • 11
12 • 13 • 14 • 15
16 • 17 • 18 • 19

163-510/8

730
730-3 • 730-6

751 HS/5

2140-50

163-511/4

760-2

1802 M-22

1841 M b-33

1850 M-22

2128 N-1

HAZET No.	LxBxH mm	81x870x398 mm	166x870x398 mm	kg		EAN-No. 4000896+	CHF
<ul style="list-style-type: none"> • 5 flache und 2 hohe Schubladen • Komplett mit 340-teiligem Werkzeug Sortiment in Safety-Insert-System Weichschaumeinlage 							
179 N XXL-7/340	1133x518x1020	5x	2x	145	340	215072	9466,-
179 N XXL-7	1133x518x1020	5x	2x	145	-	214624	4771,-
<ul style="list-style-type: none"> • Werkzeug Sortiment • In Safety-Insert-System Weichschaumeinlagen 							
0-179 N XXL/340	-	-	-	-	340	214754	5623,-

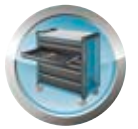

Werkbänke *Assistent* mit Sortiment

177 W Fahrbare Werkbank · mit Sortiment



HiPer

3/3		
-----	--	--

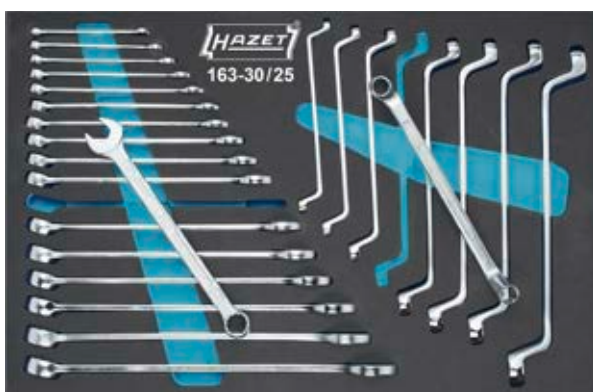
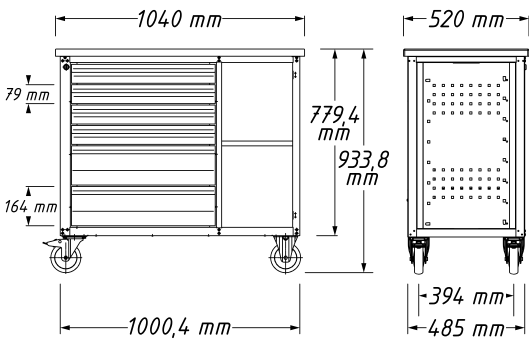
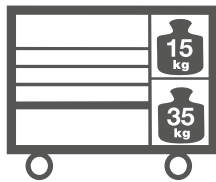
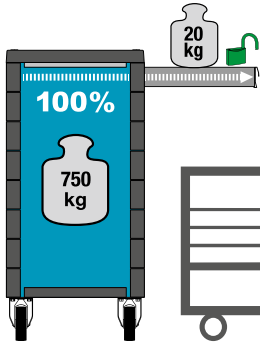



Betriebs- und Werkstatteinrichtung

Werkbänke *Assistent* mit Sortiment



177 W Fahrbare Werkbank · mit Sortiment



177 W-7



163-30/25 · 6, 8



600 N · 6
6 · 7 · 8 · 9 · 10
11 · 12 · 13 · 14 · 15
16 · 17 · 18 · 19 · 21
22 · 24



630 · 6
6x7 · 8x9 · 10x11
12x13 · 14x15 · 16x17
18x19 · 21x22



163-31/27 · 6, 8, 10

730
730-3 · 730-6

746-1

748 B
748 b-3 · 748 b-4
748 b-5 · 748 b-6

760-2

801 NK · 1
1x5.5

801 NK-PH · PH 2

803 · 0.4x2.5 · 0.5x3 · 0.6x3.5
0.8x4 · 1.2x6.5 · 1.2x8

803-PH · PH 1 · PH 2

803-T · T 10 · T 15 · T 20
T 25 · T 30

1802 M-22

1841 M b-33

1850 M-22

2140-50

163-57/56 · 6, 8, 10, 12, 14, 16, 18, 20, 22, 24, 26, 28, 30, 32, 34, 36, 38, 40, 42, 44, 46, 48, 50, 52, 54, 56, 58, 60, 62, 64, 66, 68, 70, 72, 74, 76, 78, 80, 82, 84, 86, 88, 90, 92, 94, 96, 98, 100

850 · 4 · 5 · 5.5 · 6
7 · 8 · 9 · 10
11 · 12 · 13 · 14

8501 · 3 · 4 · 5 · 6 · 8

8503 · 0.6x3.5 · 1x5.5 · 1.2x8

8506 · PH 1 · PH 2

8507 · PZ 1 · PZ 2

863 HP

865

866 U

867-2

868

869

900 · 10 · 11 · 12 · 13 · 14 · 15
16 · 17 · 18 · 19 · 20 · 21
22 · 23 · 24 · 26 · 27 · 28
30 · 32 · 34

915

916 HP

917-5

918-10

920

2128 N-1



2240 N/36 · 3 · 4 · 5 · 6

2204 · 0.6x4.5 · 0.8x5.5 · 1x6

2208 · 0.6x4.5 · 0.8x5.5 · 1x6

2215 · PH 1 · PH 2 · PH 3

2216 · PZ 1 · PZ 2 · PZ 3

2223 · T 10 · T 15 · T 20 · T 25
T 27 · T 30 · T 40

2223 · T 20 H · T 30 H

2239-6

HAZET No.	L x B x H mm	79x527x348 mm	164x527x348 mm		kg		EAN-No. 4000896+	CHF
<ul style="list-style-type: none"> • 6 x flache Schubladen und 1 x hohe Schublade sowie 2 Ablageflächen im Regalteil • Komplett mit 169-teiligem Werkzeug Sortiment in Safety-Insert-System Weichschaumeinlage 								
177 W-7/169	1040x520x934	6x	1x	7x	85	169	157310	4232,-
177 W-7	1040x520x934	6x	1x	7x	85	-	155644	2237,-
<ul style="list-style-type: none"> • Werkzeug Sortiment • In Safety-Insert-System Weichschaumeinlagen 								
0-178/169	-	-	-	-	-	169	162208	2357,-

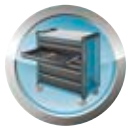

179 NW Fahrbare Werkbank

• Größerer Stauraum als Vorgängermodell

Ⓔ

HiPer

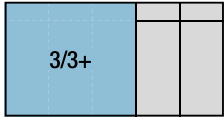

YouTube Clip

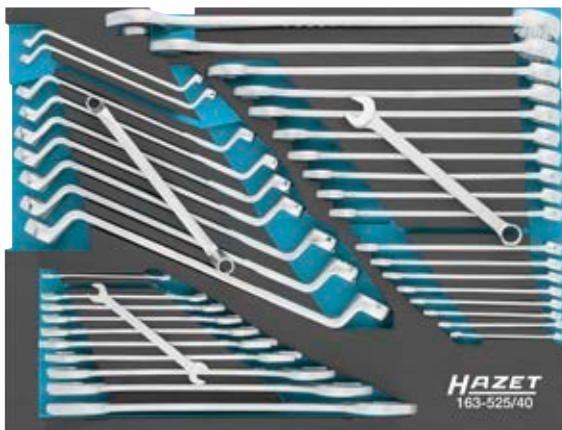
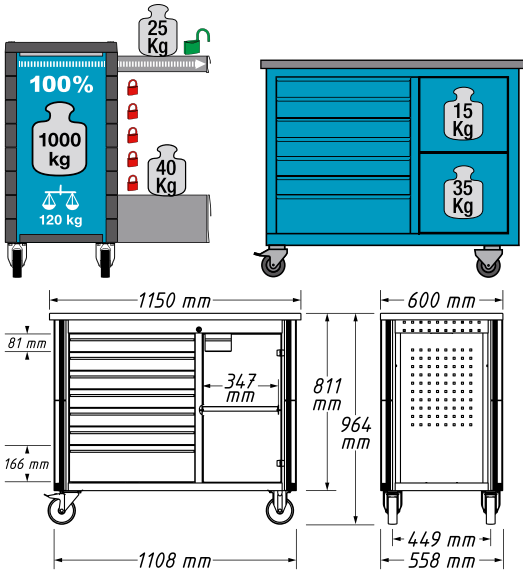



Betriebs- und Werkstatteinrichtung

Werkbänke *Assistent* mit Sortiment



179 NW Fahrbare Werkbank

(E)



179 N W-7



163-372/25



612 N 10x11

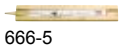

666-5



730 730-3 • 730-6



746-1

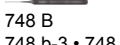

748 B 748 b-3 • 748 b-4 748 b-5 • 748 b-6 748 b-8



824 0.5x23



1952-40



1976-2

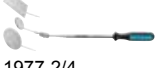

1977-2/4



2140-40



2147 MS



2152 N/3



2154 N-5



2157-1



4968-2



163-513/122



810 SPC-6.3



850 5.5 • 6 • 7 • 8 • 9 10 • 11 • 12 • 13



850 E 5 • 6 • 7 • 8 • E 10

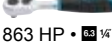

863 HP

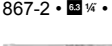

867-2



868

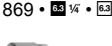

869

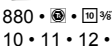

880 10 • 11 • 12 • 13 14 • 15 • 16 • 17 18 • 19 • 21 • 22

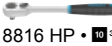

8816 HP



8820



8821 8821-3 • 8821-6 • 8821-10



8858-2



900 10 • 11 • 12 • 13 • 14 15 • 16 • 17 • 18 • 19 20 • 21 • 22 • 23 • 24 26 • 27 • 28 • 30 • 32



900 E 10 • 12 • 14 16 • 18 • 20

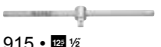

915

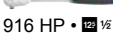

916 HP

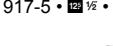

917-5



918-10



920



958-2 1058-2



2240 N/51



2250-1



163-525/40



450 N

6x7 • 8x9 • 10x11 12x13 • 14x15 • 16x17 18x19 • 21x22 • 24x27 30x32 • 34x36



600 N

6 • 7 • 8 • 9 • 10 11 • 12 • 13 • 14 • 15 16 • 17 • 18 • 19 • 21 22 • 24 • 27 • 32



630 N

6x7 • 8x9 • 10x11 12x13 • 14x15 • 16x17 18x19 • 20x22 • 21x23 24x27



163-526/41



801 NK 0.6x3.5 • 1x5.5

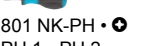

801 NK-PH PH 1 • PH 2



810 0.4x2.5 • 0.5x3 • 0.8x4 1x5.5 • 1.2x6.5

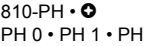

810-PH PH 0 • PH 1 • PH 2

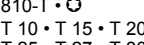

810-T T 10 • T 15 • T 20 T 25 • T 27 • T 30

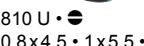

810 U 0.8x4.5 • 1x5.5 • 1.2x7

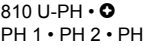

810 U-PH PH 1 • PH 2 • PH 3

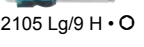

2105 Lg/9 H

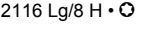

2116 Lg/8 H

HAZET No.	LxBxH mm	81 x 522 x 398 mm	166 x 522 x 398 mm	kg		EAN-No. 4000896+	CHF
<ul style="list-style-type: none"> • 6 x flache Schubladen und 1 x hohe Schwerlast-Schublade • Verschließbares Regalteil mit 2 Ablageflächen • Komplett mit 230-teiligem Werkzeug Sortiment in Safety-Insert-System Weichschaumeinlage 							
179 N W-7/230	1150x600x964	6x	1x	120	230	219605	7166,-
179 N W-7	1150x600x964	6x	1x	120	-	219629	3515,-
<ul style="list-style-type: none"> • Werkzeug Sortiment • In Safety-Insert-System Weichschaumeinlagen 							
0-179 N W/230	-	-	-	-	230	219292	3840,-

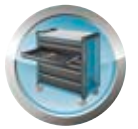

Werkzeug-Koffer

190 Metall-Werkzeugkasten · mit Sortiment

- Werkzeugkasten 190 L komplett mit Sortiment und Vorhängeschloss
- 1 geräumiges Bodenfach, 4 ausklappbare Seitenfächer
- Verschließbar mit Vorhängeschloss (inklusive)
- Stabile Ausführung in blau-schwarzem Design
- HAZET blau / schwarz einbrennlackiert



- | | | |
|--|--|---|
| <p>190 L</p> <p>450 N • ●
6x7 • 8x9 • 10x11
12x13 • 14x15 • 16x17
18x19 • 21x22 • 24x27
30x32</p> <p>630 • ●
6x7 • 8x9 • 10x11
12x13 • 14x15 • 16x17
18x19 • 21x22 • 24x27
30x32 • 36x41</p> <p>650-20</p> <p>730
730-3 • 730-6</p> <p>740-3</p> <p>745 A
745 a-2 • 745 a-4</p> <p>746-2</p> | <p>760 N
760 N-1 • 760 N-2</p> <p>803 • ●
0.4x2.5 • 0.5x3 • 0.6x3.5
0.8x4 • 1x5.5 • 1.2x8</p> <p>803-PH • ●
PH 1 • PH 2 • PH 3</p> <p>803-PZ • ●
PZ 1 • PZ 2</p> <p>824 • -
0.5x23</p> <p>900 • ● • □ ½
10 • 11 • 12 • 13 • 14
15 • 16 • 17 • 18 • 19
21 • 22 • 24 • 26 • 27
28 • 30 • 32</p> <p>915 • □ ½</p> <p>916 HP • □ ½</p> | <p>917-5 • □ ½ • □ ½</p> <p>918-10 • □ ½ • □ ½</p> <p>920 • □ ½ • □ ½</p> <p>986 • ○ • □ ½
5 • 6 • 8 • 10</p> <p>1802 M-22</p> <p>1841 M a-33</p> <p>1952-35</p> <p>2100/6 H • ○</p> <p>2140-50</p> <p>2154 N-3</p> |
|--|--|---|

HAZET No.	L x B x H mm	Icon	EAN-No. 4000896+	CHF
190/80	575x210x245	80	048922	2315,-

1520 Werkzeug Ledertasche

- Strapazierfähiges Micro-Leder mit superweicher, wasserabweisender Oberfläche
- HAZET Logo – hochwertig geprägt



1520 Werkzeug Ledertasche



- | | | |
|--|--|---|
| <p>600 N • ●
8 • 10 • 11 • 12
13 • 15 • 17 • 19</p> <p>760-2</p> <p>839 • ●
0.5x2.8</p> <p>850 • ● • □ ¼
5.5 • 7 • 8 • 10
11 • 12 • 13</p> <p>863 HP • □ ¼</p> | <p>866 U • □ ¼</p> <p>867-4 • □ ¼ • □ ¼</p> <p>1803 M-11</p> <p>1965-21</p> <p>1979 N-71</p> <p>1987 N-4</p> | <p>2140-20</p> <p>2240 N/36
●, ● ½, ● ¾, ●, ○, ●, ○</p> <p>2250-1 • □ ¼ • □ ¼</p> <p>4850-1</p> |
|--|--|---|

HAZET No.	L x B x H mm	Icon	EAN-No. 4000896+	CHF
1520/64	275x310x65	64	214556	816,70

1520 Werkzeugkoffer

- „Slim-Line“ – nur 105 mm hoch
- Für universelle Anwendungen z.B. im Haus, Hobby und Garten
- Übersichtliche und sichere Werkzeug-Anordnung
- Sicherung gegen Herausfallen der Werkzeuge durch Klemm-Effekt in Einlagen
- Verdecktes Leerfach für Kleinteile



- | | | |
|--|--|---|
| <p>450 N • ●
6x7 • 8x9 • 10x11
12x13 • 14x15 • 16x17
18x19 • 21x22</p> <p>760-2</p> <p>802 • ●
0.8x4 • 1x5.5 • 1.2x6.5</p> <p>802-PH • ●
PH 1 • PH 2</p> <p>802-PZ • ●
PZ 2</p> <p>839 • ●
0.5x2.8</p> | <p>880 • ● • □ ¾
8 • 10 • 11 • 12 • 13
14 • 15 • 16 • 17 • 18
19 • 20 • 21 • 22</p> <p>8816 HP • □ ¾</p> <p>8821 • □ ¾ • □ ¾
8821-3 • 8821-6</p> <p>1803-22</p> <p>1979 N-71</p> <p>1981</p> | <p>2100 • ○
2 • 2.5 • 3 • 4 • 5 • 6 • 7 • 8</p> <p>2115/8 KH • ●</p> <p>2140-50</p> <p>2154-2</p> <p>2157</p> <p>2158</p> |
|--|--|---|

HAZET No.	L x B x H mm	Icon	EAN-No. 4000896+	CHF
1520/56	445x360x105	56	111183	1088,-

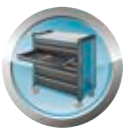

190 L Metall-Werkzeugkasten · leer

- 1 geräumiges Bodenfach, 4 ausklappbare Seitenfächer
- Verschießbar mit Vorhängeschloss (inklusive)
- Stabile Ausführung in blau-schwarzem Design
- HAZET blau / schwarz einbrennlackiert



360°



HAZET No.	L x B x H mm	EAN-No. 4000896+	CHF
190 L	575x210x245	007462	129,40

190 L Kunststoff-Werkzeugkasten

Made in Germany

Mobiler Arbeitsplatz

- Für Profis und anspruchsvolle Hobby-Handwerker
- Besonders robuste Ausführung
- Größtmögliches Volumen und Stauraum trotz kompakter Abmessung
- Sicheres Tragen durch strapazierfähigen Alu-Bügelgriff
- Stabile Alu-Spannbügelverschlüsse
- Zwei ausklappbare Einlagen
- Kunststoff, HAZET blau / schwarz



190 L-2

360°



HAZET No.	L x B x H mm	EAN-No. 4000896+	CHF
• Zwei herausnehmbare Kleinteileboxen im Deckelinneren			
190 L-2	470x250x215	150533	150,80
• Drei herausnehmbare Kleinteileboxen im Deckelinneren			
190 L-3	550x250x270	133987	174,20

190 L Kunststoff-Tragekasten

Made in Germany

- Offen und handlich
- Längenmaß-Skala (cm/inch) auf der Oberseite
- Auch für den Transport von Flüssigkeiten und Dosen
- Stabiler Aluminium-Tragegriff
- Lösemittelbeständiger Kunststoff, HAZET blau
- Stapelbar



cm/inch

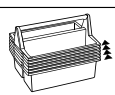

HAZET No.	L x B x H mm	EAN-No. 4000896+	CHF
190 L-1	396x294x215	133901	36,50

165 Werkzeugkasten für Safety-Insert-System

Made in Germany

• Modernes zweifarbiges Design HAZET blau / schwarz



- Aufstellfunktion für schnellen und ergonomischen Werkzeugzugriff
- Deckel als Ablagefläche für entnommene Werkzeuge oder Kleinteile nutzbar
- Robuster ABS-Kunststoff – leichter als Metallkästen



165-S

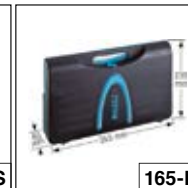

165-L



HAZET No.	L x B x H mm	EAN-No. 4000896+	CHF
• Passend für alle 1/9 Safety-Insert-System 2-Komponenten Weichschaum-Einlagen aus dem HAZET Programm			
165-S	185x153x52	167784	43,70
• Passend für alle 1/3 Safety-Insert-System 2-Komponenten Weichschaum-Einlagen aus dem HAZET Programm			
• Tragegriff			
165-L	355x235x65	167777	63,90

190 L L-Boxx

• Durch patentiertes Klicksystem wird die L-Boxx mit weiteren L-Boxxen einfach und zuverlässig verbunden

- Extrem robust durch schlag- und stoßfesten ABS-Kunststoff
- Deckelbelastbarkeit: bis 100 kg
- Belastbarkeit der Tragegriffe (Beladung Inhalt): 25 Kg
- Ergonomische Transportgriffe auf Kopf- und Seitenteilen
- Mit Beschriftungsfeldern
- Schmutzabweisend und leicht zu reinigen

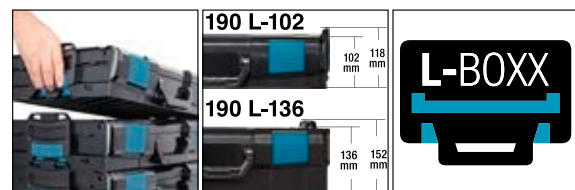

190 L-102

190 L-136



HAZET No.	L x B x H mm	l mm	kg	EAN-No. 4000896+	CHF
• Innenmaße (LxBxH): 378x313x65 mm					
• Volumen: 8,8 l					
190L-102	445x358x118	445	2,1	237609	121,50
• Innenmaße (LxBxH): 378x310x101 mm					
• Volumen: 13,3 l					
190L-136	445x358x152	445	2,2	237616	129,-



Werkzeug-Sortimente

0-7 Werkzeug Sortiment

- **Mechaniker-Grundsoriment für die Pkw-Instandhaltung**
- Safety-Insert-System, 2-Komponenten-Weichschaum-Einlage. Einlage auch passend für HAZET-Assistent

HiPer

Ⓔ



163-57/56

4 • 5 • 5.5 • 6
7 • 8 • 9 • 10
11 • 12 • 13 • 14

3 • 4 • 5 • 6 • 8

0.6x3.5 • 1x5.5 • 1.2x8

PH 1 • PH 2

PZ 1 • PZ 2

863 HP

865

866 U

867-2

868

869

10 • 11 • 12 • 13 • 14 • 15
16 • 17 • 18 • 19 • 20 • 21
22 • 23 • 24 • 26 • 27 • 28
30 • 32 • 34

915

916 HP

917-5

918-10

920

163-58/27

6 • 7 • 8 • 9 • 10
11 • 12 • 13 • 14 • 15
16 • 17 • 18 • 19 • 21
22 • 24

0.4x2.5 • 0.5x3 • 0.6x3.5
0.8x4 • 1.2x6.5 • 1.2x8

PH 1 • PH 2

1x5.5

PH 2

163-59/12

6x7 • 8x9 • 10x11
12x13 • 14x15 • 16x17
18x19 • 20x22 • 21x23

760-2

1802-22

1841 a-22

163-60/22

730-3 • 730-6

746-1

748 b-3 • 748 b-4
748 b-5 • 748 b-6

0.5x23

1952-35

1976

2105 Lg/9 H

2140-50

2147 MS

2154-2

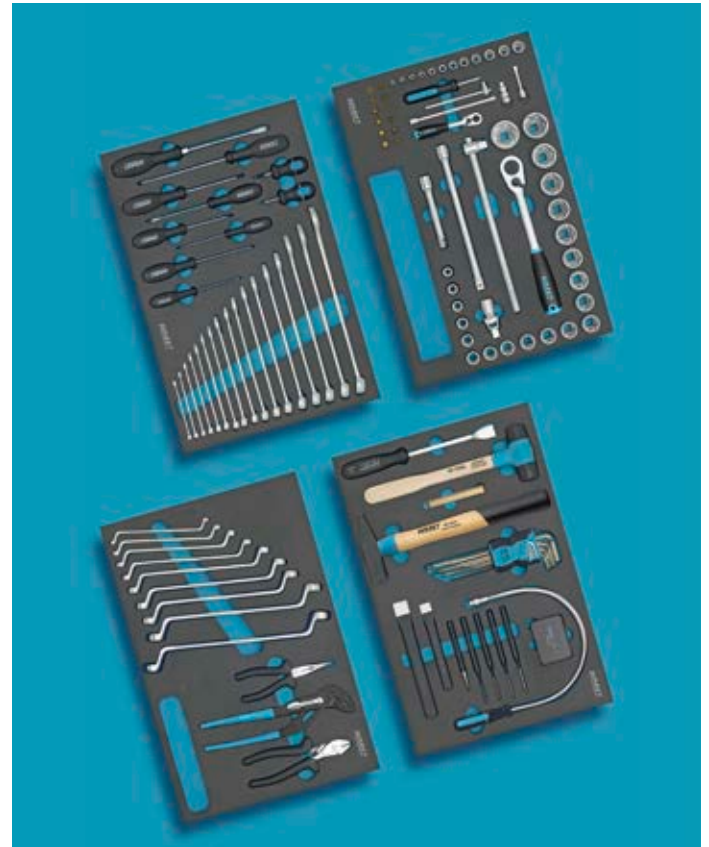













0-20 Werkzeug Sortiment · schutzisoliert

• Werkzeug Sortiment für Elektriker
• IEC 60900:2018



- | | | |
|---|--|--|
| 
810 VDE-22
0.4x2.5 · 0.6x3.5 · 0.8x4 | 
1816 VDE-22 | 
1850 VDE-22 |
| 
810 VDE-PH · PH
PH 1 · PH 2 | 
1826 VDE-22 | 
1862 N |
| 
839
0.5x2.8 | 
1841 a VDE-22 | 
2154 N-3 |
| 
1803 VDE-33 | 
1841 b VDE-33 | |





0-1900 Werkzeug Sortiment

Karosserie-Sortiment

• Für Werkstattwagen *Assistent*

HiPer



- | | | |
|--|----------------------|------------------|
| 428 • ●
6 • 7 • 8 • 10 • 11 • 13 | 916 HP • 1/2 | 1931 |
| 600 N • ●
8 • 9 • 10 • 11
12 • 13 • 14 • 15
17 • 19 • 22 • 24 | 917-5 • 1/2 • 1/2 | 1934 |
| 745-3 | 918-10 • 1/2 • 1/2 | 1934-1 |
| 745 a-6 | 1810-250 | 1934-4 |
| 746-1 | 1851-44 | 1934 |
| 757-10 | 1917 N | 1934-9 • 1934-10 |
| 760-2 | 1919 N | 1937 K |
| 799-3 | 1920 N | 1940 |
| 801 NK • ●
1x5.5 | 1921 | 1944-1950 |
| 803 • ●
0.4x2.5 • 1x5.5 • 1.2x6.5
1.2x8 • 1.6x10 | 1922 | 1950 |
| 803-PH • ●
PH 1 • PH 2 • PH 3 | 1923 | 1960-5 |
| 821-2 | 1927 | 1961 L-2 |
| 900 • ● • 1/2
10 • 11 • 12 • 13
15 • 17 • 19 • 22 | 1929-1 | 1961 R-2 |
| | 1930 | |

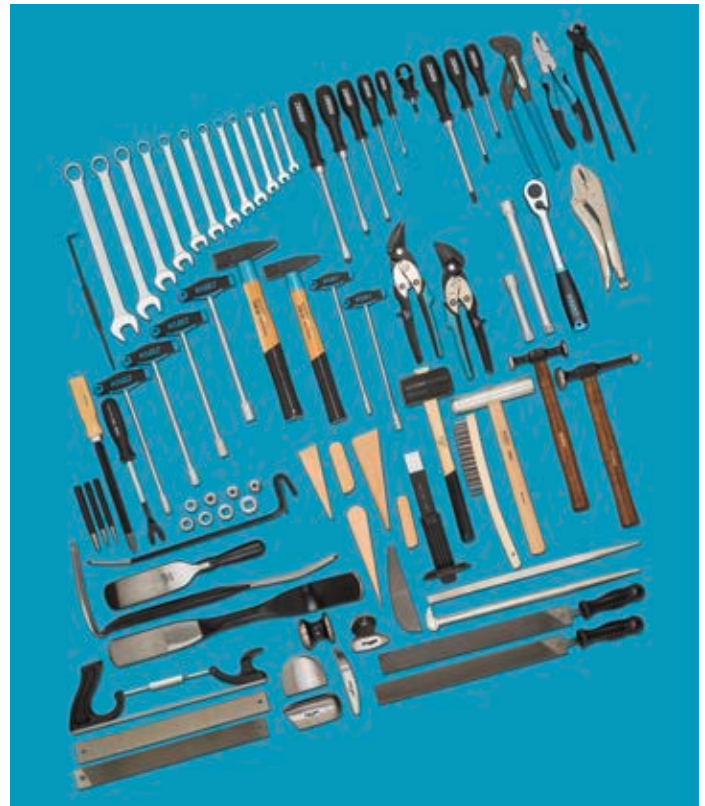

- | | | |
|--------|-------------------|-----------------|
| 1965/5 | 2140 | 2150 |
| | 2140-30 • 2140-50 | |
| 2130 | 2143 | 2165 |
| | | 2165-1 • 2165-2 |

HAZET

No.

0-1900/77



77

EAN-No.

4000896+

000241

CHF

4827,-

HiPer
HIGH PERFORMANCE
THE ORIGINAL
MADE IN GERMANY

6.3 1/4
10 9/16
12.5 1/2
12.5 1/2



Werkzeug-Module

163 Doppel-Maulschlüssel Satz

Made in Germany



1/3				
-----	--	--	--	--



450 N • ●
6x7 • 8x9 • 10x11 • 12x13
14x15 • 16x17 • 18x19 • 21x22

HAZET No.	L x B mm		EAN-No. 4000896+	CHF
163-95/8	342x172	8	145669	132,50

Made in Germany



Passend für HAZET *Assistent* mit Schubladen-Tiefe von 398 mm:
173 · 179 · 179 N · 179 W · 179 N W · 179 BIG-1 · 179 XL · 179 N XL ·
179 XXL · 179 N XXL · 179 A XXL · 179 T XXL · 180

1/3 +				
-------	--	--	--	--



450 N • ●
6x7 • 8x9 • 10x11 • 12x13 • 14x15 • 16x18
17x19 • 20x22 • 21x23 • 24x27 • 30x32 • 34x36

HAZET No.	L x B mm		EAN-No. 4000896+	CHF
163-519/12	392x172	12	218684	247,80

163 Ring-Maulschlüssel Satz

Made in Germany



1/3				
-----	--	--	--	--



600 N • ●
10 • 11 • 13 • 14 • 15 • 17 • 19 • 22

HAZET No.	L x B mm		EAN-No. 4000896+	CHF
163-292/8	342x172	8	186372	215,10

Made in Germany



2/3				
-----	--	--	--	--



163 Ring-Maulschlüssel Satz



600 N • ●
6 • 7 • 8 • 9 • 10 • 11
12 • 13 • 14 • 15 • 16 • 17
18 • 19 • 21 • 22 • 24

HAZET No.	L x B mm		EAN-No. 4000896+	CHF
163-98/17	344x342	17	145690	518,50

Made in Germany



3/3				
-----	--	--	--	--

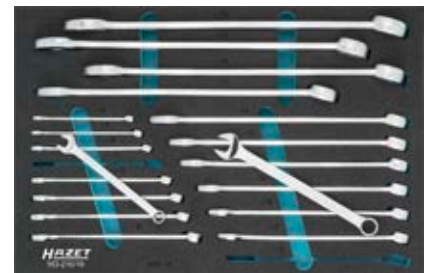

600 N • ●
8 • 9 • 10 • 11 • 12 • 13 • 14
15 • 16 • 17 • 18 • 19 • 21 • 22
24 • 27 • 30 • 32 • 34

HAZET No.	L x B mm		EAN-No. 4000896+	CHF
163-210/19	519x342	19	164714	720,10

Made in Germany



1/3				
-----	--	--	--	--



603
● 6 • 7 • 8 • 9
● 10 • 11 • 12 • 13 • 14 • 15
16 • 17 • 18 • 19 • 22

HAZET No.	L x B mm		EAN-No. 4000896+	CHF
163-428/15	342x172	15	202560	362,90

Made in Germany



2/3				
-----	--	--	--	--



603
● 6 • 7 • 8 • 9
● 10 • 11 • 12 • 13 • 14 • 15 • 16
17 • 18 • 19 • 21 • 22 • 24 • 27

HAZET No.	L x B mm		EAN-No. 4000896+	CHF
163-99/18	344x342	18	145706	508,80



163 Knarren Ring-Maulschlüssel Satz



1/3				
-----	--	--	--	--

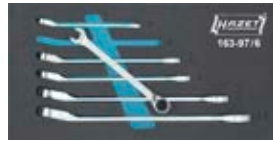

606 • ●
8 • 10 • 12 • 13 • 17 • 19

HAZET No.	L x B mm		EAN-No. 4000896+	CHF
163-97/6	342x172	6	145683	259,40

Passend für HAZET *Assistant* mit Schubladen-Tiefe von 398 mm:
173 · 179 · 179 N · 179 W · 179 N W · 179 BIG-1 · 179 XL · 179 N XL · 179 XXL · 179 N XXL · 179 A XXL · 179 T XXL · 180



1/3 +				
-------	--	--	--	--



606 • ●
8 • 9 • 10 • 11 • 12 • 13
14 • 15 • 16 • 17 • 18 • 19

HAZET No.	L x B mm		EAN-No. 4000896+	CHF
163-509/12	392x172	12	214969	481,90

Passend für HAZET *Assistant* mit Schubladen-Tiefe von 398 mm:
173 · 179 · 179 N · 179 W · 179 N W · 179 BIG-1 · 179 XL · 179 N XL · 179 XXL · 179 N XXL · 179 A XXL · 179 T XXL · 180



1/3 +				
-------	--	--	--	--



606 • ●
8 • 9 • 10 • 11 • 12 • 13
14 • 15 • 16 • 17 • 18 • 19



HAZET No.	L x B mm		EAN-No. 4000896+	CHF
163-515/16	392x172	16	218721	566,50



3/3				
-----	--	--	--	--



606 • ●
8 • 9 • 10 • 11 • 12
13 • 14 • 15 • 16 • 17
18 • 19 • 21 • 22 • 24
27 • 30 • 32

HAZET No.	L x B mm		EAN-No. 4000896+	CHF
163-366/18	519x342	18	196920	1135,-

163 Doppel-Ringschlüssel Satz



Made in Germany

Passend für HAZET *Assistant* mit Schubladen-Tiefe von 398 mm:
173 · 179 · 179 N · 179 W · 179 N W · 179 BIG-1 · 179 XL · 179 N XL · 179 XXL · 179 N XXL · 179 A XXL · 179 T XXL · 180

1/3 +				
-------	--	--	--	--



610 N • ●
6x7 • 8x9 • 10x11 • 12x13
14x15 • 16x17 • 18x19 • 20x22
21x22 • 21x23 • 24x26 • 25x28
27x32 • 30x32 • 30x34

HAZET No.	L x B mm		EAN-No. 4000896+	CHF
163-520/15	392x172	15	218677	574,20

Made in Germany

Passend für HAZET *Assistant* mit Schubladen-Tiefe von 398 mm:
173 · 179 · 179 N · 179 W · 179 N W · 179 BIG-1 · 179 XL · 179 N XL · 179 XXL · 179 N XXL · 179 A XXL · 179 T XXL · 180



1/3 +				
-------	--	--	--	--



630 • ●
6x7 • 8x9 • 10x11
12x13 • 14x15 • 16x17
18x19 • 20x22 • 21x23

HAZET No.	L x B mm		EAN-No. 4000896+	CHF
163-518/9	392x172	9	218707	267,-

163 Schraubenschlüssel- / Steckschlüsseleinsatz Satz

Made in Germany



2/3				
-----	--	--	--	--



450 N • ●
8x9 • 10x11 • 12x13
14x15 • 16x18 • 17x19
20x22 • 21x22 • 24x27
30x32 • 34x36

1010 • ○ • 20 3/4
14 • 17 • 19 • 22

1012 • ● • 20 3/4
T 60 • T 80 • T 100

1058-1 • 25 1 • 20 3/4
1058-2 • 25 1/2 • 20 3/4

HAZET No.	L x B mm		EAN-No. 4000896+	CHF
163-211/20	344x342	20	164707	766,10



163 Werkzeug Satz

Made in Germany

Passend für HAZET *Assistant* mit Schubladen-Tiefe von 398 mm:
173 · 179 · 179 N · 179 W · 179 N W · 179 BIG-1 · 179 XL · 179 N XL · 179 XXL · 179 N XXL · 179 A XXL · 179 T XXL · 180

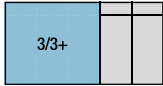

600 N • ●
27 · 30 · 32

918-23 • ● 1/2 • 1/2 1/2

1015-1 • ● 3/4

650-20

1014

HAZET No.	L x B mm		EAN-No. 4000896+	CHF
163-3717	519x392	7	196777	485,80

163 Schraubenschlüssel Satz

Made in Germany

Passend für HAZET *Assistant* mit Schubladen-Tiefe von 398 mm:
173 · 179 · 179 N · 179 W · 179 N W · 179 BIG-1 · 179 XL · 179 N XL · 179 XXL · 179 N XXL · 179 A XXL · 179 T XXL · 180

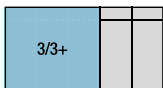
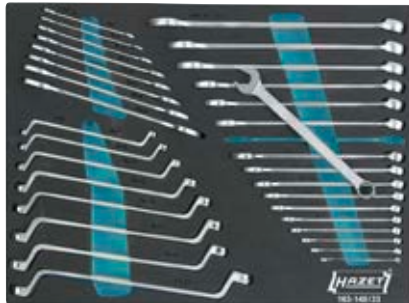

450 N • ●
6x7 · 8x9 · 10x11
12x13 · 14x15 · 16x17
18x19 · 21x22

600 N • ●
6 · 7 · 8 · 9 · 10
11 · 12 · 13 · 14 · 15
16 · 17 · 18 · 19 · 21
22 · 24

630 • ●
6x7 · 8x9 · 10x11
12x13 · 14x15 · 16x17
18x19 · 21x22

HAZET No.	L x B mm		EAN-No. 4000896+	CHF
163-140/33	519x392	33	151899	921,50

Passend für HAZET *Assistant* mit Schubladen-Abmessung von mindestens 398x694 mm:
179 XL · 179 N XL · 179 XXL · 179 N XXL
sowie 179 A XXL · 179 T XXL in die obere Schublade

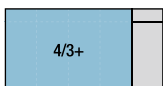

163 Schraubenschlüssel Satz



450 N • ●
6x7 · 8x9
10x11 · 12x13
14x15 · 16x17
18x19 · 21x22

600 N • ●
6 · 7 · 8 · 9
10 · 11 · 12 · 13
14 · 15 · 16 · 17
18 · 19 · 21 · 22
24

606 • ●
8 · 9 · 10 · 11
12 · 13 · 14 · 15
16 · 17 · 18 · 19

630 • ●
6x7 · 8x9
10x11 · 12x13
14x15 · 16x17
18x19 · 21x22

HAZET No.	L x B mm		EAN-No. 4000896+	CHF
163-507/45	691x392	45	214938	1344,-

Made in Germany

Passend für HAZET *Assistant* mit Schubladen-Abmessung von mindestens 398x694 mm:
179 XL · 179 N XL · 179 XXL · 179 N XXL
sowie 179 A XXL · 179 T XXL in die obere Schublade

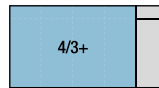

450 N • ●
6x7 · 8x9 · 10x11
12x13 · 14x15 · 16x18
17x19 · 21x22 · 22x24
24x27 · 30x32 · 34x36

600 N • ●
8 · 9 · 10 · 11 · 12
13 · 14 · 15 · 16 · 17
18 · 19 · 21 · 22 · 24
27 · 30 · 32 · 34

630 • ●
6x7 · 8x9 · 10x11
12x13 · 14x15 · 16x17
18x19 · 21x22 · 24x27

HAZET No.	L x B mm		EAN-No. 4000896+	CHF
163-478/40	691x392	40	207831	1441,-

Made in Germany

Passend für HAZET *Assistant* mit Schubladen-Tiefe von 398 mm:
173 · 179 · 179 N · 179 W · 179 N W · 179 BIG-1 · 179 XL · 179 N XL · 179 XXL · 179 N XXL · 179 A XXL · 179 T XXL · 180

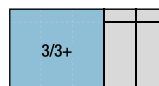
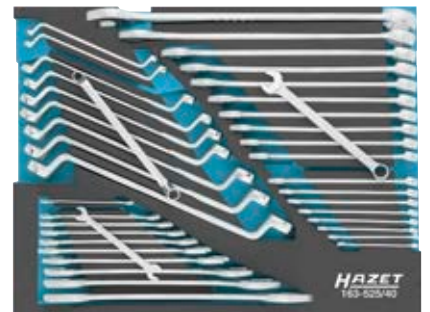

450 N • ●
6x7 · 8x9 · 10x11
12x13 · 14x15 · 16x17
18x19 · 21x22 · 24x27
30x32 · 34x36

600 N • ●
6 · 7 · 8 · 9 · 10
11 · 12 · 13 · 14 · 15
16 · 17 · 18 · 19 · 21
22 · 24 · 27 · 32

630 • ●
6x7 · 8x9 · 10x11
12x13 · 14x15 · 16x17
18x19 · 20x22 · 21x23
24x27

HAZET No.	L x B mm		EAN-No. 4000896+	CHF
163-525/40	519x392	40	218639	1273,-



163 Schraubenschlüssel Satz

Passend für HAZET *Assistent* mit Schubladen-Abmessung von mindestens 398x694 mm:
179 XL · 179 N XL · 179 XXL · 179 N XXL
sowie 179 A XXL · 179 T XXL in die obere Schublade

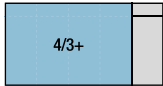

450 N • ●
6x7 · 8x9 · 10x11
12x13 · 14x15 · 16x17
18x19 · 21x22 · 24x27
30x32 · 34x36

600 N • ●
6 · 7 · 8 · 9 · 10
11 · 12 · 13 · 14 · 15
16 · 17 · 18 · 19 · 21
22 · 24 · 27 · 32

606/4 SPC

606 • ●
8 · 9 · 10 · 11
12 · 13 · 14 · 15
16 · 17 · 18 · 19

630 • ●
6x7 · 8x9 · 10x11
12x13 · 14x15 · 16x17
18x19 · 20x22 · 21x23
24x27

HAZET No.	L x B mm		EAN-No. 4000896+	CHF
163-528/56	691x392	56	218622	1641,-

163 Ring-Maulschlüssel- / Doppel-Ringschlüssel Satz

Made in Germany

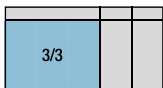

600 N • ●
6 · 7 · 8 · 9 · 10 · 11 · 12 · 13 · 14
15 · 16 · 17 · 18 · 19 · 21 · 22 · 24

630 • ●
6x7 · 8x9 · 10x11 · 12x13
14x15 · 16x17 · 18x19 · 21x22

HAZET No.	L x B mm		EAN-No. 4000896+	CHF
163-30/25	519x342	25	118601	758,40

163 Schraubenschlüssel Satz

Made in Germany



Passend für HAZET *Assistent* mit Schubladen-Tiefe von 398 mm:
173 · 179 · 179 N · 179 W · 179 N W · 179 BIG-1 · 179 XL · 179 N XL · 179 XXL · 179 N XXL · 179 A XXL · 179 T XXL · 180

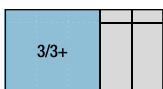

163 Schraubenschlüssel Satz



600 N • ●
6 · 7 · 8 · 9 · 10 · 11 · 12 · 13 · 14
15 · 16 · 17 · 18 · 19 · 21 · 22 · 24

630 • ●
6x7 · 8x9 · 10x11 · 12x13
14x15 · 16x17 · 18x19 · 21x22
24x27 · 30x32

HAZET No.	L x B mm		EAN-No. 4000896+	CHF
163-374/27	519x392	27	196753	844,80

163 Steckschlüsseleinsatz Satz

Made in Germany

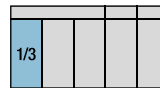

880 TZ • ● • □ 3/8
9 · 10 · 11 · 12 · 13
14 · 15 · 16 · 17 · 18
19 · 20 · 21 · 22

HAZET No.	L x B mm		EAN-No. 4000896+	CHF
163-259/14	342x172	14	179558	316,90

163 Steckschlüssel Satz

Made in Germany

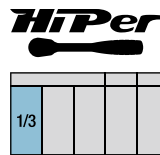

880 • ● • □ 3/8
6 · 7 · 8 · 9 · 10
11 · 12 · 13 · 14 · 15
16 · 17 · 18 · 19 · 20
21 · 22

8801 K • ○ • □ 3/8
5 · 6 · 8 · 10

880 LG • ● • □ 3/8
12 · 13 · 14 · 15
16 · 17 · 18 · 19

8816 HP • □ 3/8

8820 • □ 3/8 • □ 3/8

8821 • □ 3/8 • □ 3/8
8821-3 · 8821-6

HAZET No.	L x B mm		EAN-No. 4000896+	CHF
163-483/33	342x172	33	207770	595,30

Made in Germany



Passend für HAZET *Assistent* mit Schubladen-Tiefe von 398 mm:
173 · 179 · 179 N · 179 W · 179 N W · 179 BIG-1 · 179 XL · 179 N XL · 179 XXL · 179 N XXL · 179 A XXL · 179 T XXL · 180

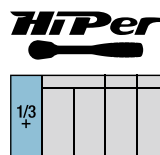

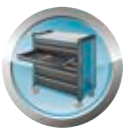

163 Steckschlüssel Satz

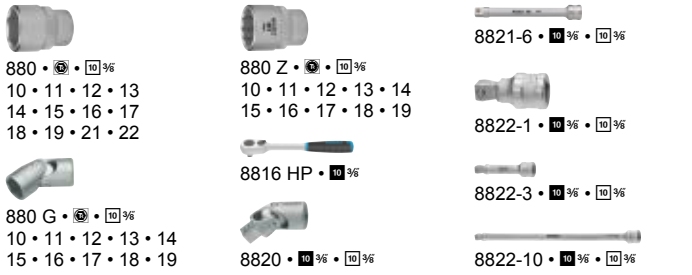

HAZET No.	L x B mm		EAN-No. 4000896+	CHF
163-379/38	392x172	38	196791	1019,-

163 Schraubendreher-Steckschlüsseleinsatz Satz

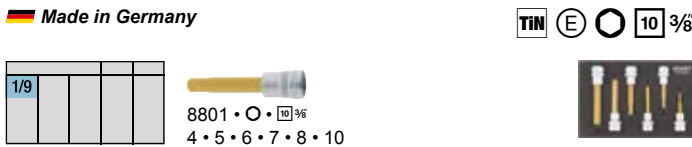

HAZET No.	L x B mm		EAN-No. 4000896+	CHF
163-302/6	172x114	6	190348	132,50

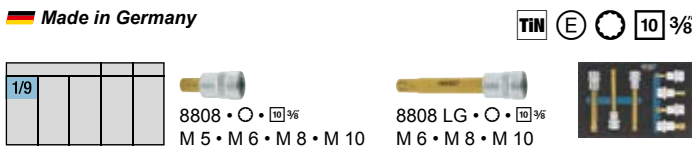

HAZET No.	L x B mm		EAN-No. 4000896+	CHF
163-460/7	172x114	7	204939	169,10

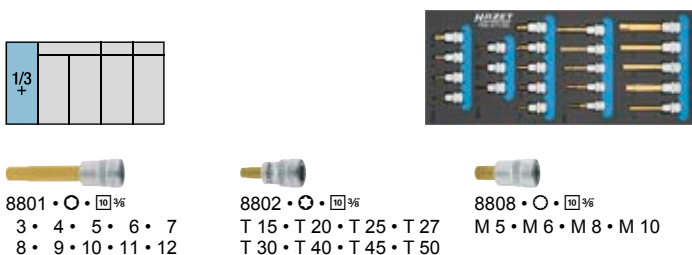
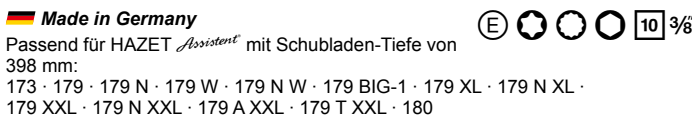

HAZET No.	L x B mm		EAN-No. 4000896+	CHF
163-571/22	392x172	22	233434	410,90

163 Steckschlüsseleinsatz Satz



163 Steckschlüsseleinsatz Satz

HAZET No.	L x B mm		EAN-No. 4000896+	CHF
163-459/15	342x172	15	204649	478,20

163 Steckschlüssel Satz

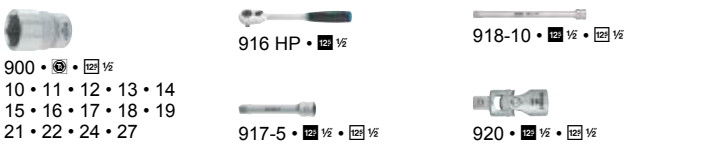

HAZET No.	L x B mm		EAN-No. 4000896+	CHF
163-191/18	342x172	18	162307	432,-

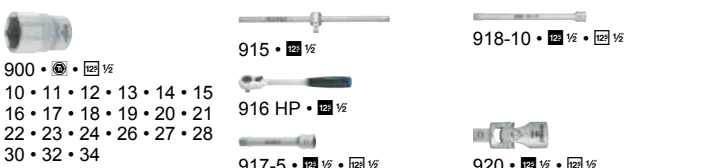
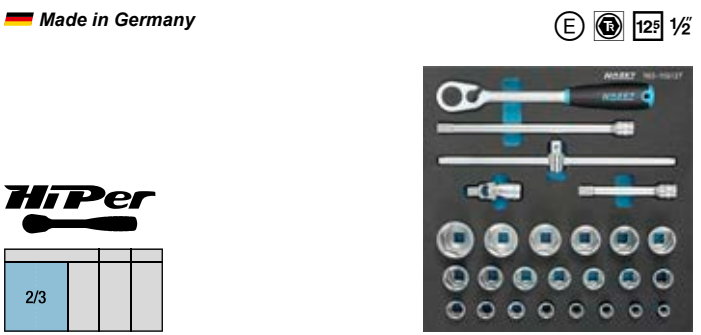

HAZET No.	L x B mm		EAN-No. 4000896+	CHF
163-102/27	344x342	26	145935	643,30

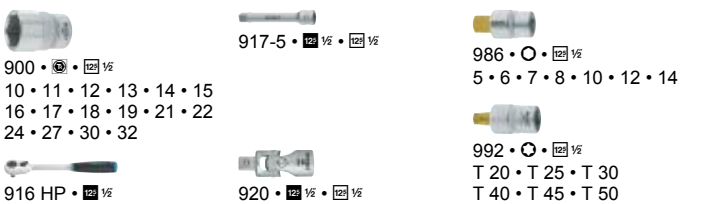

HAZET No.	L x B mm		EAN-No. 4000896+	CHF
163-272/32	342x172	32	181414	670,10

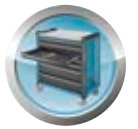

163 Schraubendreher-Steckschlüsseleinsatz Satz

Made in Germany

TIN E 12 1/2

1/9				
-----	--	--	--	--

986 • O • 12 1/2
5 • 6 • 7 • 8 • 10



HAZET No.	L x B mm		EAN-No. 4000896+	CHF
163-215/5	172x114	5	168217	111,40

Made in Germany

TIN E 12 1/2

1/9				
-----	--	--	--	--

986 • O • 12 1/2
5 • 6 • 7 • 8 • 10
12 • 14 • 17 • 19



HAZET No.	L x B mm		EAN-No. 4000896+	CHF
163-270/9	172x114	9	181063	209,30

Made in Germany

TIN E 12 1/2

1/3				
-----	--	--	--	--

986 • O • 12 1/2
5 • 6 • 7 • 8 • 10 • 12 • 14 • 17 • 19

986 KK • O • 12 1/2
6 • 7 • 8 • 10



HAZET No.	L x B mm		EAN-No. 4000896+	CHF
163-220/13	342x172	13	168286	297,70

163 Schraubendreher-Steckschlüsseleinsatz Satz · XZN

Made in Germany

TIN E 12 1/2

1/9				
-----	--	--	--	--

990 • O • 12 1/2
M 6 • M 8 • M 10 • M 12
M 14 • M 16 • M 18



HAZET No.	L x B mm		EAN-No. 4000896+	CHF
163-243/7	172x114	7	178032	190,30

163 Steckschlüssel Satz

Made in Germany

E 20 3/4

3/3				
-----	--	--	--	--



163 Steckschlüssel Satz

E 20 3/4

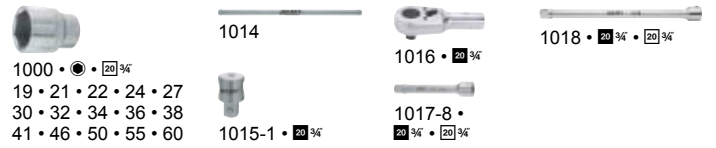

1000 • O • 20 3/4
19 • 21 • 22 • 24 • 27
30 • 32 • 34 • 36 • 38
41 • 46 • 50 • 55 • 60

1014



1015-1 • 20 3/4



1016 • 20 3/4

1017-8 • 20 3/4 • 20 3/4

1018 • 20 3/4 • 20 3/4

HAZET No.	L x B mm		EAN-No. 4000896+	CHF
163-406/20	519x342	20	200054	1318,-

Made in Germany

E 6.3 1/4

Passend für HAZET *Assistant* mit Schubladen-Tiefe von 398 mm:
173 · 179 · 179 N · 179 W · 179 N W · 179 BIG-1 · 179 XL · 179 N XL · 179 XXL · 179 N XXL · 179 A XXL · 179 T XXL · 180



3/3+				
------	--	--	--	--



850 • O • 1/4
4 • 5 • 5.5 • 6
7 • 8 • 9 • 10
11 • 12 • 13 • 14

869 • 1/4 • 1/4

903 SLG • 12 1/2
17 • 19

850 LG • O • 1/4
4 • 5 • 5.5 • 6
7 • 8 • 9 • 10
11 • 12 • 13

8501 • O • 1/4
3 • 4 • 5 • 6 • 8

915 • 12 1/2
916 HP • 12 1/2

8503 • 1/4
0.6x3.5 · 1x5.5 · 1.2x8

917-5 • 12 1/2 • 12 1/2
918-10 • 12 1/2 • 12 1/2

858-1 • 10 3/8 • 1/4

8506 • 1/4
PH 1 · PH 2

919-1 • 12 1/2 • 12 1/2
920 • 12 1/2 • 12 1/2

863 HP • 1/4

8507 • 1/4
PZ 1 · PZ 2

958-1 • 20 3/4 • 12 1/2
958-2 • 10 3/8 • 12 1/2

865 • 1/4

900 • 12 1/2
10 · 11 · 12 · 13 · 14
15 · 16 · 17 · 18 · 19
20 · 21 · 22 · 24 · 27
30 · 32

986 • O • 12 1/2
5 • 6 • 7 • 8
10 · 12 · 14 · 17

866 U • 1/4

867-2 • 1/4 • 1/4

868 • 1/4 • 1/4

HAZET No.	L x B mm		EAN-No. 4000896+	CHF
163-138/77	519x392	77	151875	1460,-

163 Werkzeug Satz · TORX®

Made in Germany

TIN E 6.3 1/4

--	--	--	--	--



850 E • 1/4
E 4 · E 5 · E 6 · E 7 · E 8 · E 10 · E 11

8502 • 1/4
T 10 · T 15 · T 20 · T 25
T 27 · T 30 · T 40

HAZET No.	L x B mm		EAN-No. 4000896+	CHF
163-251/14	172x50	14	178063	165,20



Betriebs- und Werkstatteinrichtung

Werkzeug-Module



163 Adapter Satz

Made in Germany

ⓔ 6.3 1/4 10 3/8 12 1/2 20 3/4
6.3 1/4 10 3/8 12 1/2 20 3/4

1/9				
-----	--	--	--	--



858-1 • 10 3/8 • 6.3 1/4

958-1 • 20 3/4 • 12 1/2
958-2 • 10 3/8 • 12 1/2

8858-1 • 12 1/2 • 10 3/8
8858-2 • 6.3 1/4 • 10 3/8

1058-2 • 12 1/2 • 20 3/4

HAZET No.	L x B mm		EAN-No. 4000896+	CHF
163-217/6	172x114	6	168231	153,60

163 Steckschlüsseinsatz Satz

Made in Germany

ⓔ 6.3 1/4 10 3/8 12 1/2 20 3/4

--	--	--	--	--



858-1 • 10 3/8 • 6.3 1/4

903 SLG • 12 1/2
17 • 19

958-1 • 20 3/4 • 12 1/2
958-2 • 10 3/8 • 12 1/2

8858-1 • 12 1/2 • 10 3/8
8858-2 • 6.3 1/4 • 10 3/8

1058-2 • 12 1/2 • 20 3/4

HAZET No.	L x B mm		EAN-No. 4000896+	CHF
163-131/8	519x50	8	153626	201,60

163 Steckschlüssel Satz

Passend für HAZET *Assistent* mit Schubladen-Tiefe von 398 mm:
173 · 179 · 179 N · 179 W · 179 N W · 179 BIG-1 · 179 XL · 179 N XL · 179 XXL · 179 N XXL · 179 A XXL · 179 T XXL · 180

ⓔ 12 1/2 1/2 10 3/8 6.3 1/4 6.3 1/4



3/3+				
------	--	--	--	--



609 • 6
E 6, E 8 · E 10, E 12
E 14, E 18 · E 20, E 24

880 E • 10 3/8
E 10 · E 11 · E 12 · E 14

880 LG • 10 3/8
10 · 11 · 12 · 13

880 • 10 3/8
7 · 8 · 9 · 10 · 11
12 · 13 · 14 · 15 · 16
17 · 18 · 19 · 21 · 22

880 G • 10 3/8
10 · 11 · 12 · 13
14 · 15 · 16

8801 K • 10 3/8
9

850 E • 6.3 1/4
E 4 · E 5 · E 6 · E 7 · E 8

880 G-E • 10 3/8
E 8 · E 10

8802 • 10 3/8
T 40 · T 45

163 Steckschlüssel Satz

ⓔ 12 1/2 1/2 10 3/8 6.3 1/4 6.3 1/4

8808 • 10 3/8
M 6 · M 8 · M 10

900 E • 12 1/2
E 16 · E 18 · E 20 · E 24

2223 • 6.3 1/4
T 6

8816 HP • 10 3/8

992 • 12 1/2
T 50 · T 55 · T 60

2223 • 6.3 1/4
T 7 H · T 8 H · T 9 H
T 10 H · T 15 H · T 20 H
T 25 H · T 27 H · T 30 H
T 40 H

8816 GK • 10 3/8

2115 • 6.3 1/4
T 6 · T 7 · T 8 · T 9
T 10 · T 15 · T 20 · T 25
T 27 · T 30 · T 40

2223 LG • 6.3 1/4
T 25

8820 • 10 3/8 • 10 3/8

8821 • 10 3/8 • 10 3/8
8821-3 · 8821-6 · 8821-10

2250-1 • 6.3 1/4 • 6.3 1/4
2250-2 • 6.3 1/4 • 10 3/8

8858-1 • 12 1/2 • 10 3/8
8858-2 • 6.3 1/4 • 10 3/8

2215 • 6.3 1/4
PH 1 · PH 2 · PH 3

863 HP B • 6.3 1/4

HAZET No.	L x B mm		EAN-No. 4000896+	CHF
163-139/90	519x392	90	151882	1921,-

163 Steckschlüssel Satz · TORX® Doppel-Ringschlüssel · Steckschlüssel usw.

ⓔ 12 1/2 1/2 10 3/8 6.3 1/4 6.3 1/4



3/3				
-----	--	--	--	--



609 • 6
E 6, E 8 · E 10, E 12
E 14, E 18 · E 20, E 24

8802 • 10 3/8
T 40 · T 45

2115 • 6.3 1/4
T 6 · T 7 · T 8 · T 9
T 10 · T 15 · T 20 · T 25
T 27 · T 30 · T 40

803-T • 6.3 1/4
T 6 · T 7 · T 8 · T 9
T 10 · T 15 · T 20 · T 25
T 27 · T 30

8816 HP • 10 3/8

2223 • 6.3 1/4
T 6

850 E • 6.3 1/4
E 4 · E 5 · E 6 · E 7 · E 8

8820 • 10 3/8 • 10 3/8
8821 • 10 3/8 • 10 3/8
8821-3 · 8821-6 · 8821-10

2223 • 6.3 1/4
T 7 H · T 8 H · T 9 H
T 10 H · T 15 H · T 20 H
T 25 H · T 27 H · T 30 H
T 40 H

880 • 10 3/8
10 · 11 · 12 · 13
14 · 15 · 16 · 17
18 · 19 · 21 · 22

900 E • 12 1/2
E 16 · E 18 · E 20 · E 24

2223 LG • 6.3 1/4
T 25

880 E • 10 3/8
E 10 · E 11 · E 12 · E 14

992 • 12 1/2
T 50 · T 55 · T 60

2250-1 • 6.3 1/4 • 6.3 1/4
2250-2 • 6.3 1/4 • 10 3/8
863 HP B • 6.3 1/4

HAZET No.	L x B mm		EAN-No. 4000896+	CHF
163-53/75	519x342	75	122783	1221,-



163 Werkzeug Satz · TORX®

Made in Germany

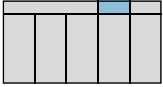

880 E • TORX • 3/16
E 8 • E 10 • E 12 • E 14

8802 • TORX • 3/16
T 25 • T 30 • T 40
T 45 • T 50

HAZET No.	L x B mm		EAN-No. 4000896+	CHF
163-252/9	172x50	9	178070	161,40

163 Steckschlüssel Satz

Passend für HAZET Assistent mit Schubladen-Tiefe von 398 mm:
173 · 179 · 179 N · 179 W · 179 N W · 179 BIG-1 · 179 XL · 179 N XL · 179 XXL · 179 N XXL · 179 A XXL · 179 T XXL · 180



850 • TORX • 3/16
4 · 5 · 5.5 · 6
7 · 8 · 9 · 10
11 · 12 · 13 · 14

850 E • TORX • 3/16
E 4 · E 5 · E 6 · E 7 · E 8

8501 • TORX • 3/16
3 · 4 · 5 · 6

8502 • TORX • 3/16
T 10 · T 15 · T 20
T 25 · T 27

8503 • TORX • 3/16
1x5.5

8506 • TORX • 3/16
PH 1 · PH 2

858-1 • TORX • 3/16

863 HP • TORX • 3/16

866 U • TORX • 3/16

867-2 • TORX • 3/16

867-4 • TORX • 3/16

868 • TORX • 3/16

869 • TORX • 3/16

8858-1 • TORX • 3/16
8858-2 • TORX • 3/16

900 • TORX • 1/2
10 · 11 · 12 · 13 · 14
15 · 16 · 17 · 18 · 19
20 · 21 · 22 · 24 · 27
30 · 32

900 E • TORX • 1/2
E 10 · E 12 · E 14
E 16 · E 18 · E 20

900 SZ • TORX • 1/2
32 · 36

900 Z • TORX • 1/2
8 · 9 · 10 · 12 · 13
14 · 15 · 16 · 17 · 18
19 · 21 · 22 · 24 · 27
30 · 32

903 SLG • TORX • 1/2
17 · 19

915 • TORX • 1/2

916 HP • TORX • 1/2

919 • TORX • 1/2
919-1 · 919-5 · 919-10

920 • TORX • 1/2

958-1 • TORX • 1/2
958-2 • TORX • 1/2

992 • TORX • 1/2
T 25 · T 27 · T 30 · T 40
T 45 · T 50 · T 55 · T 60

1058-2 • TORX • 3/8

2223 • TORX • 3/8
T 6 · T 7 · T 8 · T 9

2250-1 • TORX • 3/8

HAZET No.	L x B mm		EAN-No. 4000896+	CHF
163-369/104	519x392	104	196722	1805,-

163 Werkzeug Satz

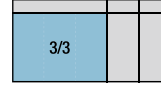
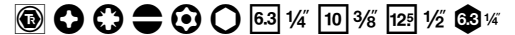

751 HS/5

850 • TORX • 3/16
6 · 7 · 8 · 9
10 · 11 · 12 · 13

863 HP • TORX • 1/4

867-2 • TORX • 3/8

880 • TORX • 3/8
10 · 12 · 13 · 14
16 · 17 · 19

8816 HP • TORX • 10/16

8821-10 • TORX • 10/16

900 • TORX • 1/2
13 · 14 · 15 · 16 · 17
18 · 19 · 21 · 22 · 24
27 · 30 · 32

916 HP • TORX • 1/2

917-5 • TORX • 1/2

2105 Lg/9 H · O

2240 N/51
TORX, TORX, TORX, TORX, TORX, TORX

2250-1 • TORX • 3/8

HAZET No.	L x B mm		EAN-No. 4000896+	CHF
163-329/100	519x342	100	191833	969,70

163 Steckschlüssel Satz

Passend für HAZET Assistent mit Schubladen-Abmessung von mindestens 398x694 mm:
179 XL · 179 N XL · 179 XXL · 179 N XXL sowie 179 A XXL · 179 T XXL in die obere Schublade



760-2

810 SPC-6.3 • TORX • 3/8

850 • TORX • 3/16
5.5 · 6 · 7 · 8 · 9
10 · 11 · 12 · 13

850 E • TORX • 3/16
E 5 · E 6 · E 7 · E 8 · E 10

8502 • TORX • 3/16
T 10 · T 15 · T 20 · T 25
T 27 · T 30 · T 40

863 HP • TORX • 3/16

867-2 • TORX • 3/8

868 • TORX • 3/8

869 • TORX • 3/8

880 • TORX • 10/16
10 · 11 · 12 · 13
14 · 15 · 16 · 17
18 · 19 · 21 · 22

8816 HP • TORX • 10/16

8820 • TORX • 10/16

8821 • TORX • 10/16

8821-3 · 8821-6 · 8821-10

8858-2 • TORX • 3/8

900 • TORX • 1/2
10 · 11 · 12 · 13 · 14
15 · 16 · 17 · 18 · 19
20 · 21 · 22 · 23 · 24
26 · 27 · 28 · 30 · 32

900 E • TORX • 1/2
E 10 · E 12 · E 14
E 16 · E 18 · E 20

900 E • TORX • 1/2
E 10 · E 12 · E 14
E 16 · E 18 · E 20

900 E • TORX • 1/2
E 10 · E 12 · E 14
E 16 · E 18 · E 20

915 • TORX • 1/2

916 HP • TORX • 1/2

917-5 • TORX • 1/2



Betriebs- und Werkstatteinrichtung

Werkzeug-Module



163 Steckschlüssel Satz

ⓔ Ⓣ Ⓞ Ⓟ Ⓠ Ⓡ Ⓢ Ⓣ Ⓤ Ⓥ Ⓦ Ⓧ Ⓨ Ⓩ 6.3 1/4 12.5 1/2 6.3 1/4

- 918-10 • 12 1/2 • 12 1/2
- 920 • 12 1/2 • 12 1/2
- 958-2 • 10 3/8 • 12 1/2
- 992 • 12 1/2 • 12 1/2
T 30 • T 40 • T 45
T 50 • T 55
- 1058-2 • 12 1/2 • 12 3/4
- 1802 M-22
- 1841 M b-33
- 1850 M-22
- 2240 N/51
Ⓞ Ⓟ Ⓠ Ⓡ Ⓢ Ⓣ Ⓤ Ⓥ Ⓦ Ⓧ Ⓨ Ⓩ
- 2250-1 • 12 1/2 • 12 3/4

HAZET No.	L x B mm		EAN-No. 4000896+	CHF
163-508/138	691x392	138	214907	1903,-

Passend für HAZET *Assistent* mit Schubladen-Abmessung von mindestens 398x694 mm:
179 XL · 179 N XL · 179 XXL · 179 N XXL
sowie 179 A XXL · 179 T XXL in die obere Schublade



- 810 SPC-6.3 • 12 1/2
- 850 • 12 1/2 • 12 1/2
3 • 4 • 5 • 6
7 • 8 • 9 • 10
11 • 12 • 13 • 14
- 850 E • 12 1/2 • 12 1/2
E 4 • E 5 • E 6 • E 8 • E 10
- 8501 • 12 1/2 • 12 1/2
3 • 4 • 5 • 6 • 8
- 8502 • 12 1/2 • 12 1/2
T 15 • T 20 • T 25
T 27 • T 30 • T 40
- 8503 • 12 1/2 • 12 1/2
0.6x3.5 • 1x5.5 • 1.2x8
- 8506 • 12 1/2 • 12 1/2
PH 1 • PH 2
- 8507 • 12 1/2 • 12 1/2
PZ 1 • PZ 2
- 850 LG • 12 1/2 • 12 1/2
4 • 5 • 6 • 7 • 8
9 • 10 • 11 • 12 • 13
- 858-1 • 10 3/8 • 12 1/2
- 863 HP • 12 1/2
- 865 • 12 1/2
- 866 U • 12 1/2
- 867-2 • 12 1/2 • 12 1/2
- 868 • 12 1/2 • 12 1/2
- 869 • 12 1/2 • 12 1/2
- 880 • 12 1/2 • 12 1/2
10 • 11 • 12 • 13
14 • 15 • 16 • 17
18 • 19 • 21 • 22
- 880 K • 12 1/2 • 12 1/2
5 • 6 • 8 • 10
- 880 LG • 12 1/2 • 12 1/2
12 • 13 • 14 • 15
16 • 17 • 18 • 19
- 8816 HP • 12 1/2
- 8820 • 12 1/2 • 12 1/2
- 8821 • 10 3/8 • 10 3/8
8821-3 • 8821-6 • 8821-10
- 900 • 12 1/2
10 • 11 • 12 • 13 • 14
15 • 16 • 17 • 18 • 19
20 • 21 • 22 • 23 • 24
26 • 27 • 28 • 30 • 32
- 915 • 12 1/2
- 916 HP • 12 1/2
- 917-5 • 12 1/2 • 12 1/2
- 918-10 • 12 1/2 • 12 1/2
- 920 • 12 1/2 • 12 1/2
- 986 • 12 1/2
4 • 5 • 6 • 7 • 8 • 9
10 • 12 • 17 • 19 • 22
- 990 • 12 1/2
M 5 • M 6 • M 8
M 10 • M 12 • M 14
M 16 • M 18
- 991 • 12 1/2
M 6 • M 7 • M 8 • M 9
M 10 • M 12 • M 14

163 Steckschlüssel Satz

ⓔ Ⓣ Ⓞ Ⓟ Ⓠ Ⓡ Ⓢ Ⓣ Ⓤ Ⓥ Ⓦ Ⓧ Ⓨ Ⓩ 6.3 1/4 12.5 1/2 6.3 1/4

- 992 • 12 1/2 • 12 1/2
T 20 • T 25 • T 27
T 30 • T 40 • T 45
T 50 • T 55 • T 60
- 2240 N/51
Ⓞ Ⓟ Ⓠ Ⓡ Ⓢ Ⓣ Ⓤ Ⓥ Ⓦ Ⓧ Ⓨ Ⓩ
- 2250-1 • 12 1/2 • 12 3/4

HAZET No.	L x B mm		EAN-No. 4000896+	CHF
163-481/194	691x392	194	208227	2670,-

Passend für HAZET *Assistent* mit Schubladen-Abmessung von mindestens 398x694 mm:
179 XL · 179 N XL · 179 XXL · 179 N XXL
sowie 179 A XXL · 179 T XXL in die obere Schublade

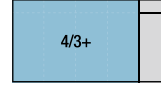

- 810 SPC-6.3 • 12 1/2
- 850 • 12 1/2 • 12 1/2
3 • 4 • 5 • 6
7 • 8 • 9 • 10
11 • 12 • 13 • 14
- 850 E • 12 1/2 • 12 1/2
E 4 • E 5 • E 6 • E 8 • E 10
- 8501 • 12 1/2 • 12 1/2
3 • 4 • 5 • 6 • 8
- 8502 • 12 1/2 • 12 1/2
T 15 • T 20 • T 25
T 27 • T 30 • T 40
- 8503 • 12 1/2 • 12 1/2
0.6x3.5 • 1x5.5 • 1.2x8
- 8506 • 12 1/2 • 12 1/2
PH 1 • PH 2
- 8507 • 12 1/2 • 12 1/2
PZ 1 • PZ 2
- 850 LG • 12 1/2 • 12 1/2
10 • 11 • 12 • 13 • 14
15 • 16 • 17 • 18 • 19
20 • 21 • 22 • 23 • 24
26 • 27 • 28 • 30 • 32
- 858-1 • 10 3/8 • 12 1/2
- 863 HP • 12 1/2
- 865 • 12 1/2
- 866 U • 12 1/2
- 867-2 • 12 1/2 • 12 1/2
- 868 • 12 1/2 • 12 1/2
- 869 • 12 1/2 • 12 1/2
- 880 • 12 1/2 • 12 1/2
10 • 11 • 12 • 13
14 • 15 • 16 • 17
18 • 19 • 21 • 22
- 880 E • 12 1/2 • 12 1/2
E 5 • E 6 • E 7 • E 8
E 10 • E 11 • E 12 • E 14
- 880 K • 12 1/2 • 12 1/2
5 • 6 • 8 • 10
- 880 LG • 12 1/2 • 12 1/2
12 • 13 • 14 • 15
16 • 17 • 18 • 19
- 8816 HP • 12 1/2
- 8820 • 12 1/2 • 12 1/2
- 8821 • 10 3/8 • 10 3/8
8821-3 • 8821-6 • 8821-10
- 900 • 12 1/2
10 • 11 • 12 • 13 • 14
15 • 16 • 17 • 18 • 19
20 • 21 • 22 • 23 • 24
26 • 27 • 28 • 30 • 32
- 915 • 12 1/2
- 916 HP • 12 1/2
- 917-5 • 12 1/2 • 12 1/2
- 918-10 • 12 1/2 • 12 1/2
- 920 • 12 1/2 • 12 1/2
- 986 • 12 1/2
4 • 5 • 6 • 7
8 • 9 • 10 • 12
14 • 17 • 19 • 22
- 990 • 12 1/2
M 5 • M 6 • M 8
M 10 • M 12 • M 14
M 16 • M 18
- 991 • 12 1/2
M 6 • M 7 • M 8 • M 9
M 10 • M 12 • M 14
- 992 • 12 1/2 • 12 1/2
T 20 • T 25 • T 27
T 30 • T 40 • T 45
T 50 • T 55 • T 60
- 2250-1 • 12 1/2 • 12 3/4

HAZET No.	L x B mm		EAN-No. 4000896+	CHF
163-549/160	691x392	160	224388	2495,-



163 Steckschlüssel- / Schraubendreher Satz



Ⓔ Ⓢ Ⓡ Ⓧ Ⓜ Ⓝ Ⓟ Ⓡ Ⓢ Ⓣ Ⓟ Ⓠ 125 1/2 6.3 1/4 6.3 1/4

2/3				



810 SPC-6.3 • Ⓔ Ⓢ Ⓡ

850 • Ⓢ Ⓡ Ⓧ 1/4
5.5 • 6 • 7 • 8 • 9
10 • 11 • 12 • 13

863 HP • Ⓔ Ⓢ Ⓡ

867-2 • Ⓔ Ⓢ 1/4 • Ⓔ Ⓢ 1/4

868 • Ⓔ Ⓢ 1/4 • Ⓔ Ⓢ 1/4

869 • Ⓔ Ⓢ 1/4 • Ⓔ Ⓢ 1/4

900 • Ⓢ Ⓡ Ⓧ 1/2
10 • 11 • 12 • 13 • 14
15 • 16 • 17 • 18 • 19
20 • 21 • 22 • 23 • 24
26 • 27 • 28 • 30 • 32

915 • Ⓔ Ⓢ 1/2
916 HP • Ⓔ Ⓢ 1/2
917-5 • Ⓔ Ⓢ 1/2 • Ⓔ Ⓢ 1/2
918-10 • Ⓔ Ⓢ 1/2 • Ⓔ Ⓢ 1/2
920 • Ⓔ Ⓢ 1/2 • Ⓔ Ⓢ 1/2
920 • Ⓔ Ⓢ 1/2 • Ⓔ Ⓢ 1/2
2204 • Ⓝ Ⓟ Ⓡ

2208 • Ⓝ Ⓟ Ⓡ Ⓢ Ⓣ
0.6x4.5 • 1x6 • 1.2x6.5

2215 • Ⓝ Ⓟ Ⓡ Ⓢ Ⓣ
PH 1 • PH 3

2216 • Ⓝ Ⓟ Ⓡ Ⓢ Ⓣ
PZ 1 • PZ 2

2223 • Ⓝ Ⓟ Ⓡ Ⓢ Ⓣ
T 15 • T 20 • T 25 • T 30

2250-1 • Ⓝ Ⓟ Ⓡ Ⓢ Ⓣ

2304 N • Ⓔ Ⓢ 1/4 • Ⓔ Ⓢ 1/4

HAZET No.	L x B mm		EAN-No. 4000896+	CHF
163-224/57	344x342	57	176311	902,50

163 Steckschlüssel Satz

Passend für HAZET Assistant® mit Schubladen-Tiefe von 398 mm:
173 · 179 · 179 N · 179 W · 179 N W ·
179 BIG-1 · 179 XL · 179 N XL · 179 XXL ·
179 N XXL · 179 A XXL · 179 T XXL · 180

Ⓔ Ⓢ Ⓡ Ⓧ Ⓜ Ⓝ Ⓟ Ⓡ Ⓢ Ⓣ Ⓟ Ⓠ 6.3 1/4 10 3/8 125 1/2 6.3 1/4



3/3+				



810 SPC-6.3 • Ⓔ Ⓢ Ⓡ

850 • Ⓢ Ⓡ Ⓧ 1/4
5.5 • 6 • 7 • 8 • 9
10 • 11 • 12 • 13

850 E • Ⓢ Ⓡ Ⓧ 1/4
E 5 • E 6 • E 7 • E 8 • E 10

863 HP • Ⓔ Ⓢ 1/4

867-2 • Ⓔ Ⓢ 1/4 • Ⓔ Ⓢ 1/4

868 • Ⓔ Ⓢ 1/4 • Ⓔ Ⓢ 1/4

869 • Ⓔ Ⓢ 1/4 • Ⓔ Ⓢ 1/4

880 • Ⓢ Ⓡ Ⓧ 3/8

880 • Ⓢ Ⓡ Ⓧ 3/8
10 • 11 • 12 • 13
14 • 15 • 16 • 17
18 • 19 • 21 • 22

8816 HP • Ⓔ Ⓢ 3/8

8820 • Ⓔ Ⓢ 3/8 • Ⓔ Ⓢ 3/8

8821 • Ⓔ Ⓢ 3/8 • Ⓔ Ⓢ 3/8

8821-3 • 8821-6 • 8821-10

8858-2 • Ⓔ Ⓢ 1/4 • Ⓔ Ⓢ 3/8

900 • Ⓢ Ⓡ Ⓧ 1/2

900 • Ⓢ Ⓡ Ⓧ 1/2
10 • 11 • 12 • 13 • 14
15 • 16 • 17 • 18 • 19
20 • 21 • 22 • 23 • 24
26 • 27 • 28 • 30 • 32

900 E • Ⓢ Ⓡ Ⓧ 1/2
E 10 • E 12 • E 14
E 16 • E 18 • E 20

915 • Ⓔ Ⓢ 1/2

163 Steckschlüssel Satz

Ⓔ Ⓢ Ⓡ Ⓧ Ⓜ Ⓝ Ⓟ Ⓡ Ⓢ Ⓣ Ⓟ Ⓠ 6.3 1/4 10 3/8 125 1/2 6.3 1/4

916 HP • Ⓔ Ⓢ 1/2

917-5 • Ⓔ Ⓢ 1/2 • Ⓔ Ⓢ 1/2

918-10 • Ⓔ Ⓢ 1/2 • Ⓔ Ⓢ 1/2

920 • Ⓔ Ⓢ 1/2 • Ⓔ Ⓢ 1/2

958-2 • Ⓔ Ⓢ 3/8 • Ⓔ Ⓢ 1/2

1058-2 • Ⓔ Ⓢ 1/2 • Ⓔ Ⓢ 3/4

2240 N/51
Ⓝ Ⓟ Ⓡ Ⓢ Ⓣ Ⓟ Ⓠ Ⓡ Ⓢ Ⓣ

2250-1 • Ⓝ Ⓟ Ⓡ Ⓢ Ⓣ

HAZET No.	L x B mm		EAN-No. 4000896+	CHF
163-513/122	519x392	122	214990	1499,-

163 Werkzeug Satz · TORX®

Made in Germany

1/9				

900 E • Ⓢ Ⓡ Ⓧ 1/2
E 10 • E 12 • E 14
E 16 • E 18 • E 20

992 • Ⓝ Ⓟ Ⓡ Ⓢ Ⓣ
T 30 • T 40 • T 45
T 50 • T 55 • T 60



HAZET No.	L x B mm		EAN-No. 4000896+	CHF
163-245/12	172x114	12	178049	230,40

163 Schlag- · Maschinenschrauber Steckschlüsseleinsatz Satz

Made in Germany

1/3				



900 S • Ⓢ Ⓡ Ⓧ 1/2
17 • 18 • 19 • 21
22 • 24 • 27

900 SLG • Ⓢ Ⓡ Ⓧ 1/2
17 • 18 • 19 • 21
22 • 24 • 27

9006 S • Ⓔ Ⓢ 1/2 • Ⓔ Ⓢ 1/2

HAZET No.	L x B mm		EAN-No. 4000896+	CHF
163-463/15	342x172	15	205066	420,60

Made in Germany

Passend für HAZET Assistant® mit Schubladen-Tiefe von 398 mm:

173 · 179 · 179 N · 179 W · 179 N W · 179 BIG-1 · 179 XL · 179 N XL ·
179 XXL · 179 N XXL · 179 A XXL · 179 T XXL · 180

1/3+				



900 SZ6 • Ⓢ Ⓡ Ⓧ 1/2
19 • 21 • 22 • 24
27 • 30 • 32 • 36

985 S • Ⓝ Ⓟ Ⓡ Ⓢ Ⓣ
14 • 17 • 19

985 S • Ⓝ Ⓟ Ⓡ Ⓢ Ⓣ
14 • 17 • 19

990 S • Ⓝ Ⓟ Ⓡ Ⓢ Ⓣ
M 14 • M 16 • M 18

990 S • Ⓝ Ⓟ Ⓡ Ⓢ Ⓣ
M 14 • M 16 • M 18

1007 S-7/4 • Ⓔ Ⓢ 1/2 • Ⓔ Ⓢ 3/4

1007 S-7/4 • Ⓔ Ⓢ 1/2 • Ⓔ Ⓢ 3/4

HAZET No.	L x B mm		EAN-No. 4000896+	CHF
163-570/24	392x172	24	233441	681,60



163 Schraubendreher-Steckschlüsseleinsatz Satz

Made in Germany

TIN E 12⁵ 1/2

2/3			
-----	--	--	--

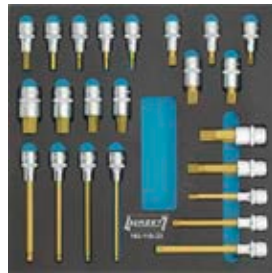

986 • \odot • $\frac{1}{2}$
5 • 6 • 7 • 8 • 10
12 • 14 • 17 • 19

990 • \odot • $\frac{1}{2}$
M 8 • M 10 • M 12
M 14 • M 16 • M 18

990 SLG • \odot • $\frac{1}{2}$
M 10 • M 12

986 KK • \odot • $\frac{1}{2}$
6 • 7 • 8 • 10

990 LG • \odot • $\frac{1}{2}$
M 8 • M 14

HAZET No.	L x B mm		EAN-No. 4000896+	CHF
163-119/23	344x342	23	153510	566,50

Made in Germany

TIN E 12⁵ 1/2

1/3			
-----	--	--	--



986 KK • \odot • $\frac{1}{2}$
5 • 6 • 8 • 10

992 SLG • \odot • $\frac{1}{2}$
T 30 • T 40 • T 45 • T 50

HAZET No.	L x B mm		EAN-No. 4000896+	CHF
163-468/8	342x172	8	205479	226,70

Made in Germany

TIN E 12⁵ 1/2

2/3			
-----	--	--	--



986 • \odot • $\frac{1}{2}$
4 • 5 • 6 • 7
8 • 9 • 10 • 12
17 • 19 • 22

991 • \odot • $\frac{1}{2}$
M 6 • M 7 • M 8
M 9 • M 10 • M 12
M 14

990 • \odot • $\frac{1}{2}$
M 5 • M 6 • M 8
M 10 • M 12 • M 14
M 16 • M 18

992 • \odot • $\frac{1}{2}$
T 20 • T 25 • T 27
T 30 • T 40 • T 45
T 50 • T 55 • T 60

HAZET No.	L x B mm		EAN-No. 4000896+	CHF
163-407/35	344x342	35	199990	806,40

163 Schraubendreher-Steckschlüsseleinsatz Satz TORX®

Made in Germany

TIN E 12⁵ 1/2

1/9			
-----	--	--	--

992 • \odot • $\frac{1}{2}$
T 20 • T 25 • T 27 • T 30 • T 40
T 45 • T 50 • T 55 • T 60



HAZET No.	L x B mm		EAN-No. 4000896+	CHF
163-271/9	172x114	9	181056	280,30

Made in Germany

E 6.3 1/4 12⁵ 1/2

1/3			
-----	--	--	--



850 E • \odot • $\frac{3}{4}$
E 5 • E 6 • E 7 • E 8
E 10 • E 11 • E 12

900 E • \odot • $\frac{1}{2}$
E 12 • E 14 • E 16
E 18 • E 20 • E 24

992 • \odot • $\frac{1}{2}$
T 20 • T 25 • T 27
T 30 • T 40 • T 45
T 50 • T 55 • T 60

8502 • \odot • $\frac{3}{4}$
T 8 • T 9 • T 10
T 15 • T 20 • T 25
T 27 • T 30 • T 40

992 SLG • \odot • $\frac{1}{2}$
T 30 • T 40 • T 45 • T 50

HAZET No.	L x B mm		EAN-No. 4000896+	CHF
163-587/35	342x172		239863	502,60

163 Flexibler Steckschlüssel Satz

Made in Germany

E

1/3			
-----	--	--	--



426 • \odot
5 • 6 • 7 • 8 • 10

HAZET No.	L x B mm		EAN-No. 4000896+	CHF
163-461/5	342x172	5	204625	247,80

163 Steckschlüssel Satz · mit T-Griff

Made in Germany

E

1/3			
-----	--	--	--

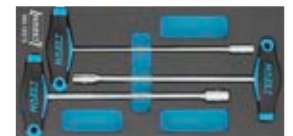

428 • \odot
8 • 10 • 13

HAZET No.	L x B mm		EAN-No. 4000896+	CHF
163-122/3	342x172	3	153534	109,50

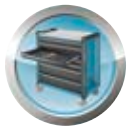

163 Steckschlüssel Satz · mit T-Griff

Made in Germany

Passend für HAZET *Assistant* mit Schubladen-Tiefe von 398 mm:
173 · 179 · 179 N · 179 W · 179 N W · 179 BIG-1 · 179 XL · 179 N XL ·
179 XXL · 179 N XXL · 179 A XXL · 179 T XXL · 180

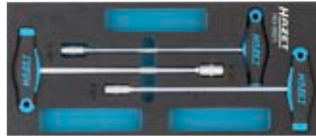
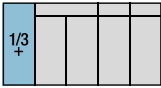

HAZET No.	L x B mm		EAN-No. 4000896+	CHF
163-382/3	392x172	3	196821	113,40

163 Schraubendreher Satz HEXAnamic®

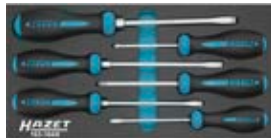
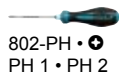
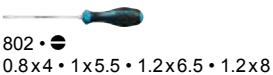
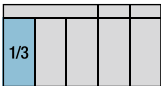

HAZET No.	L x B mm		EAN-No. 4000896+	CHF
163-184/6	342x172	6	161461	124,90

163 Schraubendreher Satz

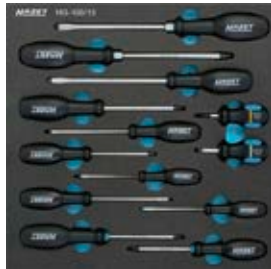
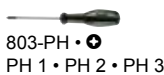
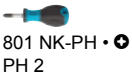
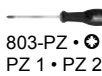
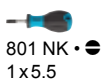
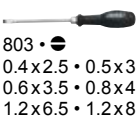
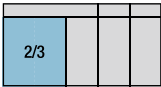

HAZET No.	L x B mm		EAN-No. 4000896+	CHF
163-100/13	344x342	13	145713	190,30

163 Werkzeug Satz

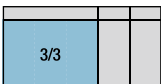

163 Werkzeug Satz

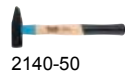

HAZET No.	L x B mm		EAN-No. 4000896+	CHF
163-330/16	519x342	16	191826	305,30

163 Schraubendreher Satz

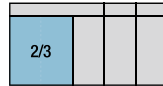

HAZET No.	L x B mm		EAN-No. 4000896+	CHF
163-297/26	344x342	26	186242	267,-

163 Universal Satz

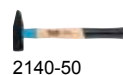
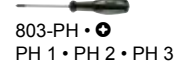
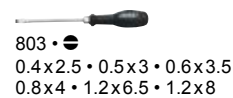
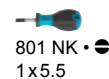
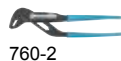
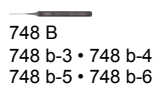
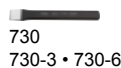
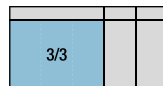

HAZET No.	L x B mm		EAN-No. 4000896+	CHF
163-120/24	519x342	24	153572	691,20

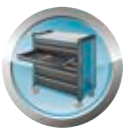

163 Schraubendreher Satz

Passend für HAZET *Assistent* mit Schubladen-Tiefe von 398 mm:

173 · 179 · 179 N · 179 W · 179 N W · 179 BIG-1 · 179 XL · 179 N XL · 179 XXL · 179 N XXL · 179 A XXL · 179 T XXL · 180

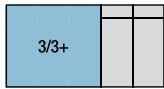

802 •
0.6x3.5 · 0.8x4 · 1x5.5
1.2x6.5 · 1.2x8 · 1.6x10
2x12

801 NK •
1x5.5

803-T •
T 6 · T 7 · T 8 · T 9
T 10 · T 15 · T 20 · T 25
T 27 · T 30

802-PH •
PH 1 · PH 2 · PH 3

801 NK-PH •
PH 2

2105 Lg/9 H •

HAZET No.	L x B mm		EAN-No. 4000896+	CHF
163-141/31	519x392	31	151905	441,70

163 Schraubendreher Satz HEXAnamic®

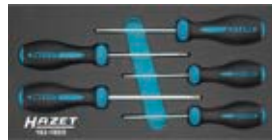

802-TH •
T 10 H · T 15 H · T 20 H
T 25 H · T 30 H

HAZET No.	L x B mm		EAN-No. 4000896+	CHF
163-185/5	342x172	5	161478	121,-

163 Schraubendreher Satz TORX®

Passend für HAZET *Assistent* mit Schubladen-Tiefe von 398 mm:

173 · 179 · 179 N · 179 W · 179 N W · 179 BIG-1 · 179 XL · 179 N XL · 179 XXL · 179 N XXL · 179 A XXL · 179 T XXL · 180

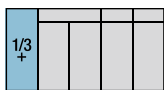

803 LG-T •
T 15 · T 20 · T 25 · T 30

HAZET No.	L x B mm		EAN-No. 4000896+	CHF
163-380/4	392x172	4	196814	94,10

163 Elektronik-Schraubendreher Satz

Passend für HAZET *Assistent* mit Schubladen-Tiefe von 398 mm:

173 · 179 · 179 N · 179 W · 179 N W · 179 BIG-1 · 179 XL · 179 N XL · 179 XXL · 179 N XXL · 179 A XXL · 179 T XXL · 180

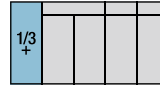
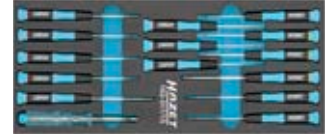

805/7 •
808/7 •

839 •
0.5x2.8

HAZET No.	L x B mm		EAN-No. 4000896+	CHF
163-517/15	392x172	15	218745	209,30

163 Schraubendreher Satz

Passend für HAZET *Assistent* mit Schubladen-Abmessung von mindestens 398x694 mm:

179 XL · 179 N XL · 179 XXL · 179 N XXL

sowie 179 A XXL · 179 T XXL in die obere Schublade

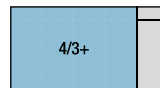

801 NK •
0.6x3.5 · 1x5.5

810 •
0.4x2.5 · 0.5x3 · 0.8x4
1x5.5 · 1.2x6.5

810 U-PH •
PH 1 · PH 2

801 NK-PH •
PH 1 · PH 2

810-PH •
PH 0 · PH 1 · PH 2

839 •
0.5x2.8

805/7 •
808/7 •

810-T •
T 10 · T 15 · T 20
T 25 · T 27 · T 30

2105 Lg/9 H •

808/7 •

810 U •
0.8x4.5 · 1x5.5 · 1.2x7

2116 Lg/8 H •

HAZET No.	L x B mm		EAN-No. 4000896+	CHF
163-527/56	691x392	56	218691	633,60



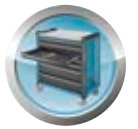

163 Schraubendreher Satz

Passend für HAZET *Assistent* mit Schubladen-Tiefe von 398 mm: 173 · 179 · 179 N · 179 W · 179 N W · 179 BIG-1 · 179 XL · 179 N XL · 179 XXL · 179 N XXL · 179 A XXL · 179 T XXL · 180



3/3+		
------	--	--

- 801 NK • 0.6x3.5 · 1x5.5
- 801 NK-PH • PH 1 · PH 2
- 810 • 0.4x2.5 · 0.5x3 · 0.8x4 1x5.5 · 1.2x6.5
- 810-PH • PH 0 · PH 1 · PH 2
- 810-T • T 10 · T 15 · T 20 T 25 · T 27 · T 30
- 810 U • 0.8x4.5 · 1x5.5 · 1.2x7
- 810 U-PH • PH 1 · PH 2 · PH 3
- 2105 Lg/9 H • O
- 2116 Lg/8 H • O

HAZET No.	L x B mm		EAN-No. 4000896+	CHF
163-526/41	519x392	41	218646	478,20

Passend für HAZET *Assistent* mit Schubladen-Tiefe von 398 mm: 173 · 179 · 179 N · 179 W · 179 N W · 179 BIG-1 · 179 XL · 179 N XL · 179 XXL · 179 N XXL · 179 A XXL · 179 T XXL · 180

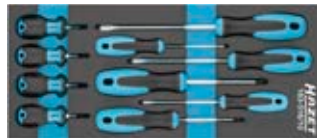

1/3+		
------	--	--

- 801 NK • 0.6x3.5 · 1x5.5
- 801 NK-PH • PH 1 · PH 2
- 810 • 0.5x3 · 0.8x4 1x5.5 · 1.2x6.5
- 810-PH • PH 1 · PH 2

HAZET No.	L x B mm		EAN-No. 4000896+	CHF
163-516/10	392x172	10	218738	113,40

Passend für HAZET *Assistent* mit Schubladen-Abmessung von mindestens 398x694 mm: 179 XL · 179 N XL · 179 XXL · 179 N XXL sowie 179 A XXL · 179 T XXL in die obere Schublade



4/3+		
------	--	--

163 Schraubendreher Satz

- 801 NK • 0.6x3.5 · 1x5.5
- 801 NK-PH • PH 1 · PH 2
- 802 • 0.8x4 · 1x5.5 · 1.2x6.5 1.2x8 · 1.6x10
- 802-PH • PH 0 · PH 1 · PH 2 · PH 3
- 805/7 • O,
- 808/7 • O
- 810 • 0.5x3 · 0.8x4 1x5.5 · 1.2x6.5
- 810-PH • PH 1 · PH 2
- 810-T • T 10 · T 15 · T 20 T 25 · T 27 · T 30
- 839 • 0.5x2.8
- 2105 Lg/9 H • O
- 2116 Lg/8 H • O

HAZET No.	L x B mm		EAN-No. 4000896+	CHF
163-480/57	691x392	57	208234	710,40

Passend für HAZET *Assistent* mit Schubladen-Tiefe von 398 mm: 173 · 179 · 179 N · 179 W · 179 N W · 179 BIG-1 · 179 XL · 179 N XL · 179 XXL · 179 N XXL · 179 A XXL · 179 T XXL · 180

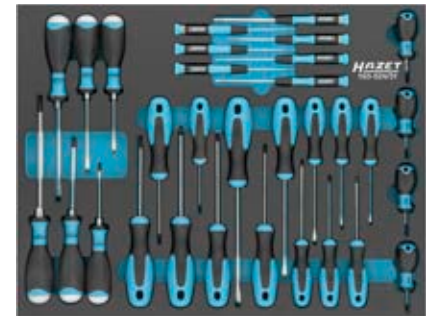

3/3+		
------	--	--

- 801 NK • 0.6x3.5 · 1x5.5
- 801 NK-PH • PH 1 · PH 2
- 805/7 • O,
- 810 • 0.4x2.5 · 0.5x3 · 0.8x4 1x5.5 · 1.2x6.5
- 810-PH • PH 0 · PH 1 · PH 2
- 810-T • T 10 · T 15 · T 20 T 25 · T 27 · T 30
- 810 U • 0.8x4.5 · 1x5.5 · 1.2x7
- 810 U-PH • PH 1 · PH 2 · PH 3

HAZET No.	L x B mm		EAN-No. 4000896+	CHF
163-524/31	519x392	31	218653	497,40

163 Schraubendreher Satz TORX®

- 810-T • T 10 · T 15 · T 20 T 25 · T 27 · T 30

HAZET No.	L x B mm		EAN-No. 4000896+	CHF
163-266/6	342x172	6	180615	57,50



163 Schraubendreher Satz mit Schlagkappe



1/3				
-----	--	--	--	--

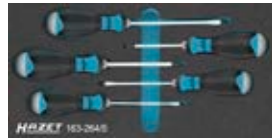

810 U •
 0.8x4.5 • 1x5.5 • 1.2x7

810 U-PH •
 PH 1 • PH 2

HAZET No.	L x B mm		EAN-No. 4000896+	CHF
163-264/5	342x172	5	180592	94,10

163 Schraubendreher Satz

Passend für HAZET *Assistant* mit Schubladen-Tiefe von 398 mm:
173 · 179 · 179 N · 179 W · 179 N W · 179 BIG-1 · 179 XL · 179 N XL · 179 XXL · 179 N XXL · 179 A XXL · 179 T XXL · 180



1/3+				
------	--	--	--	--

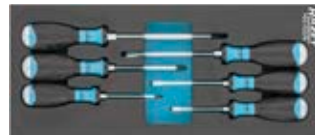

810 U •
 0.8x4.5 • 1x5.5 • 1.2x7

810 U-PH •
 PH 1 • PH 2 • PH 3

HAZET No.	L x B mm		EAN-No. 4000896+	CHF
163-522/6	392x172	6	218660	170,90

163 Schraubendreher Satz mit T-Griff



1/3				
-----	--	--	--	--



828-T •
 T 6 • T 7 • T 8
 T 9 • T 10 • T 15
 T 20 • T 25 • T 30



HAZET No.	L x B mm		EAN-No. 4000896+	CHF
163-182/9	342x172	9	162352	170,90

163 Schlauchschellenzangen Satz

Made in Germany



1/3				
-----	--	--	--	--



798-3



798-13



798-17

HAZET No.	L x B mm		EAN-No. 4000896+	CHF
163-425/3	342x172	3	202614	278,40

163 Zangen Satz

Made in Germany



1/3				
-----	--	--	--	--



760-2



1802-22

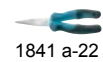

1841 a-22

HAZET No.	L x B mm		EAN-No. 4000896+	CHF
163-96/3	342x172	3	145676	240,10

Made in Germany



Passend für HAZET *Assistant* mit Schubladen-Tiefe von 398 mm:
173 · 179 · 179 N · 179 W · 179 N W · 179 BIG-1 · 179 XL · 179 N XL · 179 XXL · 179 N XXL · 179 A XXL · 179 T XXL · 180

1/3+				
------	--	--	--	--

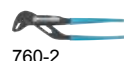

760-2



1802 M-22



1841 M b-33



1850 M-22

HAZET No.	L x B mm		EAN-No. 4000896+	CHF
163-511/4	392x172	4	214976	267,-

Made in Germany



Passend für HAZET *Assistant* mit Schubladen-Tiefe von 398 mm:
173 · 179 · 179 N · 179 W · 179 N W · 179 BIG-1 · 179 XL · 179 N XL · 179 XXL · 179 N XXL · 179 A XXL · 179 T XXL · 180

1/3+				
------	--	--	--	--



1802 M-33



1841 M a-11



1850 M-33



1803 M-11



1841 M b-33

HAZET No.	L x B mm		EAN-No. 4000896+	CHF
163-375/5	392x172	5	196838	267,-

Made in Germany



1/3				
-----	--	--	--	--

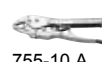

755-10 A



1802 M-33



1803 M-11



1841 M a-11

HAZET No.	L x B mm		EAN-No. 4000896+	CHF
163-121/4	342x172	4	153541	261,20

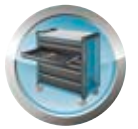

163 Sicherungsring-Zangen Satz

Made in Germany

(E)

1/3			
-----	--	--	--

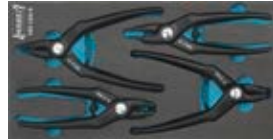

HAZET No.	L x B mm		EAN-No. 4000896+	CHF
163-124/4	342x172	4	153602	172,90

163 Zangen Satz

Made in Germany

(E)

2/3			
-----	--	--	--

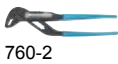

HAZET No.	L x B mm		EAN-No. 4000896+	CHF
163-424/9	344x342	9	202546	556,80

163 Feilen Satz

Made in Germany

(E)

1/3			
-----	--	--	--

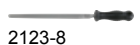
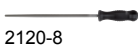
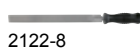
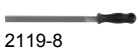

HAZET No.	L x B mm		EAN-No. 4000896+	CHF
163-426/4	342x172	4	202621	163,30

163 Hammer Satz

Made in Germany

(E)

1/3			
-----	--	--	--



HAZET No.	L x B mm		EAN-No. 4000896+	CHF
163-464/3	342x172	3	205059	172,90

163 Splinttreiber Satz

Made in Germany

(E)

Passend für HAZET *Assistant* mit Schubladen-Tiefe von 398 mm:
173 · 179 · 179 N · 179 W · 179 N W · 179 BIG-1 · 179 XL · 179 N XL · 179 XXL · 179 N XXL · 179 A XXL · 179 T XXL · 180

1/3+			
------	--	--	--

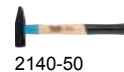
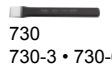

HAZET No.	L x B mm		EAN-No. 4000896+	CHF
163-510/8	392x172	8	215003	190,30

163 Universal Satz

Made in Germany

(E)

Passend für HAZET *Assistant* mit Schubladen-Abmessung von mindestens 398x694 mm:
179 XL · 179 N XL · 179 XXL · 179 N XXL
sowie 179 A XXL · 179 T XXL in die obere Schublade

4/3+			
------	--	--	--

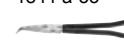
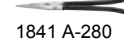
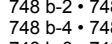
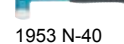
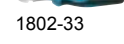
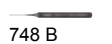
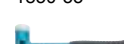
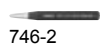
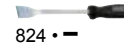
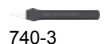
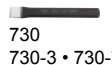

HAZET No.	L x B mm		EAN-No. 4000896+	CHF
163-479/26	691x392	26	208104	999,60



Betriebs- und Werkstatteinrichtung

Werkzeug-Module



163 Universal Satz

Passend für HAZET *Assistent* mit Schubladen-Tiefe von 398 mm:
173 · 179 · 179 N · 179 W · 179 N W · 179 BIG-1 · 179 XL ·
179 N XL · 179 XXL · 179 N XXL · 179 A XXL · 179 T XXL · 180



3/3+		
------	--	--

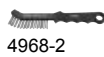
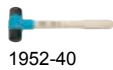
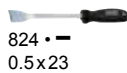
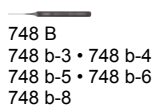
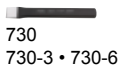

HAZET No.	L x B mm		EAN-No. 4000896+	CHF
163-143/18	519x392	17	151929	595,30

163 Werkzeug Satz · Winkelschraubendreher · diverse Werkzeuge



3/3		
-----	--	--

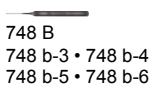
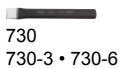

HAZET No.	L x B mm		EAN-No. 4000896+	CHF
163-60/22	519x342	22	122851	566,50

163 Universal Satz

Made in Germany

Passend für HAZET *Assistent* mit Schubladen-Tiefe von 398 mm:
173 · 179 · 179 N · 179 W · 179 N W · 179 BIG-1 · 179 XL · 179 N XL ·
179 XXL · 179 N XXL · 179 A XXL · 179 T XXL · 180



1/3+		
------	--	--

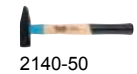
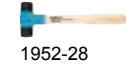
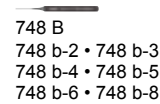

HAZET No.	L x B mm		EAN-No. 4000896+	CHF
163-523/11	392x172	11	218714	190,30

Passend für HAZET *Assistent* mit Schubladen-Tiefe von 398 mm:
173 · 179 · 179 N · 179 W · 179 N W · 179 BIG-1 · 179 XL ·
179 N XL · 179 XXL · 179 N XXL · 179 A XXL · 179 T XXL · 180

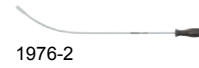
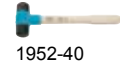
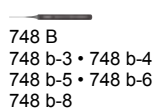
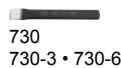

HAZET No.	L x B mm		EAN-No. 4000896+	CHF
163-372/25	519x392	25	196760	691,20





163 Universal Bremsensatz

1/3				
-----	--	--	--	--

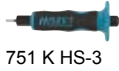

751 K HS-3

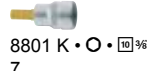

8801 K • O • 10 3/8
7



2784 • O • 10 3/8
7



751 K HS-4



986 • O • 10 1/2
9



2901 G • O • 10 3/8
7

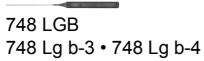

748 LGB
748 Lg b-3 • 748 Lg b-4

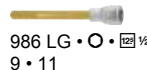

986 LG • O • 10 1/2
9 • 11

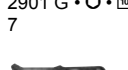

4968-2

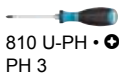

810 U-PH • O
PH 3



2584-8 • O • 10 3/8
8



4968-6

HAZET No.	L x B mm		EAN-No. 4000896+	CHF
163-548/14	342x172	14	224197	382,10

163 Zangen Satz · schutzisoliert

Made in Germany



1/3				
-----	--	--	--	--



1802 VDE-22



1804 VDE-33



1860 VDE-11

HAZET No.	L x B mm		EAN-No. 4000896+	CHF
163-227/3	342x172	3	177868	301,60

Made in Germany



1/3				
-----	--	--	--	--



759 N-2 VDE



1803 VDE-22

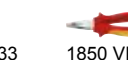

1841 b VDE-33

HAZET No.	L x B mm		EAN-No. 4000896+	CHF
163-226/4	342x172	4	177875	326,50



163 Maulschlüssel Satz · schutzisoliert

Made in Germany



Passend für HAZET *Assistent* mit Schubladen-Tiefe von 398 mm:
173 · 179 · 179 N · 179 W · 179 N W · 179 BIG-1 · 179 XL · 179 N XL ·
179 XXL · 179 N XXL · 179 A XXL · 179 T XXL · 180

2/3+				
------	--	--	--	--



450 KV • O
7 • 8 • 9 • 10 • 11
12 • 13 • 14 • 15 • 16
17 • 18 • 19 • 22 • 24
27 • 30 • 32



HAZET No.	L x B mm		EAN-No. 4000896+	CHF
163-542/18	392x344	18	223626	1051,-

163 Ringschlüssel Satz · schutzisoliert

Made in Germany



Passend für HAZET *Assistent* mit Schubladen-Tiefe von 398 mm:
173 · 179 · 179 N · 179 W · 179 N W · 179 BIG-1 · 179 XL · 179 N XL ·
179 XXL · 179 N XXL · 179 A XXL · 179 T XXL · 180

2/3+				
------	--	--	--	--



630 KV • O
7 • 8 • 9 • 10 • 11
12 • 13 • 14 • 15 • 16
17 • 18 • 19 • 22 • 24
27 • 30 • 32



HAZET No.	L x B mm		EAN-No. 4000896+	CHF
163-543/18	392x344	18	223831	1094,-

163 Steckschlüssel Satz · schutzisoliert

Made in Germany



Passend für HAZET *Assistent* mit Schubladen-Tiefe von 398 mm:
173 · 179 · 179 N · 179 W · 179 N W · 179 BIG-1 · 179 XL · 179 N XL ·
179 XXL · 179 N XXL · 179 A XXL · 179 T XXL · 180

2/3+				
------	--	--	--	--



880 KV • O • 10 3/8
6 • 7 • 8 • 9 • 10
11 • 12 • 13 • 14 • 16
17 • 18 • 19 • 20 • 22



8802 KV • O • 10 3/8
T 10 • T 15 • T 20
T 25 • T 27 • T 30
T 40 • T 45 • T 50



8808 LgKV • O • 10 3/8
M 8 • M 10 • M 12



8801 K-KV • O • 10 3/8
5 • 6



8802 KV-Lg • O • 10 3/8
T 10 • T 15 • T 20 • T 25
T 30 • T 40 • T 45 • T 50



8816 KV • 10 3/8



8821 KV • 10 3/8 • 10 3/8
8821 KV-3 • 8821 KV-5



HAZET No.	L x B mm		EAN-No. 4000896+	CHF
163-545/41	392x344	41	223855	1783,-



Betriebs- und Werkstatteinrichtung

Werkzeug-Module



163 Steckschlüssel Satz · schutzisoliert



1/3			
-----	--	--	--



880 KV • $\text{10} \frac{3}{8}$
6 • 7 • 8 • 9 • 10
11 • 12 • 13 • 14 • 16
17 • 18 • 19 • 20 • 22



8816 KV • $\text{10} \frac{3}{8}$



8821 KV • $\text{10} \frac{3}{8}$ • $\text{10} \frac{3}{8}$
8821 KV-3 • 8821 KV-5

HAZET No.	L x B mm		EAN-No. 4000896+	CHF
163-580/18	342x172	18	235520	873,70

Passend für HAZET *Assistent* mit Schubladen-Tiefe von 398 mm:
173 · 179 · 179 N · 179 W · 179 N W ·
179 BIG-1 · 179 XL · 179 N XL · 179 XXL ·
179 N XXL · 179 A XXL · 179 T XXL · 180



2/3+			
------	--	--	--



900 KV • $\text{12} \frac{1}{2}$
10 • 11 • 12 • 13 • 14
15 • 16 • 17 • 18 • 19
20 • 22 • 23 • 24 • 26
27 • 30 • 32



986 LGKV • $\text{12} \frac{1}{2}$
4 • 5 • 6 • 8 • 10



917/918 KV • $\text{12} \frac{1}{2}$ • $\text{12} \frac{1}{2}$
917 KV-5 • 918 KV-10



916 KV • $\text{12} \frac{1}{2}$

HAZET No.	L x B mm		EAN-No. 4000896+	CHF
163-544/26	392x344	26	223848	1271,-

163 Schraubendreher Satz · schutzisoliert



1/3			
-----	--	--	--



810 VDE • $\text{10} \frac{3}{8}$
0.4x2.5 • 0.5x3 • 0.6x3.5 • 0.8x4



810 VDE-PH • $\text{10} \frac{3}{8}$
PH 1 • PH 2 • PH 3

HAZET No.	L x B mm		EAN-No. 4000896+	CHF
163-229/7	342x172	7	177844	105,70



163 Schraubendreher Satz · schutzisoliert



2/3			
-----	--	--	--



810 VDE • $\text{10} \frac{3}{8}$
0.4x2.5 • 0.5x3
0.6x3.5 • 0.8x4



810 VDE-T • $\text{10} \frac{3}{8}$
T 20 • T 25 • T 30

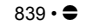

839 • $\text{10} \frac{3}{8}$
0.5x2.8



810 VDE-PH • $\text{10} \frac{3}{8}$
PH 1 • PH 2 • PH 3



2156 VDE-2

HAZET No.	L x B mm		EAN-No. 4000896+	CHF
163-546/12	344x342	12	223619	189,90

163 Weichschaum-Einlage · mit Kleinteilefächern

Made in Germany

- **Safety-Insert-System** – alle Werkzeuge rüttelfest eingebettet
- **Fehlendes Werkzeug wird sofort bemerkt**
- Passend für alle HAZET Werkstattwagen *Assistent* mit Schubladen
- Für die Werkstattwagen *Assistent* 173 · 179 · 179 N(X) · 179 BIG-1 · 179 XL · 179 N XL · 179 N XXL · 179 W · 179 N W empfehlen wir zusätzlich Weichschaum-Einlagen 163-522x40 bzw. 163-522x50

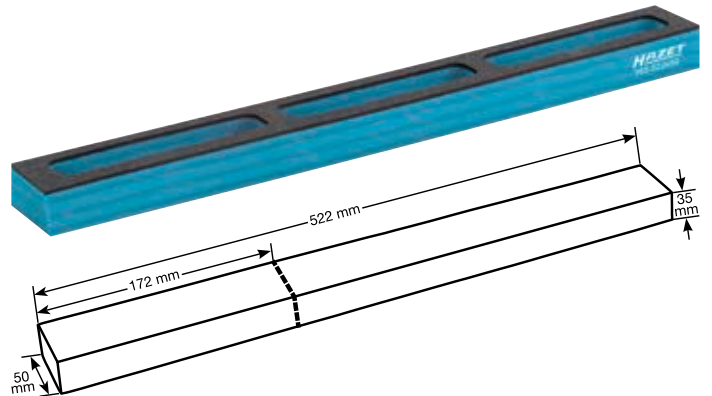

HAZET No.	L x B mm		EAN-No. 4000896+	CHF
2-Komponenten Weichschaum-Einlage, leer				
163-130 L	342x172		153589	76,10
• 1 Kleinteilefach • H 33xB 172xT 50 mm • Für <i>Assistent</i> 173 · 179 · 179 N(X) · 179 BIG-1 · 179 XL · 179 N XL · 179 N XXL · 179 W · 179 N W				
163-172x50	172x50		154692	18,60
• 3 Kleinteilefächer • H 33xB 522xT 50 mm • Für <i>Assistent</i> 173 · 179 · 179 N(X) · 179 BIG-1 · 179 XL · 179 N XL · 179 N XXL · 179 W · 179 N W				
163-522x50	522x50		141043	33,50





Schraubenschlüssel

106–118

Steckschlüssel-Programm

119–177

Schraubendreher / Bits

178–206

Zangen

207–221

Hammer / Meißel / Körner

222–228

Abzieh-Werkzeuge

229–238

Schleif-, Trenn- und Zerspanungstechnik

239–243

Gewinde-Reparatur

244–246

Mess-Technik

247–248

Schutzisolierte- / Elektriker-Werkzeuge

249–260



Fertigungsprozess eines HAZET Ring-Maulschlüssels

- 1 Zuschneiden
- 2 Schmieden
- 3 Grat entfernen
- 4 Rohling sandstrahlen
- 5 Maulkopf fräsen
- 6 Ringkopf räumen
- 7 Schleifen (Kopf und Stiel)
- 8 Härten und Anlassen
- 9 Gleitschleifen
- 10 Sandstrahlen
- 11 Köpfe polieren
- 12 Vernickeln und Verchromen

Schraubenschlüssel-Toleranzen

Präzisionsarbeit für das genaue Nennmaß

Erzielte Toleranz von HAZET



Zulässige Toleranz nach DIN Norm

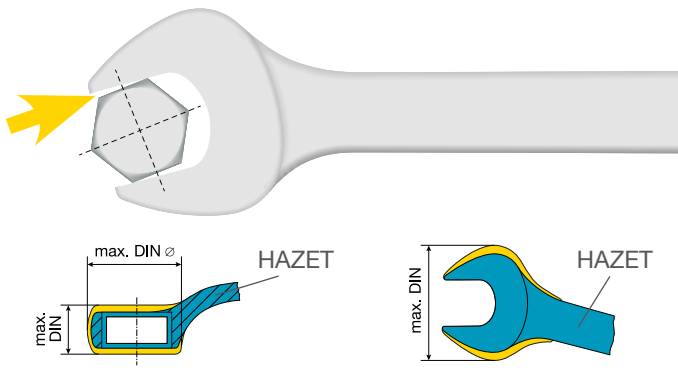

HAZET Schraubenschlüssel – hochpräzise beim Anziehen und Lösen von Schraubverbindungen

- Lange Lebensdauer durch:
 - Hochqualitativen Chrom-Vanadium-Stahl
 - Verdichtete Werkstoffstruktur durch Gesenkschmieden
 - Sorgfältige Wärmebehandlung
 - Richtige Härte und Maßhaltigkeit als Garant für Verschleißfestigkeit und hohe Belastbarkeit
- Optimal aufeinander abgestimmte Form, Baumaße und Oberflächengestaltung gewährleisten funktionsgerechte Handhabung und ergonomische Anforderungen
- **Schlanke Bauform** durch optimale Werkstoffverteilung gewährleistet ausreichend Bewegungsfreiheit auch bei schwer zugänglichen Verschraubungen
- HAZET Drehmomentwerte sind für alle Schlüsselweiten deutlich höher als DIN-ISO Forderungen – DIN ist hier die Mindestanforderung
- Schlanke Maul- und Ringkopf-Form beeinträchtigt Belastbarkeit des Schlüssels nicht, obwohl diese weit unterhalb der maximal zulässigen Grenzwerte nach DIN ISO liegt



Vergleich HAZET Tractionprofil zu konventionellen Schraubprofilen

HAZET Tractionprofil

Das HAZET Tractionprofil ist ein speziell für Schraubenschlüssel von HAZET entwickeltes Profil ohne scharfe Kanten oder Spitzen. Eine hohe und gleichzeitig sichere Übertragung des Drehmoments wird durch die gesicherte Anlagefläche des Tractionprofils im Schlüsselkopf gewährleistet. Das

reduziert die Kerbwirkung im Werkzeug auf ein Minimum und schützt den Schraubenkopf vor Beschädigung, wie Eckdeformierung bzw. Eckverschleiß. Selbst beschädigte Schrauben lassen sich noch gut und sicher betätigen, da ein Durchdrehen oder Abrutschen nahezu ausgeschlossen wird.



6-kant



Doppel 6-kant

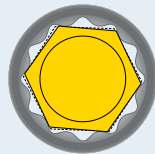
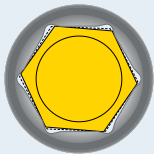

Sicherer Kraftschluss durch gesicherte Anlagefläche (auch bei Schrauben außerhalb der Toleranz).

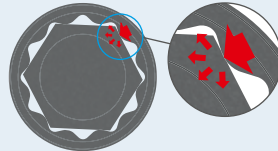
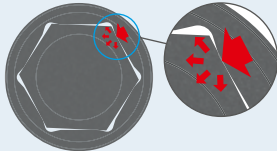

Gleichmäßige Kraftverteilung auf Schraubenkopf-Flanken. Kein Runddrehen des Schraubenkopfes durch veränderten Angriffspunkt.

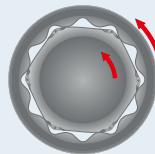
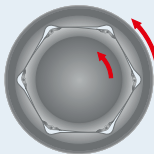

Sicheres Lösen selbst leicht beschädigter oder abgenutzter Schraubköpfe durch schonende Übertragung des Drehmomentes. Durchrutschen des Werkzeugs wird verhindert.

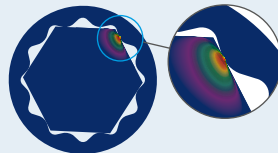
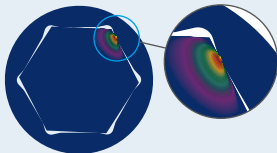

Bis zu 20 % höhere Drehmomente durch optimalen Kraftschluss.

Konventionelle Schraubprofile

6-kant

Doppel 6-kant

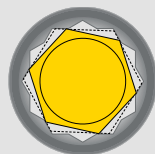
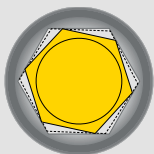

Schlechterer Kraftschluss durch ungesicherte Anlagefläche. Abrutschgefahr beim Schraubvorgang kann zu Verletzungen oder Beschädigung von Bauteilen führen. Das Drehmoment kann nicht mehr sicher aufgebracht werden.

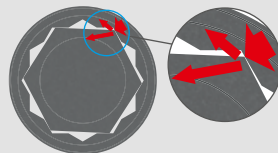
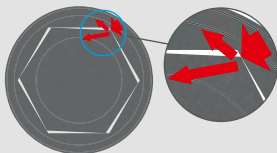

Scharfe Kanten oder Spitzen erhöhen Gefahr der Kerbwirkung und können schlimmstenfalls das Schraubprofil des Werkzeugs beschädigen oder zerstören.

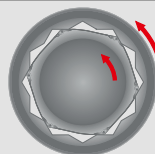
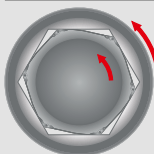

Aufgrund des Durchrutschen des Schraubenschlüssels bei beschädigten (z.B. rundgedrehten) Schraubenköpfen, wird der Lösevorgang erschwert bis unmöglich. Eine gute Übertragung des benötigten Drehmoments ist nicht mehr möglich.

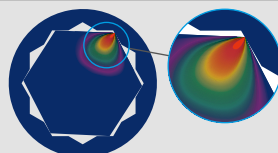
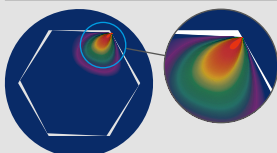

Krafteinfluss erfolgt hauptsächlich auf die Schraubprofilspitze. Diese punktuelle Belastung führt zur Beschädigung des Schraubenkopfes.



Die HAZET Schraubenschlüssel-Übersicht

Welcher Schraubenschlüssel in welcher Größe

Produktgruppe	Bezeichnung	Ausführung	Schlüsselweite			als Satz	
			metrisch mm	Zoll "	TORX®		
	279	Einmaulschlüssel, verstellbar	• Mit Skala	13 – 53	0.5 – 2.1		112
	440	Doppel-Maulschlüssel	• Geschmiedet • Kurze, dünne Ausführung	3.2 – 14		440/14 P	112
	450 N (A)	Doppel-Maulschlüssel	• Schlanke Köpfe • Schaft mit extra stabilem HAZET Doppel-T-Profil	4 x 5 – 46 x 50	1/4 x 5/16 – 1.1/16 x 1.1/4	450 N/10 450 N/12 450 N/8 RS 450 N/12 N RS 163-95/8	111
	600 N (A)	Ring-Maulschlüssel	• Lange schlanke Ausführung • Schlanke Köpfe • Schaft mit extra stabilem HAZET Doppel-T-Profil	5.5 – 80	1/4 – 1.1/2	600 N/12 N 600 N/17 N 600 N/21 600 N/30 163-98/17 163-292/8 600 N A/10 600 N A/12-1	112
	600 Lg	Ring-Maulschlüssel, extra lang	• Mindestens 25 % länger als vergleichbarer Standardschlüssel • Bessere Zugänglichkeit bei tiefliegenden Verschraubungen	10 – 41		600 Lg/8 600 Lg/10 600 Lg/12 600 Lg/13	114
	603	Ring-Maulschlüssel	• Ringschlüsselkopf 10° gekröpft	5.5 – 32		603/17 N 603/17 H 163-99/18	114
	606	Knarren-Ring-Maulschlüssel	• Zur Betätigung schwer zugänglicher Schraubverbindungen auf engstem Raum	8 – 32		606 N/12 606 N/6 606/6-1 163-366/18 163-186/16 606/4 SPC 163-97/6	115
	610 N	Doppel-Ringschlüssel	• Ergonomisch geformt, Köpfe versetzt	6 x 7 – 30 x 34		610 N/8 610 N/8 RS 610 N/12 RS 163-520/15	116
	630 (A)	Doppel-Ringschlüssel	• Tief gekröpft • Köpfe dünnwandig	6 x 7 – 36 x 41	1/4 x 5/16 – 1.1/16 x 1.1/4	630/8 630/12 163-101/9 163-296/7	117
	612 (N)	Doppel-Ringschlüssel (offen)	• Für Rohrverschraubungen, Überwurfmutter und -schrauben	8 x 10 – 30 x 32			118
	609	Doppel-Ringschlüssel TORX®	• Gerade Ausführung			E6 x E8 – E20 x E24	118
	848 Z	Ringschlüssel, Doppel 6-kant, offen		17 – 27			142
				30 – 46			154



Schon gewusst?



HAZET Werkzeuge haben durchdachte Oberflächen

Warum Mattverchromt?

- Ist die sichere Verchromung, weil sie optimal am Stahl haftet
- Griffige Oberfläche, auch mit verschmutzten Händen sicher zu greifen
- Blendfreie Optik
- Wirkt edel und unaufdringlich
- Doppelter Schutz vor Korrosion



Anzugsmomente

Schraubengröße Gewinde	Güteklasse SW mm	Mindest-Prüfdrehmoment							
		3.6 Nm	5.6 Nm	6.9 Nm	8.8 Nm	10.9 Nm	12.9 Nm	Ring nach DIN Reihe A	Maul nach DIN Reihe A
M6	10	3	4	8	10	14	17	58,1	24,8
M7	11	5	7	14	17	24	28	72,7	32,3
M8	13	8	10	21	25	35	42	107	51,6
M10	17	16	21	42	50	70	85	201	109
M12	19	28	38	73	87	122	147	261	149
M14	22	45	60	116	138	194	235	368	225
M16	24	59	93	178	210	299	357	451	287
M18	27	95	127	245	289	411	490	594	399
M20	30	135	180	348	411	578	696	760	536
M22	32	182	245	470	558	784	941	884	642
M24	36	230	308	598	710	1000	1196	1165	894
M27	41	343	460	887	1049	1480	1480	1579	1154
M30	46	465	622	1206	1421	2010	2402	2067	1453
M33	50	632	848	1627	1931	2716	3265	2515	1716
M36	55	813	1088	2098	2481	3491	4197	3140	2077
M39	60	1059	1412	2716	3226	4530	5442	3849	2471
M42	65	1304	1745	3363	3991	5609	6727	4021	2900
M45	70	1637	2177	4207	4991	7011	8414	4658	3364



Werkzeug – gut gemacht.

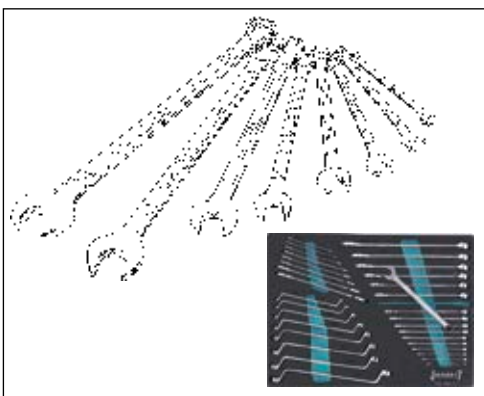
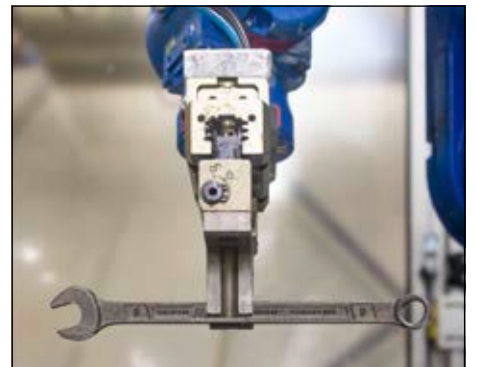

Von HAZET!





Handwerkzeuge

Schraubenschlüssel



450 N Doppel-Maulschlüssel

Made in Germany

- Schlanke Köpfe
- Schaft mit extra stabilem HAZET Doppel-T-Profil
- Maulstellung: 15°
- Oberfläche: verchromt
- DIN 3110, ISO 10102

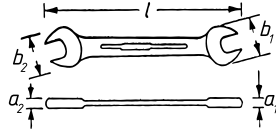

* = Außerhalb der DIN-Reihe

HAZET No.	l mm	a mm	b ₁ mm	b ₂ mm	EAN-No. 4000896+	CHF
450 N- 4x5 *	99,5	3,2	11,4	13,2	020683	10,-
450 N- 5x5.5 *	99,6	3,6	13,4	15,1	020706	11,10
450 N- 6x7	121,3	3,5	15,1	17,1	020713	10,-
450 N- 8x9	139	3,8	18,5	21	020744	10,-
450 N- 8x10	140,1	4,1	19	23,2	020737	10,70
450 N-10x11	155,7	4,6	23,2	25,2	020355	10,40
450 N-10x13	172	5,1	25,1	29,9	020362	17,-
450 N-12x13	172,7	5,1	27,1	29,1	020386	13,30
450 N-13x17	205,5	6	29,3	36	020423	17,-
450 N-14x15	187,8	5,7	30,9	32,8	020430	13,80
450 N-16x17	205,7	6	34,8	37	020454	15,30
450 N-16x18	205,7	6	34,8	38,3	020461	18,60
450 N-17x19	220,9	6,7	37,4	40,6	020478	16,50
450 N-18x19	221,2	6,7	38,6	40,6	020485	16,50
450 N-20x22 *	238,9	7	43,9	47,8	020515	20,-
450 N-21x22	238	7	44,8	46,8	020522	21,90
450 N-21x23 *	246	7,1	44,8	48,8	020539	21,90
450 N-22x24	254,6	7,1	47,8	51,9	020553	28,10
450 N-24x26 *	269,4	7,8	50,9	54,9	020560	24,40
450 N-24x27	269	7,8	50,9	57	020577	26,30
450 N-25x28 *	284,2	8,4	53,4	59	020584	28,50
450 N-27x32	303,8	9,1	58	67,3	020607	33,80
450 N-30x32	303,4	9	63,4	67,3	020614	33,80
450 N-32x36	343,2	10,1	66,9	75,2	020638	63,70
450 N-34x36	343,2	10,1	67,9	74,5	020645	63,70
450 N-36x41	396,7	10,5	74,6	81,1	020652	79,-
450 N-41x46	439,5	11,4	85,5	94,4	020669	113,-
450 N-46x50	498	12,3	94,3	102,2	020676	147,10

450 N Doppel-Maulschlüssel Satz

Made in Germany

- Oberfläche: verchromt
- DIN 3110, ISO 10102



HAZET No.	EAN-No. 4000896+	CHF
450 N • ● 6x7 • 8x9 • 10x11 • 12x13 • 14x15 • 16x17 • 18x19 • 21x22 • 24x26 • 27x32		
450 N/10	020751	164,90
450 N • ● 6x7 • 8x9 • 10x11 • 12x13 • 14x15 • 16x17 18x19 • 20x22 • 21x23 • 24x26 • 25x28 • 27x32		
450 N/12	020775	213,20

Made in Germany

- Zur Wandbefestigung geeignet
- Kunststoff-Klemmhalter
- Oberfläche: verchromt
- DIN 3110, ISO 10102



450 N Doppel-Maulschlüssel Satz

HAZET No.	L x B x H mm	EAN-No. 4000896+	CHF
450 N • ● 6x7 • 8x9 • 10x11 • 12x13 • 14x15 • 16x17 • 18x19 • 21x22			
450 N/8 RS	260x110x55	020867	139,60
• Mit Tragegriff			
450 N • ● 6x7 • 8x9 • 10x11 • 12x13 • 14x15 • 16x17 18x19 • 20x22 • 21x23 • 24x27 • 25x28 • 30x32			
450 N/12 N RS	340x165x75	020805	284,80

Made in Germany

- Safety-Insert-System, 2-Komponenten-Weichschaum-Einlage. Einlage auch passend für HAZET-Assistent

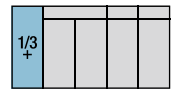
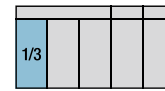

HAZET No.	L x B mm	EAN-No. 4000896+	CHF
450 N • ● 6x7 • 8x9 • 10x11 • 12x13 • 14x15 • 16x17 • 18x19 • 21x22			
163-95/8	342x172	145669	132,50
Passend für HAZET Assistent mit Schubladen-Tiefe von 398 mm: 173 · 179 · 179 N · 179 W · 179 N W · 179 BIG-1 · 179 XL · 179 N XL · 179 XXL · 179 N XXL · 179 A XXL · 179 T XXL · 180			
450 N • ● 6x7 • 8x9 • 10x11 • 12x13 • 14x15 • 16x18 17x19 • 20x22 • 21x23 • 24x27 • 30x32 • 34x36			
163-519/12	392x172	218684	247,80

450 NA Doppel-Maulschlüssel

Made in Germany

- Schlanke Köpfe
- Schaft mit extra stabilem HAZET Doppel-T-Profil
- Maulstellung: 15°
- Amerikanische Maße
- Oberfläche: verchromt
- DIN 895

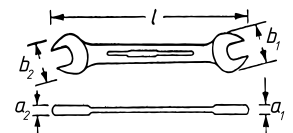

HAZET No.	l mm	a mm	b ₁ mm	b ₂ mm	EAN-No. 4000896+	CHF
450 N A-1/4 x 5/16 VKH	129,9	3	17,1	18,5	020911	13,20
450 N A-9/16 x 3/8 VKH	140,1	4,1	19	23,2	020973	15,50
450 N A-3/8 x 7/16 VKH	155,7	4,6	23,2	25,2	020966	16,80
450 N A-1/2 x 9/16 VKH	172,4	5,1	30,1	31	020904	20,-
450 N A-9/16 x 5/8 VKH	189,8	5,7	32,4	35,4	021000	23,30
450 N A-19/32 x 11/16 VKH	205,7	6	34,8	38,3	020935	24,70
450 N A-5/8 x 3/4 VKH	220,9	6,7	37,4	40,6	020980	27,80
450 N A-29/32 x 7/8 VKH	238,9	7	43,9	47,8	020959	32,30
450 N A-7/8 x 15/16 VKH	254,6	7,1	47,8	51,9	020997	37,90
450 N A-19/16 x 1 VKH	269,4	7,8	50,9	54,9	020928	40,10
450 N A-1 x 1 1/8 VKH	284,2	8,4	53,4	59	020942	41,60
450 N A-1 1/16 x 1 1/4 VKH	303,8	9	58	67,3	020881	49,50



440 Doppel-Maulschlüssel

Made in Germany

- Geschmiedete Ausführung
- Gleiche Schlüsselweiten
- Kurze, dünne Ausführung
- Maulstellung: 15° x 75°
- Oberfläche: verchromt

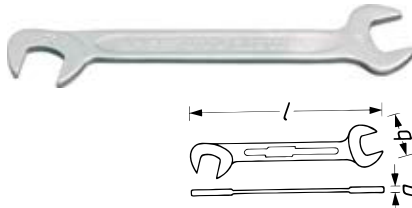

HAZET No.	l mm	a mm	b mm	EAN-No. 4000896+	CHF
440- 3.2	70	2	10,5	020119	19,10
440- 3.5	70	2	10,5	020126	19,10
440- 4	70	2	10,5	020133	19,10
440- 4.5	70	2	10,5	020140	19,10
440- 5	78	2	12,6	020157	19,10
440- 5.5	78	2	12,6	020164	19,10
440- 6	78	2	12,6	020171	19,10
440- 7	91	2	14,7	020188	19,10
440- 8	96	3	16,8	020195	19,10
440-10	105	3	21	020065	19,10
440-11	116	3	24,2	020072	19,80
440-12	116	3	24,2	020089	22,10
440-13	131	3	28,3	020096	21,-
440-14	131	3	28,3	020102	25,70

440 Doppel-Maulschlüssel Satz

Made in Germany

- Kunststoff-Tasche



440 • ●
3.2 • 3.5 • 4 • 4.5 • 5 • 5.5
6 • 7 • 8 • 10 • 11 • 12 • 13 • 14

HAZET No.	Stückzahl	EAN-No. 4000896+	CHF
440/14 P	14	178759	311,10

279 Einmaulschlüssel · verstellbar

Rollgabelschlüssel

- Mit Skala
- Maulstellung: 15°
- Oberfläche: phosphatiert, Spiegel hochglanzpoliert
- ISO 6787

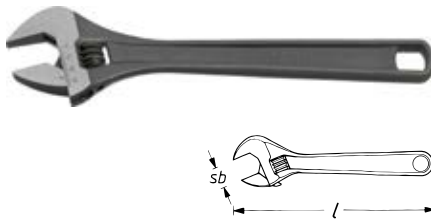

HAZET No.	l mm	sb mm	EAN-No. 4000896+	CHF
279- 4	109	13	018086	46,60
279- 6	158	18	018093	52,20
279- 8	205	23	018109	57,80
279-10	255	28	018048	76,70
279-12	308	34	018055	106,70
279-15	382	43	018062	165,10
279-18	458	53	018079	280,10

600 N Ring-Maulschlüssel

Made in Germany

- Lange schlanke Ausführung
- Schlanke Köpfe
- Schaft mit extra stabilem HAZET Doppel-T-Profil
- Ringschlüsselkopf 15° abgewinkelt
- Oberfläche: verchromt, Kopf poliert
- DIN 3113 Form A, ISO 3318, ISO 7738

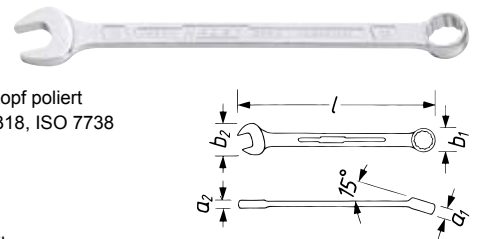

* = Außerhalb der DIN-Reihe

HAZET No.	l mm	a ₁ mm	a ₂ mm	b ₁ mm	b ₂ mm	EAN-No. 4000896+	CHF
600 N- 5.5 *	105	6	4	9,6	15,5	023288	16,20
600 N- 6	105	6	4	9,6	15,5	023295	16,-
600 N- 7	118,5	6,6	4	10,9	17,5	023301	16,-
600 N- 8	130	7	4,5	12	18,5	023318	15,90
600 N- 9	143	8	4,5	13,7	21	023325	19,40
600 N-10	154,5	8	5	15	23	023028	18,20
600 N-11	168,5	8,4	5,5	15,9	25,5	023035	21,90
600 N-12	180,5	9	5,5	17,8	27,5	023042	24,50
600 N-13	193	10	6,3	19	29	023059	22,70
600 N-14	204,5	10	6,5	20,1	31	023073	26,20
600 N-15	218	11	7	21,4	32,5	023080	29,20
600 N-16	230,5	11,4	7	23,1	35	023097	29,90
600 N-17	242,5	12,4	7,5	24,5	37	023103	28,30
600 N-18	255	13	8	26	39	023110	34,30
600 N-19	268,5	13,5	8	27,5	41	023127	31,90
600 N-20 *	279,5	13,5	8,5	29	43	023134	41,40
600 N-21	292	13,7	8,5	30	45	023141	40,40
600 N-22	304,5	14	8,5	31,5	47	023158	43,60
600 N-23 *	328	14,3	9,5	33	49	023165	51,30
600 N-24	328	14,7	9,5	34,5	51	023172	49,80
600 N-25 *	354	15	10	36	53,5	023189	58,-
600 N-26 *	354	15,5	10	37,5	55	023196	58,-
600 N-27	380	16	10,5	39	57	023202	57,20
600 N-28 *	380	16,5	11	40,5	59	023219	70,10
600 N-29 *	380	17	11,5	41,5	60	023226	70,10
600 N-30	405,5	17,5	12,2	43	63	023233	79,60
600 N-32	420	18	12	45,5	66,5	023240	80,90
600 N-34	432	19	13	48,5	67	023257	87,40
600 N-36	460	20	13	51,8	75	023264	102,40
600 N-41	500	20,6	14	58,8	85	023271	127,20

* = Außerhalb der DIN-Reihe

HAZET No.	l mm	a ₁ mm	a ₂ mm	b ₁ mm	b ₂ mm	EAN-No. 4000896+	CHF
• Ringschlüsselkopf 10° gekröpft							
• DIN 3113 Form B, ISO 3318, ISO 7738							
600 N-46	520	24	15	69	95	048564	305,-
600 N-50	560	26	16,5	75	103	048571	369,80
600 N-55	610	28	18	84,5	113	048588	508,60
600 N-60	660	31	20	90	123	048595	691,90
600 N-65 *	710	33	22	98	133	048601	844,-
600 N-70 *	760	35	24	105	143	048618	865,10
600 N-75 *	810	38	26	110	153	048625	969,70
600 N-80 *	860	41	28	119	163	048632	1211,-





600 N Ring-Maulschlüssel Satz

Made in Germany

- Oberfläche: verchromt, Kopf poliert
- DIN 3113 Form A, ISO 3318, ISO 7738



HAZET No.		EAN-No. 4000896+	CHF
600 N •	10 • 11 • 12 • 13 • 14 • 15 • 16 • 17 • 18 • 19 • 21 • 22		
600 N/12 N	12	023332	348,-
600 N •	7 • 8 • 9 • 10 • 11 • 12 • 13 • 14 • 15 • 16 • 17 • 18 • 19 • 21 • 22 • 24 • 27		
600 N/17 N	17	023349	505,10
600 N •	6 • 7 • 8 • 9 • 10 • 11 • 12 • 13 • 14 • 15 • 16		
	17 • 18 • 19 • 21 • 22 • 24 • 27 • 30 • 32 • 34		
600 N/21	21	023356	767,20
600 N •	5.5 • 6 • 7 • 8 • 9 • 10 • 11 • 12 • 13 • 14 • 15 • 16 • 17 • 18 • 19		
	20 • 21 • 22 • 23 • 24 • 25 • 26 • 27 • 28 • 29 • 30 • 32 • 34 • 36 • 41		
600 N/30	30	023363	1361,-

600 N Werkzeug Satz in Safety-Insert-System

Made in Germany

- Safety-Insert-System, 2-Komponenten-Weichschaum-Einlage. Einlage auch passend für HAZET-Assistent



2/3			
-----	--	--	--

HAZET No.	L x B mm		EAN-No. 4000896+	CHF
600 N •	6 • 7 • 8 • 9 • 10 • 11 • 12 • 13 • 14 • 15 • 16 • 17 • 18 • 19 • 21 • 22 • 24			
163-98/17	344x342	17	145690	518,50

Made in Germany

- Safety-Insert-System, 2-Komponenten-Weichschaum-Einlage. Einlage auch passend für HAZET-Assistent



1/3			
-----	--	--	--

HAZET No.	L x B mm		EAN-No. 4000896+	CHF
600 N •	10 • 11 • 13 • 14 • 15 • 17 • 19 • 22			
163-292/8	342x172	8	186372	215,10

600 NA Ring-Maulschlüssel

Made in Germany

- Lange schlanke Ausführung
- Schlanke Köpfe
- Schaft mit extra stabilem HAZET Doppel-T-Profil
- Ringschlüsselkopf 15° abgewinkelt
- Amerikanische Maße
- Oberfläche: verchromt

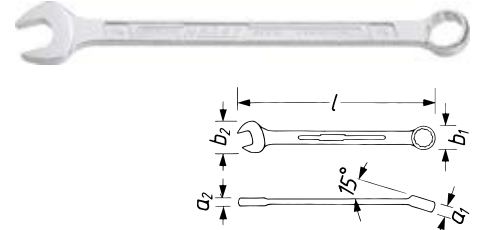

HAZET No.	l mm	a ₁ mm	a ₂ mm	b ₁ mm	b ₂ mm	EAN-No. 4000896+	CHF
600 N A-1/4	105	6	4	9,6	15,1	023493	16,50
600 N A-3/16	130	7	4,5	12	18,3	023554	16,80
600 N A-3/8	154,5	8	5	15	23,1	023547	20,60
600 N A-7/16	168,5	8,4	5,5	15,9	25,3	023578	21,90
600 N A-1/2	193	10	6,3	19	29,1	023486	26,30
600 N A-9/16	204,5	10	6,5	20	30,9	023592	26,60
600 N A-5/8	230	11,4	7	23,1	34,7	023561	29,90
600 N A-11/16	242,5	12,4	7,5	25	36,6	023509	34,40
600 N A-3/4	268	13,5	8	27,5	40,6	023530	36,20
600 N A-13/16	292	13,7	8,5	30	44,6	023516	41,-
600 N A-7/8	304	14	8,5	31,5	46,8	023585	43,60
600 N A-15/16	328	14,7	9,5	34,5	50,7	023523	50,30
600 N A-1	354	15,5	10	37,5	54,7	023400	56,90
600 N A-1 1/8	380	17	11,5	41,5	59,7	023448	68,20
600 N A-1 1/4	420	18	12	45,2	66,4	023431	81,70
600 N A-1 5/16	432	19	13	48,5	66,7	023462	84,10
600 N A-1 1/2	486	20,5	13,7	54,7	77,1	023424	103,80

600 NA Ring-Maulschlüssel Satz

Made in Germany

- Lange schlanke Ausführung
- Schlanke Köpfe
- Schaft mit extra stabilem HAZET Doppel-T-Profil
- Ringschlüsselkopf 15° abgewinkelt
- Amerikanische Maße
- Oberfläche: verchromt



HAZET No.		EAN-No. 4000896+	CHF
600 NA •	1/4 • 5/16 • 3/8 • 7/16 • 1/2 • 9/16 • 5/8 • 3/4 • 7/8 • 1		
600 N A/10	10	023608	292,60
600 NA •	1/4 • 5/16 • 3/8 • 7/16 • 1/2 • 9/16 • 5/8 • 3/4 • 7/8 • 1 • 1 1/8 • 1 1/4		
600 N A/12-1	12	023615	444,40





600 LG Ring-Maulschlüssel · extra lang

Made in Germany

• Belastbarkeit mindestens doppelt so hoch wie DIN

- **Mindestens 25% länger** als vergleichbarer Standardschlüssel – für größere Kraftübertragung
- Bessere Zugänglichkeit bei tiefliegenden Verschraubungen
- Schaft mit extra stabilem Doppel T-Profil schlanke Bauform
- Oberfläche: verchromt

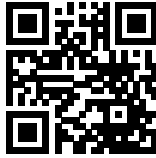

YouTube Clip

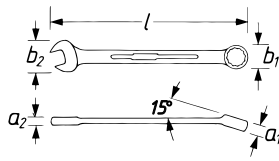
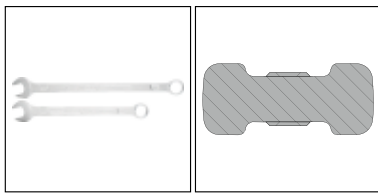

HAZET No.	l mm	a ₁ mm	a ₂ mm	b ₁ mm	b ₂ mm	EAN-No. 4000896+	CHF
600 Lg-10	210	8,5	5,5	16,5	23,1	197644	22,10
600 Lg-11	220	9	5,5	18	25,1	199518	24,30
600 Lg-12	230	9,5	6	19,5	27	199501	25,-
600 Lg-13	245	10	6	20,8	29,1	198238	27,-
600 Lg-14	255	11	6,5	22,5	30,9	197651	28,20
600 Lg-15	270	11,6	7	23,8	32,6	209958	31,70
600 Lg-16	290	12	7	25,2	34,7	209200	37,10
600 Lg-17	305	12,5	7,5	26,5	36,6	197668	41,60
600 Lg-18	320	13,8	8	28	38,6	209194	42,90
600 Lg-19	335	15	8,5	29,5	40,6	198245	44,90
600 Lg-21	365	15,8	8,5	32	44,6	209965	47,60
600 Lg-22	380	16	9	33,7	46,8	199525	50,60
600 Lg-24	430	18	10	36,5	50,7	198252	60,60
600 Lg-27	480	20	11	40,5	56,6	198269	70,50
600 Lg-30	510	21	12	45,1	63,1	199723	87,10
600 Lg-32	530	21,5	12	47,6	66,4	197675	98,40
600 Lg-36	580	24	13	53	74,6	205745	115,-
600 Lg-41	600	26	14	60,4	84,9	205738	145,-

Made in Germany

• Belastbarkeit mindestens doppelt so hoch wie DIN

- **Mindestens 25% länger** als vergleichbarer Standardschlüssel – für größere Kraftübertragung
- Bessere Zugänglichkeit bei tiefliegenden Verschraubungen
- Schaft mit extra stabilem Doppel T-Profil schlanke Bauform
- Oberfläche: verchromt

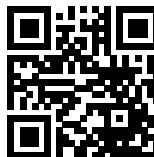
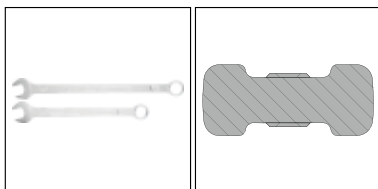

YouTube Clip

600 LG Ring-Maulschlüssel · extra lang

HAZET No.		EAN-No. 4000896+	CHF
600 LG • 8	10 • 13 • 14 • 17 • 19 • 24 • 27 • 32	199938	384,-
600 LG • 10	10 • 11 • 12 • 13 • 14 • 15 • 16 • 17 • 18 • 19	218424	313,40
600 LG • 12	10 • 11 • 12 • 13 • 14 • 17 • 19 • 22 • 24 • 27 • 30 • 32	202492	527,10
600 LG • 13	10 • 11 • 12 • 13 • 14 • 15 • 16 • 17 • 18 • 19 • 21 • 22 • 24	218417	454,60

603 Ring-Maulschlüssel

Made in Germany

- Ringschlüsselkopf 10° gekröpft
- Maulstellung: 15°
- Oberfläche: verchromt
- DIN 3113 Form B, ISO 3318, ISO 7738

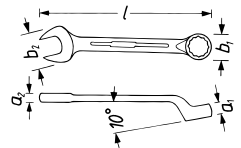

- + = Ringschlüsselkopf mit 6kant
- * = 603-5,5 außerhalb der DIN-Reihe

HAZET No.	l mm	a ₁ mm	a ₂ mm	b ₁ mm	b ₂ mm	EAN-No. 4000896+	CHF
603- 5.5 +*	90	4,7	3,7	9,8	14,1	023929	17,50
603- 6 +	100	5,1	4	10,5	14,9	023950	17,50
603- 7 +	110	5,5	4,3	12,2	16,8	023981	17,50
603- 8 +	120	5,9	4,5	13,1	18,3	024018	16,70
603- 9 +	130	6,3	4,5	14,6	21	024025	17,50
603-10	137	6,7	5	15,6	23	023691	16,70
603-11	145	7,1	5,2	17,1	25	023714	18,80
603-12	152	7,6	5,4	18,4	26,8	023721	20,-
603-13	160	8	5,6	19,9	28,8	023738	20,40
603-14	170	8,5	5,8	21,4	30,7	023752	21,70
603-15	180	9	6	22,5	32,6	023769	22,50
603-16	190	9,5	6,2	24	34,6	023776	22,80
603-17	200	10	6,4	25,5	36,5	023783	24,80
603-18	210	10,5	6,7	26,9	38,6	023790	31,70
603-19	220	11	7	28,4	40,6	023806	30,20
603-21	240	12	7,6	30,7	44,8	023820	34,60
603-22	250	12,5	7,9	32,2	46,8	023837	39,90
603-24	270	13,5	8,5	35,1	51	023844	43,20
603-27	305	15	9,3	38,5	57,3	023868	52,50
603-30	340	16	10	42,7	63,4	050260	65,40
603-32	360	17	10,5	45,5	67,2	023882	65,40

603 Ring-Maulschlüssel Satz

Made in Germany

- Oberfläche: verchromt
- DIN 3113 Form B, ISO 3318, ISO 7738



HAZET No.		EAN-No. 4000896+	CHF
603 • 17	7 • 8 • 9 • 10 • 11 • 12 • 13 • 14 • 15 • 16 • 17 • 18 • 19 • 21 • 22 • 24 • 27	024063	447,50



603 Ring-Maulschlüssel Satz

Made in Germany

- Oberfläche: verchromt
- DIN 3113 Form B, ISO 3318, ISO 7738

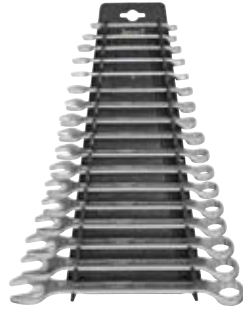

HAZET No.



EAN-No. 4000896+

CHF

- Im Halter zur Wandbefestigung

603 • ●
6 • 7 • 8 • 9 • 10 • 11 • 12 • 13 • 14 • 15 • 16 • 17 • 18 • 19 • 21 • 22 • 24

603/17 H 17 024049 443,60

Made in Germany

- Safety-Insert-System, 2-Komponenten-Weichschaum-Einlage. Einlage auch passend für HAZET-Assistent



2/3			
-----	--	--	--

HAZET No.

L x B mm



EAN-No. 4000896+

CHF

603 • ●
6 • 7 • 8 • 9 • 10 • 11 • 12 • 13 • 14 • 15 • 16 • 17 • 18 • 19 • 21 • 22 • 24 • 27

163-99/18 344x342 18 145706 508,80

606 Knarren Ring-Maulschlüssel

- Betätigung schwer zugänglicher Schraubverbindungen auf engstem Raum, ohne Umsetzen des Schlüssels durch die Knarrenfunktion



- Lange schlanke Ausführung
- Schaft mit extra stabilem HAZET Doppel-T-Profil
- Ringschlüssel mit umschaltbarer Knarrenfunktion
- Feinverzahnt, 72 Zähne, Drehwinkel 5°
s 8 und 9 mm: 60 Zähne, Drehwinkel 6°
- Ringseite 13° abgewinkelt
- Maulstellung: 15°
- Oberfläche: verchromt

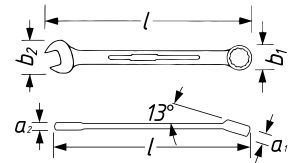
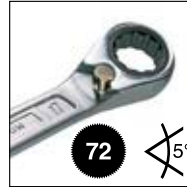

HAZET No.	l mm	a ₁ mm	a ₂ mm	b ₁ mm	b ₂ mm	EAN-No. 4000896+	CHF
606- 8	129,9	6,8	4,9	16,8	16,7	100941	40,50
606- 9	143	7,2	5,2	18,5	18,8	100958	40,50
606-10	154,5	7,6	5,6	20,1	20,9	100965	41,80
606-11	168,6	8	6	21,7	23	100972	43,70
606-12	180,3	8,5	6,4	22,9	25,9	100989	46,-
606-13	193,2	8,9	6,7	24,9	27,2	100996	49,-
606-14	204,6	9,3	7,1	27,2	29,3	101009	50,90
606-15	218	9,7	7,4	28,6	31,3	101016	53,10
606-16	230,2	10,2	7,7	30,1	33,4	101023	55,30
606-17	242,2	10,6	8,1	32	35,5	101030	57,50
606-18	255	11	8,5	32,9	37,6	101047	61,40
606-19	268,3	11,5	9,1	34,1	39,7	101054	61,40
606-21	291,5	13,3	12	44,3	48,3	151233	90,30
606-22	291,5	13,3	12	44,3	48,3	151028	90,30
606-24	333,1	14,8	12,5	51,2	53,5	151011	113,90
606-27	359,2	15,8	14,7	54,9	60,2	151004	153,-
606-30	402,5	17,3	15,2	60,8	67	150991	181,-
606-32	425,8	17,8	15,7	64,2	71	150984	207,80

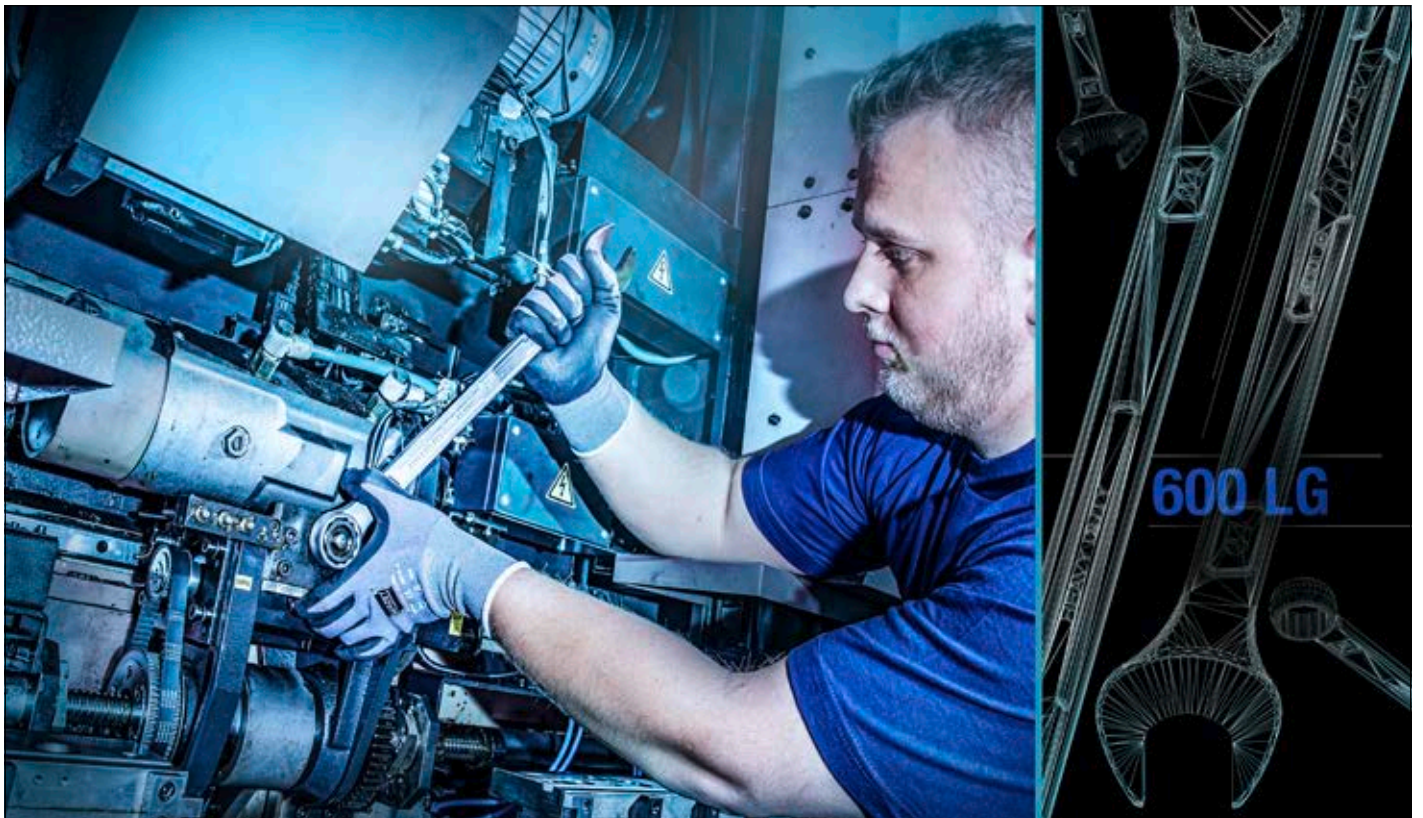



606 Knarren Ring-Maulschlüssel Satz

• Oberfläche: verchromt



HAZET No.		EAN-No. 4000896+	CHF
606 •			
21 • 22 • 24 • 27 • 30 • 32			
606/6-1	6	175178	858,-

606 N Knarren Ring-Maulschlüssel Satz

- Kunststoff-Kasten 165-L (1/3)
- Safety-Insert-System, 2-Komponenten-Weichschaum-Einlage. Einlage auch passend für HAZET-Assistent
- Oberfläche: verchromt



1/3			
-----	--	--	--

HAZET No.	L x B x H mm		EAN-No. 4000896+	CHF
606 N •				
8 • 9 • 10 • 11 • 12 • 13 • 14 • 15 • 16 • 17 • 18 • 19				
606 N/12	355x235x65	12	197378	532,40
606 N •				
8 • 10 • 12 • 13 • 17 • 19				
606 N/6	355x235x65	6	196937	324,20

606 Knarren Ring-Maulschlüssel Satz

- Safety-Insert-System, 2-Komponenten-Weichschaum-Einlage. Einlage auch passend für HAZET-Assistent



606 Knarren Ring-Maulschlüssel Satz



1/3	1/3 +	3/3
163-97/6	163-515/16	163-366/18

HAZET No.	L x B mm		EAN-No. 4000896+	CHF
606 •				
8 • 10 • 12 • 13 • 17 • 19				
163-97/6	342x172	6	145683	259,40
Passend für HAZET <i>Assistent</i> mit Schubladen-Tiefe von 398 mm: 173 · 179 · 179 N · 179 W · 179 N W · 179 BIG-1 · 179 XL · 179 N XL · 179 XXL · 179 N XXL · 179 A XXL · 179 T XXL · 180				
606 •				
8 • 9 • 10 • 11 • 12 • 13 • 14 • 15 • 16 • 17 • 18 • 19 • 606/4 SPC				
163-515/16	392x172	16	218721	566,50
606 •				
8 • 9 • 10 • 11 • 12 • 13 • 14 • 15 • 16 • 17 • 18 • 19 • 21 • 22 • 24 • 27 • 30 • 32				
163-366/18	519x342	18	196920	1135,-

610 N Doppel-Ringschlüssel

Made in Germany



- Ergonomisch geformt, Köpfe versetzt
- Schaft mit extra stabilem HAZET Doppel-T-Profil
- Oberfläche: verchromt, Kopf poliert
- DIN 837 Form B, ISO 10103

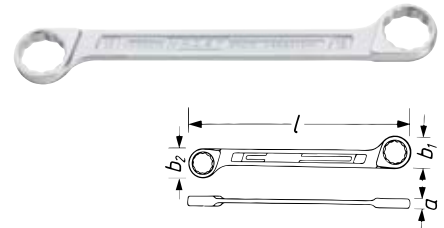

* = Außerhalb der DIN-Reihe

HAZET No.	l mm	a mm	b ₁ mm	b ₂ mm	EAN-No. 4000896+	CHF
610 N- 6x7	97,9	4,5	9,6	11	024940	20,30
610 N- 8x9	113,3	5,2	12,3	13,6	024957	20,60
610 N-10x11	125,3	6	14,9	16,2	024735	22,20
610 N-12x13	139	6,2	17,8	18,9	024742	22,90
610 N-14x15	154,5	7	20,2	21,5	024780	26,50
610 N-16x17	170	7,5	22,7	24,1	024797	30,40
610 N-18x19	188,6	8,5	26	27	024827	34,70
610 N-20x22 *	208,8	9	28,4	30,4	024834	41,-
610 N-21x22 *	232,3	10	29,8	32,2	024841	44,20
610 N-21x23 *	232,3	10	29,8	32,7	024858	44,20
610 N-24x26 *	254	11	34,1	37	024872	48,90
610 N-25x28 *	280,1	11,5	35,5	39,8	024896	57,70
610 N-27x32	308,7	13	38,9	45,4	024902	63,70
610 N-30x32	324,1	13	42,7	45,4	024919	63,70
610 N-30x34	326,7	14	42,7	48	024926	72,-

Made in Germany



- Safety-Insert-System, 2-Komponenten-Weichschaum-Einlage. Einlage auch passend für HAZET-Assistent

1/3 +			
-------	--	--	--



HAZET No.	L x B mm		EAN-No. 4000896+	CHF
610 N •				
6x7 • 8x9 • 10x11 • 12x13 • 14x15 • 16x17 • 18x19 • 20x22 21x22 • 21x23 • 24x26 • 25x28 • 27x32 • 30x32 • 30x34				
163-520/15	392x172	15	218677	574,20



610 N Doppel-Ringschlüssel Satz

Made in Germany

- Oberfläche: verchromt, Kopf poliert
- DIN 837 Form B, ISO 10103



HAZET No.		EAN-No. 4000896+	CHF
610 N • ●	6x7 • 8x9 • 10x11 • 12x13 • 14x15 • 16x17 • 18x19 • 21x22		
610 N/8	8	024995	220,30

Made in Germany

- Zur Wandbefestigung geeignet
- Kunststoff-Klemmhalter
- Oberfläche: verchromt, Kopf poliert
- DIN 837 Form B, ISO 10103



HAZET No.	L x B x H mm		EAN-No. 4000896+	CHF
610 N • ●	6x7 • 8x9 • 10x11 • 12x13 • 14x15 • 16x17 • 18x19 • 21x22			
610 N/8 RS	260x110x55	8	025008	252,50
• Mit Tragegriff				
610 N • ●	6x7 • 8x9 • 10x11 • 12x13 • 14x15 • 16x17 • 18x19 • 20x22 • 21x23 • 24x26 • 25x28 • 27x32			
610 N/12 RS	340x165x75	12	024988	499,50

630 Doppel-Ringschlüssel

Made in Germany

- Tief gekröpft
- Köpfe dünnwandig
- Oberfläche: verchromt, Kopf poliert
- DIN 838, ISO 10104

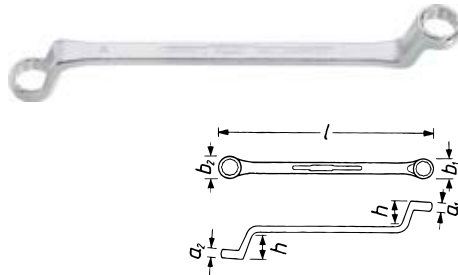

+ = Matt verchromt
* = Außerhalb der DIN-Reihe

HAZET No.	l mm	h mm	a ₁ mm	a ₂ mm	b ₁ mm	b ₂ mm	EAN-No. 4000896+	CHF
630- 6x7	165	18	6	6,5	10,5	12,2	026555	20,60
630- 8x9	180	20,5	7	7,5	13,1	14,6	026579	21,70
630-10x11	200	23,5	8	9	15,6	17,1	026227	22,50
630-12x13	220	25	9	9,5	18,4	19,9	026241	27,-
630-14x15	240	27	10	10,5	21,4	22,5	026296	27,30
630-16x17	255	29	11	11,3	24	25,5	026302	30,40

630 Doppel-Ringschlüssel

HAZET No.	l mm	h mm	a ₁ mm	a ₂ mm	b ₁ mm	b ₂ mm	EAN-No. 4000896+	CHF
630-17x19	265	29	11,3	11,9	25,5	28,4	026326	32,30
630-18x19	265	31	11,6	11,9	26,9	28,4	026333	32,80
630-20x22 *	295	32,5	12,2	12,9	29,3	32,2	026364	38,30
630-21x22	295	32,5	12,9	12,9	30,7	32,2	026371	42,10
630-21x23 *	315	34	12,5	13,2	30,7	33,6	026388	42,10
630-24x26 *	330	34	13,5	14,1	35,1	37,1	026401	50,-
630-24x27	340	35	13,5	14,4	35,1	38,5	026418	54,60
630-25x28 *	350	35	13,8	14,7	36,5	39,9	026432	54,60
630-27x32	365	36,5	14,4	16	38,5	45,5	026463	59,10
630-30x32	365	36,5	15,4	16	42,7	45,5	026470	61,60
630-36x41 +	440	40	17,2	18,8	51,3	58,2	026517	94,30

630 Doppel-Ringschlüssel Satz

Made in Germany

- Safety-Insert-System, 2-Komponenten-Weichschaum-Einlage. Einlage auch passend für HAZET-Assistent



1/3 +			
-------	--	--	--

HAZET No.	L x B mm		EAN-No. 4000896+	CHF
Passend für HAZET Assistent mit Schubladen-Tiefe von 398 mm: 173 · 179 · 179 N · 179 W · 179 N W · 179 BIG-1 · 179 XL · 179 N XL · 179 XXL · 179 N XXL · 179 A XXL · 179 T XXL · 180				
630 • ●	6x7 • 8x9 • 10x11 • 12x13 • 14x15 • 16x17 • 18x19 • 20x22 • 21x23			
163-518/9	392x172	9	218707	267,-

Made in Germany

- Oberfläche: verchromt, Kopf poliert
- DIN 838, ISO 10104



HAZET No.		EAN-No. 4000896+	CHF
630 • ●	6x7 • 8x9 • 10x11 • 12x13 • 14x15 • 16x17 • 18x19 • 21x22		
630/8	8	026654	222,40
630 • ●	6x7 • 8x9 • 10x11 • 12x13 • 14x15 • 16x17 • 18x19 • 20x22 • 21x23 • 24x26 • 25x28 • 27x32		
630/12	12	026593	423,40



630 A Doppel-Ringschlüssel

Made in Germany

- Tief gekröpft
- Köpfe dünnwandig
- Amerikanische Maße
- Oberfläche: verchromt, Kopf poliert
- ISO 1085

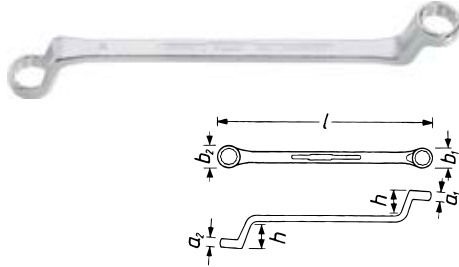

HAZET No.	l mm	h mm	a ₁ mm	a ₂ mm	b ₁ mm	b ₂ mm	EAN-No. 4000896+	CHF
630 A-1/4x5/16	170	19,5	6,6	7	12,2	13,1	026722	21,70
630 A-3/8x7/16	200	23,5	8	9	15,6	17,1	026807	23,20
630 A-1/2x9/16	230	26	9,5	10,5	19,9	22,5	026715	27,-
630 A-19/32x11/16	255	29	10,8	11,5	22,7	26,5	026753	31,60
630 A-5/8x3/4	265	29	11	11,9	24	28,4	026821	31,70
630 A-3/4x7/8	295	32,5	11,9	12,9	28,4	32,2	026791	40,70
630 A-29/32x13/16	295	32,5	12,2	12,5	29,3	30,2	026777	40,70
630 A-15/16x1	330	34	13,5	14,1	35,1	37,1	026746	50,30
630 A-1x1.1/8	350	36,5	14,1	15,6	36,3	42,1	026760	54,40
630 A-1.1/16x1.1/4	365	36,5	14,8	16,4	39,4	46,5	026692	64,90

612 Doppel-Ringschlüssel · offen

Made in Germany

- Für Rohrverschraubungen, Überwurfmutter und -schrauben
 - Köpfe um 15° abgewinkelt
 - Maulöffnung 15° geschlitzt
 - Schaft mit extra stabilem HAZET Doppel-T-Profil
- Hinweis: Für Arbeiten an Bremsleitungen siehe HAZET 612 N
- Oberfläche: verchromt
 - DIN 3118

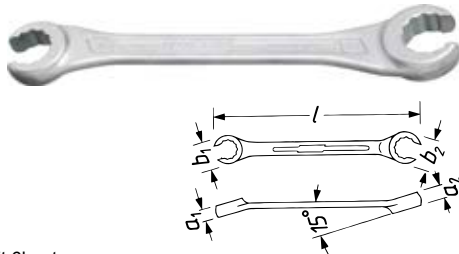

+ = 612-8x10 bis 12x14 mit 6kant
 * = 612-13x15 und 16x18 außerhalb der DIN-Reihe

HAZET No.	l mm	a ₁ mm	a ₂ mm	b ₁ mm	b ₂ mm	EAN-No. 4000896+	CHF
612- 8x10 +	140	7	8	18	20	025206	36,30
612-10x11 +	147	8	8,7	20	22	025091	36,30
612-11x13 +	160	8,7	9,8	22	26	025107	39,70
612-12x14 +	168	9,2	10,3	24	28	025114	39,70
612-13x15 *	182	9,8	10,9	26	29	025121	39,70
612-16x18 *	208	12	13,2	30	32	025145	50,10
612-17x19	208	12	13,2	30	32	025152	50,70
612-19x22	222	13,8	15,8	34,5	40,5	025169	59,50
612-24x27	260	16,2	18	42	46	025183	86,-
612-30x32	300	21	23	50	52	025190	110,90



612 N Doppel-Ringschlüssel · offen

Made in Germany

- Für Leitungs-Verschraubungen
- Verstärkte Ausführung
- Gekröpft (15° und 40°)
- Mit Sechskant
- Gerader Schlitz
- Oberfläche: verchromt

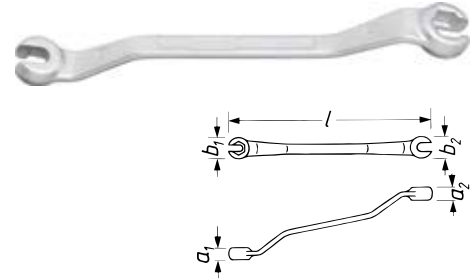

HAZET No.	l mm	a ₁ mm	a ₂ mm	b ₁ mm	b ₂ mm	EAN-No. 4000896+	CHF
612 N-10x11	172	11	11	20	21,5	025428	46,20
612 N-11x13	185,5	11,5	11,5	21,5	24,5	025435	46,20
612 N-12x14	198,5	11,5	11,5	23,2	26	025442	46,20

612 N Bremsleitungs-Schlüssel · offen

Made in Germany

- Verstärkte Ausführung
- Gerade Form für die Betätigung der Bremsleitungs- / Bremsschlauch-Verschraubung an der Vorderachse
- Abgewinkelte Form ermöglicht eine sichere Betätigung der Bremsleitungs-Verschraubung am Radbremszylinder vorbei an der umlaufenden Kante der Ankerplatte
- Kein Abrutschen
- Gerader Schlitz / mit Sechskant
- Oberfläche: verchromt

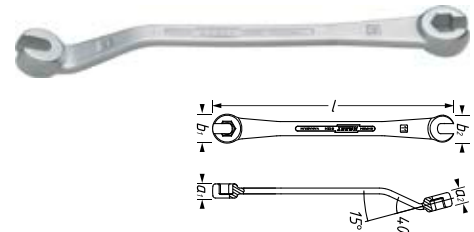

HAZET No.	l mm	a ₁ mm	a ₂ mm	b ₁ mm	b ₂ mm	EAN-No. 4000896+	CHF
612 N-11	177,7	11	11	20	21,5	129133	46,20

609 Doppel-Ringschlüssel TORX®

Made in Germany

- Gerade Ausführung
- Oberfläche: verchromt, Kopf poliert

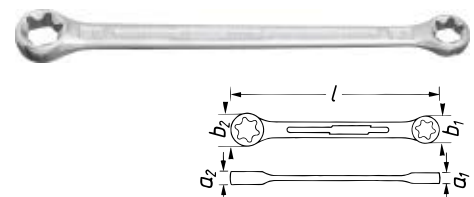

HAZET No.	l mm	a ₁ mm	a ₂ mm	b ₁ mm	b ₂ mm	Head mm	EAN-No. 4000896+	CHF
609-E 6xE 8	113	4,8	5,8	10	12	5,74x7,52	024711	23,10
609-E 10xE 12	140	6,8	8	13	15	9,42x11,17	024650	29,50
609-E 14xE 18	180	7,9	9,5	17	21	12,90x16,70	024674	39,10
609-E 20xE 24	224	11	13	24	28	18,49x22,16	024698	50,-



Steckschlüssel-Programm



6.3 1/4"	Steckschlüssel Sätze	129 – 132
	Betätigungswerkzeuge	132 – 134
	Steckschlüssel- / Schraubendreher-Steckschlüssel Einsätze	134 – 136
	Verbindungsteile	136 – 137
10 3/8"	Steckschlüssel Sätze	137 – 139
	Betätigungswerkzeuge	140 – 141
	Steckschlüsseleinsätze	141 – 144
	Schraubendreher-Steckschlüsseleinsätze	145 – 146
	Verbindungsteile	146 – 147
	Schlag-, Maschinenschrauber-Programm	147
12.5 1/2"	Steckschlüssel Sätze	148 – 149
	Betätigungswerkzeuge	150 – 152
	Steckschlüsseleinsätze	152 – 154
	Schraubendreher-Steckschlüsseleinsätze	155 – 159
	Verbindungsteile	159 – 160
	Schlag-, Maschinenschrauber-Steckschlüssel Sätze	160
	Schlag-, Maschinenschrauber-Steckschlüssel	160 – 165
	Schlag-, Maschinenschrauber-Schraubendreher Steckschlüssel	165 – 167
	Schlag-, Maschinenschrauber-Verbindungsteile	167
20 3/4"	Steckschlüssel Sätze	168
	Betätigungswerkzeuge	169
	Steckschlüssel- / Schraubendreher-Steckschlüsseleinsätze	169 – 170
	Verbindungsteile	170
	Schlag-, Maschinenschrauber-Programm	171 – 172
25 1"	Steckschlüssel Sätze	173
	Betätigungswerkzeuge	173 – 174
	Steckschlüsseleinsätze	174
	Verbindungsteile	174
	Schlag-, Maschinenschrauber-Programm	174 – 175
TORX Werkzeuge		176 – 177



HiPer

HIGH PERFORMANCE

THE ORIGINAL

MADE IN GERMANY

Statisch UND Dynamisch – Doppelte Präzision in Perfektion!

Feinzahn-Umschaltknarren

- Entwickelt und produziert „Made in Germany“
- Hohe Dauerlast für Langlebigkeit
- 90 Zähne, 4° Betätigungswinkel für enge Bauräume
- Rastfunktion des Hebels bietet Schutz gegen ungewolltes Umschalten
- Extrem mehr Leistung bei gleichen Baumaßen
- Enge Fertigungstoleranzen gewährleisten Schutz vor eindringender Verschmutzung



- Stufenlos ausziehbar von 414–614 mm

1000 Nm

/ max. 614 mm

12⁵ 1/2"



reddot winner 2020

HiPer – Mit Sicherheitsverriegelung

- Lösungssichere Arretierung durch Druckknopfbetätigung
- Schnelle Freigabe des aufgesteckten Werkzeuges durch Drücken des Löseknopfes mit nur einer Hand
- Sicherer Halt der Steckschlüsseleinsätze



850 Nm

/ 275 mm

12⁵ 1/2"

340 Nm

/ 200 mm

10 3/8"

100 Nm

/ 116 mm

6.3 1/4"



- 1 Sperrstück
- 2 Knarr-Rad mit Löseknopf
- 3 Umschalthebel
- 4 Gehäuse
- 5 2-Komponenten-Griff

90
4°





1000 Nm
/ 415 mm
12⁵ 1/2"

1000 Nm
/ 275 mm
12⁵ 1/2"

400 Nm
/ 200 mm
10 3/8"

120 Nm
/ 116 mm
6.3 1/4"

120 Nm
/ 116 mm
6.3 1/4"



Leistungsvergleich Beispiel 916HP

Spitzenbelastung

DIN 3122:2017-04 (Statische Belastung)

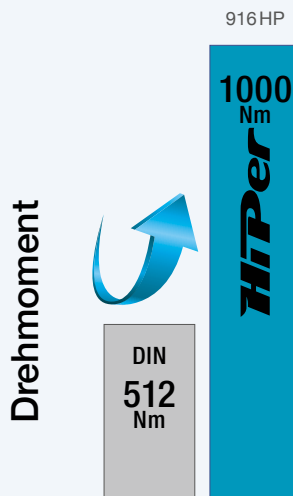

Langlebigkeit · Dauerlast

ISO 3315:2018-05 (Dynamische Belastung)





Fertigungsprozess HAZET Steckschlüsseleinsätze – Der Einsatz für den harten Einsatz

Gut gemacht von HAZET

Steckschlüsseleinsatz



①

Materialabschnitt aus Rundstahl gesägt



②

Rohling außen auf Maß geschliffen



③

Rohling metallurgisch wärmebehandelt



④

Rohling gesandstrahlt



⑤

Kaltfließgepresst, Innenprofil fertig produziert, Außenprofil angepasst



⑥

Mechanisch bearbeitet, gedreht, gebohrt, Innenrinne gefräst, gerändelt und beschriftet



⑦

Vergütet = gehärtet und angelassen



⑧

Oberfläche bearbeitet, gesandstrahlt



⑨

Außenfläche teilweise geschliffen



⑩

Vernickelt und verchromt

Schraubendreher-Steckschlüsseleinsatz



①

Materialabschnitt aus Rundstahl gesägt



②

Rohling außen auf Maß geschliffen



③

Rohling metallurgisch wärmebehandelt



④

Rohling gesandstrahlt



⑤

Kaltfließgepresst, Innenprofil fertig produziert, Außenprofil angepasst



⑥

Mechanisch bearbeitet, gedreht, gebohrt, Innenrinne gefräst, gerändelt und beschriftet



⑦

Vergütet = gehärtet und angelassen



⑧

Oberfläche bearbeitet, gesandstrahlt



⑨

Vernickelt und verchromt



⑩

Klinge eingepresst

Vorteile Kaltfließpressen

- Hohe Maßgenauigkeit
- Hohe Oberflächengüte



Fertigungsprozess einer HAZET Umschaltknarre



①

Spaltstück



②

Schmieden



③

Abgraten



④

Drehen



⑤

Bearbeiten
Vergüten



⑥

Verchromen



⑦

Montage
Knarrad



⑧

Montage
Deckelplatte



⑨

Montage
Sicherungsring



⑩

Montage
Griff



Legende:

- ① Sperrstück
- ② Federhülse
- ③ Umschalthebel
- ④ Kugel
- ⑤ Druckfeder
- ⑥ Knarr-Rad
- ⑦ Deckscheibe
- ⑧ Sicherungsring



Auf einen Blick

Die HAZET Umschaltknarren Vielfalt

		6.3 1/4"	10 3/8"	12.5 1/2"	20 3/4"	25 1"	6.3 1/4"	8 5/16"
	Feinverzahnt	863 HP 90 Zähne l 116 mm	8816 HP 90 Zähne l 200 mm	916 HP 90 Zähne l 275 mm			863 HP B 90 Zähne l 116 mm	
	Feinverzahnt, schnell lösbare Sicherheitsverbindung	863 HP S 90 Zähne l 116 mm	8816 HP S 90 Zähne l 200 mm	916 HP S 90 Zähne l 275 mm				
	Standard	863 P 20 Zähne l 115 mm	8816 P 30 Zähne l 199 mm	916 SP 32 Zähne l 275 mm	1016/2 32 Zähne l 620 mm	1116/2 32 Zähne l 824 mm		2264-1 30 Zähne l 200 mm
	Mit Gelenk		8816 G 30 Zähne l 276 mm	916 GL 32 Zähne l 511 mm				
	Kurz, mit Gelenk		8816 GK 30 Zähne l 218 mm	916 GK 32 Zähne l 270 mm				
	Kurz			916 K 32 Zähne l 199 mm				
	Vollstahl						863 M Bit 20 Zähne l 89 mm	
	Lang, feinverzahnt			916 HP L 90 Zähne l 415 mm				
	Lang, ausziehbar, feinverzahnt			916 HP Lg 90 Zähne l 414–614 mm				



Die HAZET Steckschlüsseleinsätze

Ausführung			6.3 1/4"	10 3/8"	12.5 1/2"	20 3/4"	25 1"
Steckschlüsseleinsätze für Handbetätigung							
	Sechskant-Profil		850 (A) 3 - 14 (9/16 - 9/16)	880 6 - 22	900 8 - 36	1000 19 - 60	
	Doppelsechskant-Profil			880 Z 9 - 22 (1/4 - 15/16)	900 Z 8 - 36 (9/8 - 1.1/4)	1000 Z 22 - 55 (7/8 - 2)	1100 Z 32 - 80
	Sechskant-Profil, lang		850 Lg 4 - 13	880 Lg 8 - 22	900 Lg 10 - 32		
	Doppelsechskant-Profil, lang		850 TZ 8	880 TZ 9 - 22	900 TZ 10 - 30		
	Mit Gelenk, Sechskant-Profil			880 G 10 - 19			
	Mit Gelenk, Doppelsechskant-Profil			880 G-Z 16 - 18			
	Außen TORX ® Profil		850-E E 4 - E 12	880 E E 5 - E 14	900 E E 10 - E 24		
	Außen TORX ® Profil, lang			880 Lg-E E 8 - E 14			
	Mit Gelenk, Außen TORX ® Profil		850 Lg-G E 10	880 G E 8 - E 14			
Schraubendreher-Steckschlüsseleinsätze für Handbetätigung							
	Schlitz-Profil		8503 3,5 - 10		980 13 - 19		
	Schlitz-Profil, lang			8803 5,5 - 10			
	Kreuzschlitz-Profil PH (Phillips)		8506 PH 1 - PH 4				
	Kreuzschlitz-Profil PH (Phillips), lang			8806 PH 1 - PH 4			
	Kreuzschlitz-Profil PZ (Pozidriv)		8507 PZ 1 - PZ 3				
	Innensechskant-Profil		8501 2,5 - 8	8801 3 - 10	985 5 - 22 986 4 - 22 (9/32 - 1/2) 2584	1010 14 - 22 2784	
	Innensechskant-Profil, lang			8801 3 - 12 (1/8 - 3/8)	986 (S) L 4 - 14 2584-1	2784 14	
	Innensechskant-Profil, lang, Kugelkopf		8501 KK 4	8801 KK 5 - 10	986 KK 5 - 12 2527-8		



Ausführung			6.3 1/4"	10 3/8"	12.5 1/2"	20 3/4"	25 1"
Schraubendreher-Steckschlüsseleinsätze für Handbetätigung							
	Innen TORX ® Profil		8502 T 8 – T 40	8802 T 15 – T 50	992 T 20 – T 60	1012 T 60 – T 100	
	Innen TORX ® Profil, lang				992 (S) Lg T 30 – T 70		
	Tamper TORX ® Profil				992 T 30 H – T 55 H		
	RIBE CV-Profil				991 5 – 16		
	Innenvielzahn-Profil (XZN)			8808 5 – 10	990 5 – 18		
	Innenvielzahn-Profil (XZN), lang			8808 Lg 6 – 10	990 Lg 6 – 14 2751		
Verbindungssteile für Handbetätigung							
	Adapter (Vergrößerungsstück)	6.3 1/4"		8858-2			
	Adapter (Reduzier- und Vergrößerungsstück)	10 3/8"	858-1		958-2		
	Adapter (Reduzier- und Vergrößerungsstück)	12.5 1/2"		8858-1		1058-2	
	Adapter (Reduzier- und Vergrößerungsstück)	20 3/4"			958-1		1158-2
	Adapter (Reduzierstück)	25 1"				1058-1	
	Adapter für Bits		2250-1	2250-2 2250-3	2250-4 2250-5		
	Universalgelenk		869	8820	920	1021	1121
Steckschlüsseleinsätze für Maschinenbetätigung							
	Sechskant-Profil für Maschinenbetätigung				900 S 13 – 32	1000 S 19 – 36	1100 S 24 – 60
	Sechskant-Profil, lang, für Maschinenbetätigung				900 S Lg 13 – 27	1000 S Lg 24 – 36	1100 S Lg 24 – 46
	Sechskant-Profil, lang, extra schlank für Maschinenbetätigung				901 S Lg 902 S Lg 15 – 21		
	Sechskant-Profil, extralang, für Maschinenbetätigung					1004 S 32 – 33	1104 S 32



	Ausführung		6.3 1/4"	10 3/8"	12.5 1/2"	20 3/4"	25 1"
Steckschlüsseleinsätze für Maschinenbetätigung							
	Doppelsechskant-Profil für Maschinenbetätigung				900 S Z 12 - 36 900 SZ 6-19-36 3047-36		
	Außen TORX ® Profil, für Maschinenbetätigung			880 S-E 10 - 12	900 S-E10 - 24		
	Außen TORX ® Profil, lang, für Maschinenbetätigung					2850-E 20, 24	
Schraubendreher-Steckschlüsseleinsätze für Maschinenbetätigung							
	Innensechskant-Profil, für Maschinenbetätigung				985 S 14 - 24		
	Innensechskant-Profil, lang, für Maschinenbetätigung				985 S Lg 14 - 19		
	Innenvielzahn-Profil (XZN), für Maschinenbetätigung				990 S 14 - 18		
	Innenvielzahn-Profil (XZN), lang, für Maschinenbetätigung				990 S Lg 14 - 18		
	Innen TORX ® Profil, für Maschinenbetätigung				995 S T 30 - T 60		
Verbindungsstücke für Maschinenbetätigung							
	Gelenkstück, für Maschinenbetätigung				9006 S	1006 S	1106 S
	Reduzierstück, für Maschinenbetätigung			8807 S	9007 S	1007 S-1	1107 S
	Vergrößerungsstück, für Maschinenbetätigung			8807 S-1	9007 S-1	1007 S-2	
	Adapter, für Maschinenbetätigung			8508 S-1	8808 S-1		
	Adapter, für Maschinenbetätigung		6.3 1/4"	2304 N 2238-1 8508 S-3 4			
	Adapter, für Maschinenbetätigung		10 3/8"		2311		
	Adapter, für Maschinenbetätigung					1003 S-1	



HAZET SMART CASE

**DESIGNED & PRODUCED
IN GERMANY**

kompakt · vielseitig · revolutionär

- Innovatives Konzept eines kompakten, klappbaren Werkzeugsatzes
- Leicht abwischbares Material und angenehme Haptik
- Vereint Vorzüge einer schlanken und leichten Soft-Touch Oberfläche (schwarz) mit der Robustheit von Hartschalen-Werkzeugkästen



Langlebige, robuste Klemmhalter – kein herumfliegendes, klapperndes Werkzeug

Magnetverschluss – schnell zu öffnen und verschleißfrei

Stabile, gut zugängliche Unterbringung der Werkzeuge
Maximal viele Werkzeuge auf kleinstem Raum für beste Übersicht



1/4" Steckschlüssel und Bit Satz · 50-teilig · 2200 SC-2

Bit und Winkelschraubendreher Satz · 69-teilig · 2200 SC-1

siehe Seite 200



Optimale Übersicht und einfache Entnahme des Werkzeugs – wahlweise flach aufklappbar oder – ähnlich einer Tablet-Hülle – aufstellbar



be smart – in any case



Handwerkzeuge

6.3 1/4" Steckschlüssel-Programm



6.3 1/4" Steckschlüssel-Programm

853 Steckschlüssel Satz

- Kunststoff-Kasten 165-S (1/9)
- Safety-Insert-System, 2-Komponenten-Weichschaum-Einlage. Einlage auch passend für HAZET-Assistent



1/9				
-----	--	--	--	--

850 • •
5.5 • 6 • 7 • 8 • 9
10 • 11 • 12 • 13 • 14

863 HP • •

866 U • •

867-2 • • •

867-4 • • •

2204 • •
3 • 4 • 5 • 6 • 7

2208 • •
0.6x4.5 • 1.2x6.5 • 1.2x8

2215 • •
PH 1 • PH 2 • PH 3

2216 • •
PZ 1 • PZ 2 • PZ 3

2223 • •
T 10 H • T 15 H • T 20 H
T 25 H • T 27 H • T 30 H
T 40 H

2250-1 • • •

HAZET No.	L x B x H mm		EAN-No. 4000896+	CHF
853-1	185x153x52	36	154654	361,80

854 Steckschlüssel Satz

• Made in Germany

- Schraubendreher-Steckschlüsseleinsätze CVD-TIN beschichtet
- Kunststoff-Kasten 165-S (1/9)
- Safety-Insert-System, 2-Komponenten-Weichschaum-Einlage. Einlage auch passend für HAZET-Assistent



1/9				
-----	--	--	--	--



850 • •
4 • 5 • 5.5 • 6
7 • 8 • 9 • 10
11 • 12 • 13 • 14

8501 • •
3 • 4 • 5 • 6 • 8

8503 • •
0.6x3.5 • 1x5.5 • 1.2x8

8506 • •
PH 1 • PH 2

8507 • •
PZ 1 • PZ 2

863 HP • •

865 • •

866 U • •

867-2 • • •

868 • • •

869 • • •

HAZET No.	L x B x H mm		EAN-No. 4000896+	CHF
854	185x153x52	30	038336	458,70

854 Steckschlüssel Satz

• Made in Germany

- Schraubendreher-Steckschlüsseleinsätze CVD-TIN beschichtet
- Kunststoff-Kasten 165-S (1/9)
- Safety-Insert-System, 2-Komponenten-Weichschaum-Einlage. Einlage auch passend für HAZET-Assistent



1/9				
-----	--	--	--	--



850 • •
4 • 5 • 6 • 7 • 8 • 9
10 • 11 • 12 • 13 • 14

8501 • •
3 • 4 • 5 • 6 • 8

8503 • •
0.6x3.5 • 0.8x4
1x5.5 • 1.2x8

8506 • •
PH 1 • PH 2 • PH 3 • PH 4

8507 • •
PZ 1 • PZ 2 • PZ 3

863 HP • •

865 • •

866 U • •

867-2 • • •

868 • • •

869 • • •

HAZET No.	L x B x H mm		EAN-No. 4000896+	CHF
854-1	185x153x52	33	038343	504,50

854 T Steckschlüssel Satz

• Made in Germany

- Schraubendreher-Steckschlüsseleinsätze CVD-TIN beschichtet
- Kunststoff-Kasten 165-S (1/9)
- Safety-Insert-System, 2-Komponenten-Weichschaum-Einlage. Einlage auch passend für HAZET-Assistent



1/9				
-----	--	--	--	--



850 • •
5 • 5.5 • 6 • 7
8 • 9 • 10 • 11
12 • 13 • 14

850 E • •
E 5 • E 6 • E 7 • E 8 • E 10

8501 • •
3 • 4 • 5 • 6

8502 • •
T 10 • T 15 • T 20
T 25 • T 30

8503 • •
1x5.5

8506 • •
PH 2

863 HP • •

866 U • •

867-2 • • •

868 • • •

869 • • •

871-4 • • •

HAZET No.	L x B x H mm		EAN-No. 4000896+	CHF
854 T	185x153x52	33	109579	553,70



855 Steckschlüssel Satz

Made in Germany

- Steckschlüsseinsätze in langer und kurzer Ausführung
- Schraubendreher-Steckschlüsseinsätze CVD-TIN beschichtet
- Kunststoff-Kasten 165-L (1/3)
- Safety-Insert-System, 2-Komponenten-Weichschaum-Einlage. Einlage auch passend für HAZET-Assistent



HiPer

1/3				
-----	--	--	--	--

850 • 6.3 1/4
4 • 4.5 • 5 • 6
7 • 8 • 9 • 10
11 • 12 • 13

850 LG • 6.3 1/4
5 • 6 • 7 • 8 • 9
10 • 11 • 12 • 13

850 E • 6.3 1/4
E 5 • E 6 • E 7 • E 8 • E 10

8501 • 6.3 1/4
3 • 4 • 5

8502 • 6.3 1/4
T 10 • T 15 • T 20
T 25 • T 30

8503 • 6.3 1/4
1 x 5.5

8506 • 6.3 1/4
PH 2

863 HP • 6.3 1/4

866 U • 6.3 1/4

867-2 • 6.3 1/4 • 6.3 1/4

867-4 • 6.3 1/4 • 6.3 1/4

869 • 6.3 1/4 • 6.3 1/4

HAZET No.	L x B x H mm		EAN-No. 4000896+	CHF
855-1	355x235x65	40	115983	679,80

2200 Steckschlüssel Satz

- Kunststoff-Kasten 165-S (1/9)
- Safety-Insert-System, 2-Komponenten-Weichschaum-Einlage. Einlage auch passend für HAZET-Assistent



HiPer

1/9				
-----	--	--	--	--

850 • 6.3 1/4
5 • 5.5 • 6 • 7
8 • 9 • 10 • 11
12 • 13 • 14

2204 • 6.3 1/4
2 • 2.5 • 3 • 4 • 5 • 6 • 8

2208 • 6.3 1/4
0.5 x 4 • 0.6 x 4.5
1.2 x 6.5 • 0.8 x 5.5

2215 • 6.3 1/4
PH 1 • PH 2

2216 • 6.3 1/4
PZ 1 • PZ 2

2223 • 6.3 1/4
T 10 H • T 15 H • T 20 H
T 25 H • T 30 H • T 40 H

2238-1 • 6.3 1/4 • 6.3 1/4

2239-3 • 6.3 1/4 • 6.3 1/4

863 HP B • 6.3 1/4

2304 N • 6.3 1/4 • 6.3 1/4

HAZET No.	L x B x H mm		EAN-No. 4000896+	CHF
2200/36	185x153x52	36	063734	362,90

2200 SmartCase Steckschlüssel Satz

HAZET SmartCase – be smart – In any case

- Entwickelt und produziert „Made in Germany“
- Innovatives Konzept eines kompakten, klappbaren Werkzeugsatzes
- Leicht abwischbares Material und angenehme Haptik
- Vereint Vorzüge einer schlanken und leichten Soft-Touch Oberfläche (schwarz) mit der Robustheit von Hartschalen-Werkzeugkästen
- Langlebige, robuste Klemmhalter – kein herumfliegendes, klapperndes Werkzeug
- Magnetverschluss – schnell zu öffnen und verschleißfrei
- Stabile, gut zugängliche Unterbringung der Werkzeuge
- Maximal viele Werkzeuge auf kleinstem Raum für beste Übersicht
- Optimale Übersicht und einfache Entnahme des Werkzeugs – wahlweise flach aufklappbar oder – ähnlich einer Tablet-Hülle – aufstellbar



863 HP B • 6.3 1/4

850 • 6.3 1/4
4 • 5 • 5.5 • 6
7 • 8 • 9 • 10
11 • 12 • 13 • 14

867-4 • 6.3 1/4 • 6.3 1/4

2304 N • 6.3 1/4 • 6.3 1/4

2208 • 6.3 1/4
0.5 x 4 • 0.6 x 4.5
1.2 x 6.5

2208 • 6.3 1/4
0.8 x 5.5

2215 • 6.3 1/4
PH 1 • PH 2 • PH 3

2215 • 6.3 1/4
PH 1 • PH 2

2216 • 6.3 1/4
PZ 1 • PZ 2 • PZ 3

2216 • 6.3 1/4
PZ 1 • PZ 2

2204 • 6.3 1/4
2 • 3 • 4 • 5 • 6

2204 • 6.3 1/4
3 • 4 • 5 • 6

2223 • 6.3 1/4
T 10 • T 15 • T 20 • T 25
T 27 • T 30 • T 40

2223 • 6.3 1/4
T 20 • T 25 • T 30



HAZET SMART CASE
HiPer

HAZET No.	L x B x H mm		EAN-No. 4000896+	CHF
2200SC-2	114.4x100x48.5	50	239603	233,60



Handwerkzeuge

6.3 1/4" Steckschlüssel-Programm



856 Steckschlüssel Satz

- Ergonomisches Design
- Komfortables Handling durch jederzeit griffbereite Betätigungs-Werkzeuge
- Kunststoff-Kasten (52x98x180 mm)



- | | | |
|--|---|--|
| 850 • 6.3 1/4
5.5 • 6 • 7 • 8 • 9
10 • 11 • 12 • 13 • 14 | 869 • 6.3 1/4 • 6.3 1/4 | 2216 • 6.3 1/4 • 6.3 1/4
PZ 1 • PZ 2 • PZ 3 |
| 863 P • 6.3 1/4 | 2204 • 6.3 1/4 • 6.3 1/4
3 • 4 • 5 • 6 • 7 | 2223 • 6.3 1/4 • 6.3 1/4
T 10 H • T 15 H • T 20 H
T 25 H • T 27 H • T 30 H
T 40 H |
| 866 U • 6.3 1/4 | 2208 • 6.3 1/4 • 6.3 1/4
0.6x4.5 • 1.2x6.5 • 1.2x8 | 2250-1 • 6.3 1/4 • 6.3 1/4 |
| 867-2 • 6.3 1/4 • 6.3 1/4 | 2215 • 6.3 1/4 • 6.3 1/4
PH 1 • PH 2 • PH 3 | 2304 N • 6.3 1/4 • 6.3 1/4 |
| 867-4 • 6.3 1/4 • 6.3 1/4 | | |

HAZET No.	L x B x H mm	■	EAN-No. 4000896+	CHF
856-1	180x98x52	38	164813	344,20

856 Steckschlüssel Satz

- Ergonomisches Design
- Komfortables Handling durch jederzeit griffbereite Betätigungs-Werkzeuge
- Kunststoff-Kasten (52x98x180 mm)



HiPer
HIGH PERFORMANCE
THE ORIGINAL
MADE IN GERMANY

- | | | |
|--|---|--|
| 850 • 6.3 1/4
5.5 • 6 • 7 • 8 • 9
10 • 11 • 12 • 13 • 14 | 869 • 6.3 1/4 • 6.3 1/4 | 2216 • 6.3 1/4 • 6.3 1/4
PZ 1 • PZ 2 • PZ 3 |
| 863 HP • 6.3 1/4 | 2204 • 6.3 1/4 • 6.3 1/4
3 • 4 • 5 • 6 • 7 | 2223 • 6.3 1/4 • 6.3 1/4
T 10 H • T 15 H • T 20 H
T 25 H • T 27 H • T 30 H
T 40 H |
| 866 U • 6.3 1/4 | 2208 • 6.3 1/4 • 6.3 1/4
0.6x4.5 • 1.2x6.5 • 1.2x8 | 2250-1 • 6.3 1/4 • 6.3 1/4 |
| 867-2 • 6.3 1/4 • 6.3 1/4 | 2215 • 6.3 1/4 • 6.3 1/4
PH 1 • PH 2 • PH 3 | 2304 N • 6.3 1/4 • 6.3 1/4 |
| 867-4 • 6.3 1/4 • 6.3 1/4 | | |

HAZET No.	L x B x H mm	■	EAN-No. 4000896+	CHF
856-1 HP	180x98x52	38	233380	355,-





863-Bit Bit Satz

• Mit Vollstahl-Umschaltknarre 863 MBit



863 M Bit •

2216 • •
PZ 1 • PZ 2 • PZ 3

2204 • •
3 • 4 • 5 • 6

2223 • •
T 10 • T 15 • T 20 • T 25
T 27 • T 30 • T 40

2208 • •
0.6x4.5 • 0.8x5.5 • 1x6

2223 • •
T 10 H • T 15 H • T 20 H
T 25 H • T 27 H • T 30 H
T 40 H

2215 • •
PH 1 • PH 2 • PH 3

2239-6 • •



YouTube Clip

HAZET No.	L x B x H mm		EAN-No. 4000896+	CHF
863 M Bit/33	125x87x38	33	196951	183,80

850 HL Klemmleiste

- Einfache Montage: 2 Bohrungen z.B. zur Wandbefestigung
- Auf Antriebsgröße angepasste Halteklammern
- Leer, mit 16 Halteklammern
- Bestückung mit Steckschlüsseleinsätzen 850

6.3 1/4"



HAZET No.	l mm	EAN-No. 4000896+	CHF
850 HL	430	037575	17,40

863 Umschaltknarre · feinverzahnt

Made in Germany

- Extrem mehr Leistung als bei Knarren mit vergleichbaren Abmaßen

6.3 1/4"

- Rastfunktion des Umschalthebels bietet Schutz gegen ungewolltes Umschalten
- Erhöhung der Lebensdauer durch Einsatz modernster Schmierstoffe im Knarrenmechanismus
- Enge Fertigungstoleranzen gewährleisten Schutz vor eindringender Verschmutzung
- HAZET interne Qualitätsstandards garantieren Belastbarkeit weit über Norm
- Wertig, leicht zu reinigen, korrosionsbeständig
- Integrierte Aufhängemöglichkeit im Griff
- VPA geprüftes, statisches Drehmoment nach DIN 3122: 120 Nm (DIN: 62 Nm)
- Anzahl Zähne: 90
- Betätigungswinkel: 4°
- Mit Kugelsicherung
- HAZET 2-Komponenten-Griff
- Oberfläche: verchromt
- DIN 3122, ISO 3315



YouTube Clip

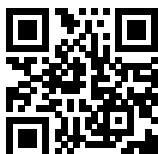

YouTube Clip

HiPer
HIGH PERFORMANCE
THE ORIGINAL
 MADE IN GERMANY

863 Umschaltknarre · feinverzahnt

6.3 1/4"



HAZET No.	l mm	EAN-No. 4000896+	CHF
863 HP	116	226917	93,50

863 Umschaltknarre

Made in Germany

- Anzahl Zähne: 20
- Betätigungswinkel: 18°
- Mit Kugelsicherung
- HAZET 2-Komponenten-Griff
- Oberfläche: verchromt, Kopf poliert
- DIN 3122, ISO 3315

6.3 1/4"



360°



HAZET No.	l mm	EAN-No. 4000896+	CHF
863 P	115	038558	84,10

863 Umschaltknarre · feinverzahnt

Made in Germany

- Extrem mehr Leistung als bei Knarren mit vergleichbaren Abmaßen

6.3 1/4"

- Rastfunktion des Umschalthebels bietet Schutz gegen ungewolltes Umschalten
- Erhöhung der Lebensdauer durch Einsatz modernster Schmierstoffe im Knarrenmechanismus
- Enge Fertigungstoleranzen gewährleisten Schutz vor eindringender Verschmutzung
- HAZET interne Qualitätsstandards garantieren Belastbarkeit weit über Norm
- Wertig, leicht zu reinigen, korrosionsbeständig
- Integrierte Aufhängemöglichkeit im Griff
- VPA geprüftes, statisches Drehmoment nach DIN 3122: 100 Nm (DIN: 62 Nm)
- Schnell lösbare Sicherheitsverriegelung
- Lösungssichere Arretierung der Steckschlüsseleinsätze
- Schnelle Freigabe des aufgesteckten Werkzeuges durch Drücken des Löseknopfes mit nur einer Hand
- Anzahl Zähne: 90
- Betätigungswinkel: 4°
- Mit Kugelsicherung
- HAZET 2-Komponenten-Griff
- Oberfläche: verchromt
- DIN 3122, ISO 3315



YouTube Clip



HiPer
HIGH PERFORMANCE
THE ORIGINAL
 MADE IN GERMANY



863 Umschaltknarre · feinverzahnt

E 6.3 1/4"



HAZET No.	l mm	EAN-No. 4000896+	CHF
863 HP S	116	237234	102,80

863-Bit Umschaltknarre · Vollstahl · für Bits

Made in Germany

E 6.3 1/4"

• 89 mm kurze Ausführung

- Robuste Ausführung in kurzer, schlanker Form
- Ergonomische Fingerstütze am Griffende
- Anzahl Zähne: 20
- Betätigungswinkel: 18°
- 15° gewinkelt – zur Reduzierung der Klemmgefahr
- Mit Federsicherung zum sicheren Halt der Bits
- Oberfläche: verchromt



YouTube Clip



HAZET No.	l mm	EAN-No. 4000896+	CHF
863 M Bit	89	196111	87,50

863-Bit Umschaltknarre für Bits · feinverzahnt

Made in Germany

E 6.3 1/4"

• Extrem mehr Leistung als bei Knarren mit vergleichbaren Abmaßen

- Rastfunktion des Umschalthebels bietet Schutz gegen ungewolltes Umschalten
- Erhöhung der Lebensdauer durch Einsatz modernster Schmierstoffe im Knarrenmechanismus
- Enge Fertigungstoleranzen gewährleisten Schutz vor eindringender Verschmutzung
- HAZET interne Qualitätsstandards garantieren Belastbarkeit weit über Norm
- Verchromte Oberfläche: Wertig, leicht zu reinigen, korrosionsbeständig
- Integrierte Aufhängemöglichkeit im Griff
- VPA geprüftes, statisches Drehmoment in Anlehnung an DIN 3122: 120 Nm (DIN: 62 Nm)
- Anzahl Zähne: 90
- Betätigungswinkel: 4°
- Mit Federsicherung zum sicheren Halt der Bits
- HAZET 2-Komponenten-Griff
- Oberfläche: verchromt



HiPer
HIGH PERFORMANCE
THE ORIGINAL
MADE IN GERMANY



HAZET No.	l mm	EAN-No. 4000896+	CHF
863 HP B	116	235346	93,50

Verschleiß? – Kein Problem!

- HAZET Werkzeuge sind in **höchster Qualität** gefertigt. Bei langer, intensiver Beanspruchung tritt auch bei hochwertigen Werkzeugen ein gewisser Verschleiß auf.
- Darum sind für viele unserer Werkzeuge Ersatzteile und Ersatzteil-Sätze erhältlich.

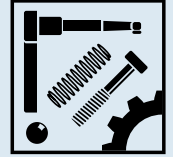

Bitte beachten Sie auch unseren Ersatzteil-Shop
www.hazet.de/ersatzteil-shop

Kostensparend – Nachhaltig – Ressourcenschonend!
Für lange Freude mit Ihren HAZET Werkzeugen

863 Ersatzteil Satz

Made in Germany



HAZET No.	EAN-No. 4000896+	CHF
Ersatzteil Satz Schalthebel bestehend aus: Schalthebel · Sperrstück · Schrauben · Kugel · Druckfeder Für Umschaltknarre HAZET 863 K · 863 G · 863 P · 863 PC · 863 Q · 863 S · 863 ST · 863 BGL · 863 BKC · 863 BK · 863 MC · 863 Mbit · 2264	144600	13,90
Ersatzteil Satz Knarr-Rad 6,3 = 1/4" ■ bestehend aus: Knarr-Rad · Sperrstück · Schalthebel · Schrauben · Kugel · Druckfeder Für Umschaltknarre HAZET 863 G · 863 P · 863 PC · 863 ST · 863 K · 863 MC	038596	32,60
Ersatzteil Satz Knarr-Rad mit Sicherheitsverriegelung 6,3 = 1/4" ■ bestehend aus: Knarr-Rad mit Sicherheitsverriegelung · Sperrstück · Schalthebel · Schrauben · Kugel · Druckfeder Für Umschaltknarre HAZET 863 Q · 863 S sowie zum Umrüsten von Umschaltknarre HAZET 863 P · 863 PC · 863 G · 863 ST · 863 K · 863 MC	048472	45,20
Ersatzteil Satz Knarr-Rad 6,3 = 1/4" ■ bestehend aus: Sperrstück · Druckfeder · Kugel · Federhülse · Umschalthebel · Deckscheibe · Sicherungsring · Knarr-Rad · Fett · Montagewerkzeug Für Umschaltknarre 863 HP	234875	51,40
Ersatzteil Satz Knarr-Rad mit Sicherheitsverriegelung 6,3 = 1/4" ■ bestehend aus: Montagewerkzeug · Deckplatte · Knarr-Rad mit Sicherheitsverriegelung · Sicherungsring · Deckscheibe · Umschalthebel · Federhülse · Kugel · Druckfeder · Sperrstück · Fett Für Umschaltknarre 863 HP S sowie zum Umrüsten der Umschaltknarre HAZET 863 HP (Reduzierung auf max. 100 Nm Spitzenbelastung)	241262	68,20
Ersatzteil Satz Bit-Knarr-Rad ○ 6,3 = 1/4" Innen-Sechskant bestehend aus: Montagewerkzeug · Deckplatte · Bit-Knarr-Rad · Sicherungsring · Deckscheibe · Umschalthebel · Federhülse · Kugel · Druckfeder · Sperrstück · Fett Für Umschaltknarre 863 HP B	241279	53,50
Ersatzteil Satz Knarr-Rad ○ 6,3 = 1/4" bestehend aus: Knarr-Rad · Sperrstück · Schalthebel · Schrauben · Kugel · Druckfeder Für Umschaltknarre HAZET 863 BGL · 863 BKC · 863 BK · 863 MBit · 2264	015917	46,30

866 U Steckgriff

Made in Germany

6.3 1/4"

- Mit Kugelsicherung
- HAZET 2-Komponenten-Griff
- Oberfläche: mattverchromt
- DIN 3122, ISO 3315



HAZET No.	l mm	EAN-No. 4000896+	CHF
866 U	134	056453	34,20



866 Steckgriff mit T-Griff

- Lange Ausführung
- Mit Kugelsicherung
- 2-Komponenten-T-Griff
- Oberfläche: mattverchromt

6.3 1/4"

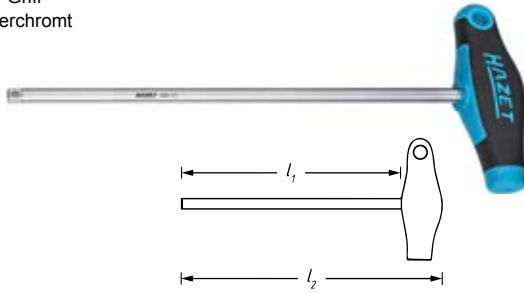

HAZET No.	l ₁ mm	l ₂ mm	EAN-No. 4000896+	CHF
866-10	262	295	241842	21,70

865 Quergriff

Made in Germany

- Mit Kugelsicherung
- Oberfläche: verchromt, poliert
- DIN 3124, ISO 3315

6.3 1/4"



HAZET No.	l mm	EAN-No. 4000896+	CHF
865	115	038718	21,50

850 Steckschlüsseleinsatz · Sechskant

Made in Germany

- Mit Rändelung
- Oberfläche: verchromt, poliert
- DIN 3124, ISO 2725-1

6.3 1/4"

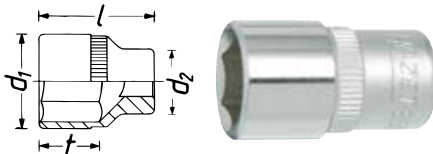

850-3 außerhalb der DIN-Reihe

HAZET No.	l mm	d ₁ mm	d ₂ mm	f mm	EAN-No. 4000896+	CHF
850- 3 *	25	6,2	11	3,2	057221	13,60
850- 4	25	6,8	11	3,7	036370	12,20
850- 4.5	25	7,4	11	4,2	036387	12,20
850- 5	25	8,1	11	4,1	036400	12,20
850- 5.5	25	8,7	11	4,6	036417	12,20
850- 6	25	9,3	11	5,1	036479	12,20
850- 7	25	10,9	11,5	5,5	036516	12,20
850- 8	25	12,1	12,5	6,5	036547	11,10
850- 9	25	13,4	12,5	7,5	036585	12,20
850-10	25	14,6	12,5	7,3	036202	10,80
850-11	25	15,5	14	8,3	036240	12,20
850-12	25	17	15	9,3	036271	13,20
850-13	25	18	15	9,3	036301	11,40
850-14	25	19,5	16	10,8	036349	13,20

850 A Steckschlüsseleinsatz · Sechskant

Made in Germany

- Amerikanische Maße
- Mit Rändelung
- Oberfläche: verchromt, poliert

6.3 1/4"

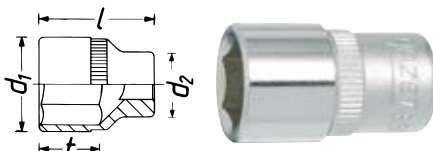

850 A Steckschlüsseleinsatz · Sechskant

6.3 1/4"

HAZET No.	l mm	d ₁ mm	d ₂ mm	f mm	EAN-No. 4000896+	CHF
850 A-3/16	25	8	11	4,2	037490	12,80
850 A-7/32	25	8,5	11	4,6	037537	12,80
850 A-1/4	25	9,5	11	5,1	037476	12,80
850 A-9/32	25	10,5	11,5	5,6	037551	12,80
850 A-5/16	25	11,5	12,5	6,3	037513	12,80
850 A-11/32	25	13	11,5	7,3	037483	12,80
850 A-3/8	25	14	12,5	7,3	037506	12,80
850 A-7/16	25	15,5	14	8,3	037520	12,80
850 A-1/2	25	18	15	9,3	037469	13,70
850 A-9/16	25	19,5	16	10,8	037544	13,70

850 LG Steckschlüsseleinsatz · Sechskant

Made in Germany

- Lange Ausführung
- Mit Rändelung
- Oberfläche: verchromt
- DIN 3124, ISO 2725-1

6.3 1/4"



HAZET No.	l mm	d ₁ mm	d ₂ mm	f mm	EAN-No. 4000896+	CHF
850 Lg- 4	50	6,9	11	4	037643	31,80
850 Lg- 5	50	8,2	11	4,2	037650	31,80
850 Lg- 5.5	50	8,8	11	5	037667	32,80
850 Lg- 6	50	9,4	11	5,5	037674	32,80
850 Lg- 7	50	11	11	6	037681	32,80
850 Lg- 8	50	12	12	8	037698	32,80
850 Lg- 9	50	13	13	8	037704	32,80
850 Lg-10	50	14,5	14,5	9,2	037599	32,90
850 Lg-11	50	15,5	15,5	10,7	037605	32,90
850 Lg-12	50	17	17	12,2	037612	33,50
850 Lg-13	50	18	18	12,2	037629	33,50

850 TZ Steckschlüsseleinsatz · Doppelsechskant

Made in Germany

- Betätigung der Verschraubung der Kettenkastenverkleidung an z.B. VW 1,2 l TSI Motoren

6.3 1/4"

- Lange Ausführung
- Mit Rändelung
- Oberfläche: verchromt
- DIN 3124, ISO 2725-1



HAZET No.	l mm	d ₁ mm	d ₂ mm	f mm	EAN-No. 4000896+	CHF
850 TZ-8	50	12,2	12,2	8	177646	32,80



960 MGT Magnet-Einsatz · für Steckschlüsseinsätze

• Universell einsetzbar in metrischen Sechskant- und Doppelsechskant Steckschlüsseinsätzen ≤ 10 bis 19 mm

- Kunststoff-Einsätze mit integriertem Magnet
- Hohe Haltekraft
- Wiederverwendbar
- **10-teiliger Satz, für metrische Steckschlüsseinsätze**
s 10 · 11 · 12 · 13 · 14 · 15 · 16 · 17 · 18 · 19 mm

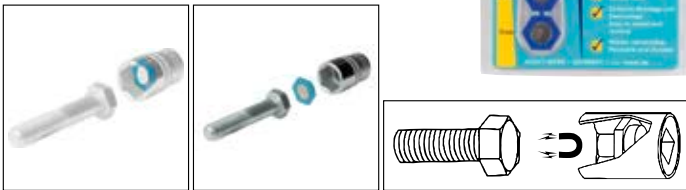

HAZET No.	EAN-No. 4000896+	CHF
960 MGT	097661	44,50

850 E Steckschlüsseinsatz TORX®

• Made in Germany

- Mit Rändelung
- Oberfläche: verchromt, poliert

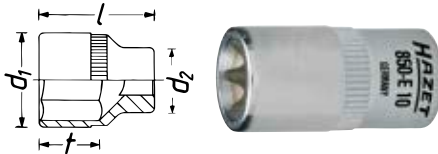

HAZET No.	s	l mm	d ₁ mm	d ₂ mm	mm	EAN-No. 4000896+	CHF
850-E 4	E4	25	5,6	11	3,86	036653	14,30
850-E 5	E5	25	6,7	11	4,75	036684	14,30
850-E 6	E6	25	8	11	5,74	036714	14,30
850-E 7	E7	25	9,6	11	6,22	036745	14,30
850-E 8	E8	25	10,5	11,5	7,52	036776	14,30
850-E 10	E10	25	13	12	9,42	036615	14,90
850-E 11	E11	25	14	12,5	10,08	036646	14,90
850-E 12	E12	25	14,9	12,5	11,17	188598	15,80

850 LG-GE Steckschlüsseinsatz TORX®

• Made in Germany

- Einsatz und Verlängerung fest verbunden
- Mit Gelenk – zum Einsatz an schwer zugänglichen Stellen und zur Umgehung von Störkanten
- Oberfläche: verchromt, poliert

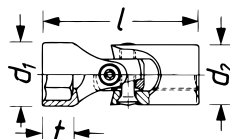

HAZET No.	s	l mm	d ₁ mm	d ₂ mm	mm	EAN-No. 4000896+	CHF
850 Lg-GE 10	E10	150	12	13,5	9,42	223572	66,40

TiN-Beschichtung

TiN

Warum TiN (Titan-Nitrid)-Beschichtung?

- Spezielles Verfahren für sehr harte TiN-Beschichtung erreicht extrem hohe Haft- und Abriebfestigkeit der Schicht
- Optimal geeignet bei Dauerbelastungen, z.B. Serienschraubungen in Industrie und Handwerk
- Stärkerer Verschleißschutz sichert Standzeitverbesserung
- Perfekte Passgenauigkeit durch optimale Schichtstärke
- Höheres Drehmoment
- Optimierter Korrosionsschutz

TiN beschichtete Schraubendreher-Steckschlüsseinsätze

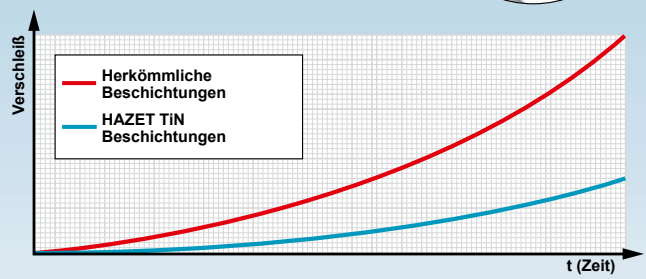
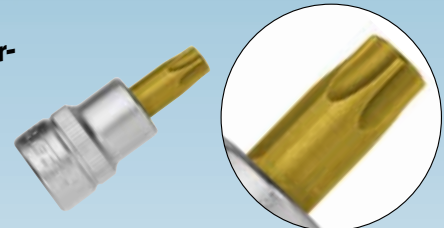

8501 Schraubendreher-Steckschlüsseinsatz

• Made in Germany

- Oberfläche: TiN
- DIN 7422

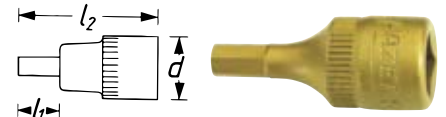

HAZET No.	s mm	l ₁ mm	l ₂ mm	d mm	EAN-No. 4000896+	CHF
8501-2.5	2,5	6,5	28	12	036837	14,30
8501-3	3	6,5	28	12	036851	14,30
8501-4	4	6,5	28	12	036875	14,30
8501-5	5	6,5	28	12	036899	14,30
8501-6	6	6,5	28	12	036912	14,30
8501-7	7	6,5	28	12	210398	14,30
8501-8	8	6,5	28	12	036936	14,30

8501 KK Schraubendreher-Steckschlüsseinsatz

• Made in Germany

- Lange Ausführung
- Mit Kugelkopf

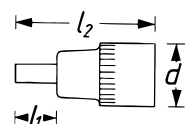

HAZET No.	s mm	l ₁ mm	l ₂ mm	d mm	EAN-No. 4000896+	CHF
8501 KK-4	4	60	80	12	157839	24,30



8502 Schraubendreher-Steckschlüsseleinsatz TORX®

Made in Germany

- Mit Rändelung
- Oberfläche:

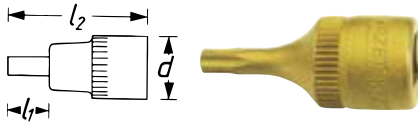

HAZET No.	s	l ₁ mm	l ₂ mm	d mm		EAN-No. 4000896+	CHF
8502-T 8	T8	3,5	28	12	2,31	037124	17,70
8502-T 9	T9	3,5	28	12	2,50	037148	17,70
8502-T 10	T10	3,8	28	12	2,74	036967	17,70
8502-T 15	T15	4	28	12	3,27	036981	17,70
8502-T 20	T20	4	28	12	3,86	037001	17,70
8502-T 25	T25	4,5	28	12	4,43	037025	17,90
8502-T 27	T27	4,5	28	12	4,99	037049	17,90
8502-T 30	T30	5	28	12	5,52	037063	17,90
8502-T 40	T40	2	28	12	6,65	037100	17,90

8503 Schraubendreher-Steckschlüsseleinsatz

Made in Germany

- Mit Rändelung
- Oberfläche:
- Spitze nach ISO 8764-1

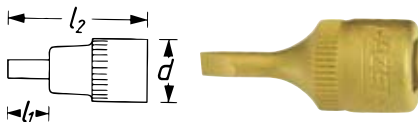

HAZET No.	l ₁ mm	l ₂ mm	d mm	EAN-No. 4000896+	CHF
8503-0.6x3.5	16	28	12	037162	14,30
8503-0.8x4	16	28	12	037186	14,30
8503-1x5.5	16	28	12	037247	14,30
8503-1.2x8	16	28	12	037209	14,30
8503-1.6x10	16	28	12	037223	14,30

8506 Schraubendreher-Steckschlüsseleinsatz

Made in Germany

- Mit Rändelung
- Oberfläche:
- Spitze nach ISO 8764-1

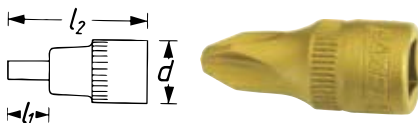

HAZET No.	s	l ₁ mm	l ₂ mm	d mm	EAN-No. 4000896+	CHF
8506-PH 1	PH1	16	28	12	037285	14,30
8506-PH 2	PH2	16	28	12	037308	14,30
8506-PH 3	PH3	16	28	12	037322	14,30
8506-PH 4	PH4	16	28	12	037346	14,30

8507 Schraubendreher-Steckschlüsseleinsatz

Made in Germany

- Mit Rändelung
- Oberfläche:
- Spitze nach ISO 8764-1

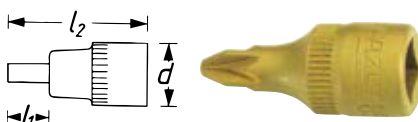

HAZET No.	s	l ₁ mm	l ₂ mm	d mm	EAN-No. 4000896+	CHF
8507-PZ 1	PZ1	16	28	12	037360	15,90
8507-PZ 2	PZ2	16	28	12	037377	15,90
8507-PZ 3	PZ3	16	28	12	037384	15,90

858 Adapter

Made in Germany

- Mit Kugelsicherung
- Oberfläche: verchromt
- DIN 3123, ISO 3316



HAZET No.	l mm	EAN-No. 4000896+	CHF
858-1	26,5	038480	22,-

2250 Adapter

Made in Germany

- Innen-Vierkant und Innen-Sechskant Aufnahmen
- Mit Federsicherung zum sicheren Halt der Bits
- Oberfläche: verchromt



HAZET No.	l mm	EAN-No. 4000896+	CHF
2250-1	23,5	015443	22,50

869 Universal Gelenk

Made in Germany

- Mit Gelenk – zum Einsatz an schwer zugänglichen Stellen und zur Umgehung von Störkanten
- Mit Kugelsicherung
- Oberfläche: verchromt
- DIN 3123, ISO 3316



HAZET No.	l mm	EAN-No. 4000896+	CHF
869	36,5	038824	48,80

867 Verlängerung

Made in Germany

- Mit Kugelsicherung
- Oberfläche: verchromt, poliert
- DIN 3123, ISO 3316



HAZET No.	l mm	EAN-No. 4000896+	CHF
867-1	25	038732	19,10
867-2	55	038749	19,80
867-4	101,5	038770	22,-

868 Verlängerung

Made in Germany

- Mit Kugelsicherung
- Oberfläche: verchromt, poliert
- DIN 3123, ISO 3316



868-16 Länge außerhalb DIN/ISO-Reihe

HAZET No.	l mm	EAN-No. 4000896+	CHF
868	147	038794	24,90
868-16	402	076727	34,10



Handwerkzeuge

10 3/8 Steckschlüssel-Programm



871 Verlängerung · schwenkbar

Made in Germany

- Kugelförmiger, konischer Außenvierkant
Schwenkwinkel nach jeder Seite 8°

- Durch Aufstecken des Steckschlüsseleinsatzes bis zum Anschlag kann die schwenkbare Verlängerung auch als starre Verbindung verwendet werden
- Mit Kugelsicherung
- Oberfläche: verchromt, poliert

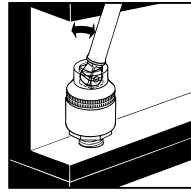

6.3 1/4" 6.3 1/4"



HAZET No.	l mm	EAN-No. 4000896+	CHF
871-1	25	038855	24,90
871-4	101,5	038879	30,50

870 Verlängerung · flexibel

Made in Germany

- Flexible Wellen ermöglichen das Umgehen von Störkanten sowie sicheres und schnelles Arbeiten auch bei beengten Platzverhältnissen
- Mit Kugelsicherung



6.3 1/4" 6.3 1/4"

HAZET No.	l mm	EAN-No. 4000896+	CHF
870	150	038848	40,-

8508 S Schlag-, Maschinenschrauber Adapter

Made in Germany

- ISO 1173-A 5.5
- Aufnahme von Maschinenschrauber-Einsätzen mit □ Antrieb 6,3 = 1/4"
- Einsetzen in Maschinenschrauber z.B. für AEG, Bosch, Metabo
- Mit Stiftsicherung
- DIN 3121, ISO 1173 A5.5



6.3 1/4" 6.3 1/4"

HAZET No.	l mm	EAN-No. 4000896+	CHF
8508 S-1	50	037391	32,-

8508 S Schlag-, Maschinenschrauber Adapter

Made in Germany

- ISO 1173-E 6,3 (1/4")
- Mit Stiftsicherung
- DIN 3121, ISO 1173 E6,3 (1/4")



6.3 1/4" 6.3 1/4"

HAZET No.	l mm	EAN-No. 4000896+	CHF
8508 S-3	50	037414	28,10
8508 S-4	100	037421	35,90

10 3/8 Steckschlüssel-Programm

880 Steckschlüssel Satz

Made in Germany

- Kunststoff-Kasten 165-L (1/3)
- Safety-Insert-System, 2-Komponenten-Weichschaum-Einlage. Einlage auch passend für HAZET-Assistent

E TR 10 3/8



HiPer

1/3					
-----	--	--	--	--	--

880 • 10 3/8 • 10 3/8
10 • 11 • 12 • 13
14 • 15 • 16 • 17
18 • 19 • 21 • 22

8816 HP • 10 3/8

8820 • 10 3/8 • 10 3/8

8821 • 10 3/8 • 10 3/8
8821-3 • 8821-6 • 8821-10

880 N Steckschlüssel Satz

Made in Germany

- Kunststoff-Kasten 165-L (1/3)
- Safety-Insert-System, 2-Komponenten-Weichschaum-Einlage. Einlage auch passend für HAZET-Assistent

E TR 10 3/8



HiPer

1/3					
-----	--	--	--	--	--

880 • 10 3/8 • 10 3/8
8 • 10 • 11 • 12 • 13 • 14
15 • 17 • 19 • 21 • 22

8815 • 10 3/8

8816 HP • 10 3/8

8820 • 10 3/8 • 10 3/8

8821 • 10 3/8 • 10 3/8
8821-5 • 8821-10

HAZET No.	L x B x H mm	■	EAN-No. 4000896+	CHF
880/17	355x235x65	17	168361	435,80

HAZET No.	L x B x H mm	■	EAN-No. 4000896+	CHF
880 N-1	355x235x65	16	040926	433,50



880 Steckschlüssel Satz

Made in Germany

- Kunststoff-Kasten 165-L (1/3)
- Safety-Insert-System, 2-Komponenten-Weichschaum-Einlage. Einlage auch passend für HAZET-Assistent



HiPer

1/3				
-----	--	--	--	--



880 • 10 3/8
6 • 7 • 8 • 9 • 10
11 • 12 • 13 • 14 • 15
16 • 17 • 18 • 19 • 20
21 • 22



8815 • 10 3/8



8820 • 10 3/8 • 10 3/8



8816 HP • 10 3/8



8821 • 10 3/8 • 10 3/8
8821-3 • 8821-6

HAZET No.	L x B x H mm		EAN-No. 4000896+	CHF
880-2	355x235x65	22	039036	516,10

882 Steckschlüssel Satz

Kombi-Satz mit 6,3 = 1/4" und 10 = 3/8" Einsätzen und Bits 6,3 = 1/4"



- Kunststoff-Kasten 165-L (1/3)
- Safety-Insert-System, 2-Komponenten-Weichschaum-Einlage. Einlage auch passend für HAZET-Assistent



360°

HiPer

1/3				
-----	--	--	--	--



850 • 6.3 1/4
4 • 4.5 • 5 • 5.5
6 • 7 • 8 • 9
10 • 11 • 12 • 13



863 HP • 6.3 1/4



866 U • 6.3 1/4



867-4 • 6.3 1/4 • 6.3 1/4



869 • 6.3 1/4 • 6.3 1/4



880 • 10 3/8
10 • 11 • 12 • 13
14 • 15 • 16 • 17
18 • 19 • 21 • 22



2204 • 10 3/8
3 • 4 • 5 • 6 • 8



2208 • 10 3/8
0.5x4 • 0.6x4.5
• 0.8x5.5 • 1x6



2215 • 10 3/8
PH 1 • PH 2



2216 • 10 3/8
PZ 1 • PZ 2



2250-1 • 10 3/8 • 6.3 1/4
2250-2 • 10 3/8 • 10 3/8



8816 HP • 10 3/8



8820 • 10 3/8 • 10 3/8



8821-6 • 10 3/8 • 10 3/8

HAZET No.	L x B x H mm		EAN-No. 4000896+	CHF
882	355x235x65	46	042289	814,30

882 Steckschlüssel Satz

- Kunststoff-Kasten 165-L (1/3)
- Safety-Insert-System, 2-Komponenten-Weichschaum-Einlage. Einlage auch passend für HAZET-Assistent



HiPer

1/3				
-----	--	--	--	--



850 • 6.3 1/4
6 • 7 • 8 • 9 • 10 • 13



850 E • 6.3 1/4
E 6 • E 7 • E 8 • E 10



863 HP • 6.3 1/4



866 U • 6.3 1/4



867-4 • 6.3 1/4 • 6.3 1/4



869 • 6.3 1/4 • 6.3 1/4



880 • 10 3/8
11 • 12 • 13 • 14 • 15 • 16
17 • 18 • 19 • 21 • 22



880 E • 10 3/8
E 11 • E 12 • E 14



8816 HP • 10 3/8



8820 • 10 3/8 • 10 3/8



8821-6 • 10 3/8 • 10 3/8



2204 • 10 3/8
4 • 5 • 6 • 8



2223 • 10 3/8
T 10 • T 15 • T 20 • T 25
T 27 • T 30 • T 40



2224 • 10 3/8
T 45 • T 50



2250-1 • 10 3/8 • 6.3 1/4
2250-3 • 10 3/8 • 10 3/8

HAZET No.	L x B x H mm		EAN-No. 4000896+	CHF
882-1	355x235x65	46	100361	871,80

885 N Steckschlüssel Satz

Made in Germany

- Schraubendreher-Steckschlüsseleinsätze CVD-TIN beschichtet
- Kunststoff-Kasten 165-L (1/3)
- Safety-Insert-System, 2-Komponenten-Weichschaum-Einlage. Einlage auch passend für HAZET-Assistent



HiPer

1/3				
-----	--	--	--	--



880 • 10 3/8
6 • 7 • 8 • 9 • 10 • 11
12 • 13 • 14 • 15 • 16 • 17
18 • 19 • 21 • 22

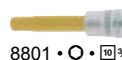

8801 • 10 3/8
4 • 5 • 6 • 8



8803 • 10 3/8
1x5.5 • 1.2x8 • 1.6x10



8806 • 10 3/8
PH 1 • PH 2 • PH 3



8815 • 10 3/8



8816 HP • 10 3/8



8820 • 10 3/8 • 10 3/8

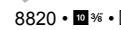

8821-3 • 10 3/8 • 10 3/8



8821-5 • 10 3/8 • 10 3/8
8821-6 • 10 3/8 • 10 3/8

HAZET No.	L x B x H mm		EAN-No. 4000896+	CHF
885 N	355x235x65	32	042593	786,80



880 ZN Steckschlüssel Satz

Made in Germany

- Doppelsechskant Steckschlüsseleinsätze
- Kunststoff-Kasten 165-L (1/3)
- Safety-Insert-System, 2-Komponenten-Weichschaum-Einlage. Einlage auch passend für HAZET-Assistent



HiPer

1/3				
-----	--	--	--	--

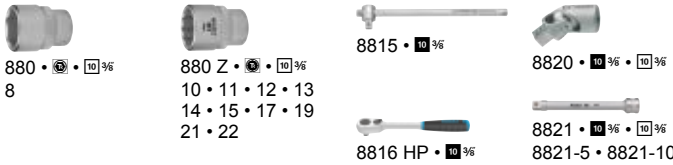

HAZET No.	L x B x H mm		EAN-No. 4000896+	CHF
880 Z N-1	355x235x65	16	041992	433,50

888 ZN Steckschlüssel Satz

Made in Germany

- Doppelsechskant Steckschlüsseleinsätze
- Schraubendreher-Steckschlüsseleinsätze CVD-TIN beschichtet
- Metall-Kasten (HAZET-Blau)
- 2-Komponenten-Weichschaum-Einlage



HiPer

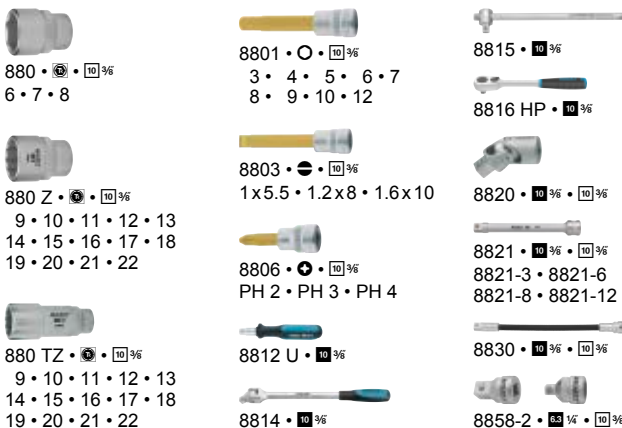

HAZET No.	L x B x H mm		EAN-No. 4000896+	CHF
888 Z N	578x235x88	58	042654	1639,-

880 LG Steckschlüsseleinsatz Satz

Made in Germany

- Einfache Montage: 2 Bohrungen z.B. zur Wandbefestigung
- Auf Antriebsgröße angepasste Halteklammern
- Oberfläche: verchromt, poliert



HAZET No.	l mm		EAN-No. 4000896+	CHF
• 10 Sechskant Steckschlüsseleinsätze, • Lange Ausführung				
880 LG • 10 3/8	10 • 11 • 12 • 13 • 14 • 15 • 16 • 17 • 18 • 19			
880 LG/10 H	240	10	040865	309,60
• 10 Doppelsechskant Steckschlüsseleinsätze				
880 TZ • 10 3/8	10 • 11 • 12 • 13 • 14 • 15 • 16 • 17 • 18 • 19			
880 TZ/10 H	240	10	041831	309,60
• 10 Sechskant Gelenk Steckschlüsseleinsätze				
880 G • 10 3/8	10 • 11 • 12 • 13 • 14 • 15 • 16 • 17 • 18 • 19			
880 G/10 H	240	10	040612	670,80
• 8 Schraubendreher-Steckschlüsseleinsätze für Innensechskantschrauben				
8801 • 10 3/8	3 • 4 • 5 • 6 • 7 • 8 • 9 • 10			
8801/8 H	240	8	039463	225,-
8802 T • 10 3/8	T 15 • T 20 • T 25 • T 27 • T 30 • T 40 • T 45 • T 50			
8802 T/8 H	240	8	039784	200,70
• Leer, mit 16 Halteklammern				
• Bestücken mit Steckschlüsseleinsätzen 880				
880 • 10 3/8				
880 HL	430	-	040650	17,50



8816 Umschaltknarre

Made in Germany

- Anzahl Zähne: 30
- Betätigungswinkel: 12°
- Mit Kugelsicherung
- HAZET 2-Komponenten-Griff
- Oberfläche: verchromt, poliert
- DIN 3122, ISO 3315

ⓔ 10 3/8



HAZET No.	l mm	EAN-No. 4000896+	CHF
8816 P	199	042203	96,30

8816 Umschaltknarre · mit Gelenk

Made in Germany

- Knarrenkopf > 180° schwenkbar
- Kurze Ausführung
- Anzahl Zähne: 30
- Betätigungswinkel: 12°
- Mit Gelenk – zum Einsatz an schwer zugänglichen Stellen und zur Umgehung von Störkanten
- Mit Kugelsicherung
- HAZET 2-Komponenten-Griff
- Oberfläche: verchromt, poliert
- DIN 3122, ISO 3315

ⓔ 10 3/8



Länge außerhalb Norm

HAZET No.	l mm	EAN-No. 4000896+	CHF
8816 GK	218	042142	140,20

Made in Germany

- Knarrenkopf > 180° schwenkbar
- Lange Ausführung
- Anzahl Zähne: 30
- Betätigungswinkel: 12°
- Mit Gelenk – zum Einsatz an schwer zugänglichen Stellen und zur Umgehung von Störkanten
- Mit Kugelsicherung
- HAZET 2-Komponenten-Griff
- Oberfläche: verchromt, poliert
- DIN 3122, ISO 3315

ⓔ 10 3/8



Länge außerhalb Norm

HAZET No.	l mm	EAN-No. 4000896+	CHF
8816 G	276	042104	140,20

8816 Umschaltknarre · feinverzahnt

Made in Germany

- Extrem mehr Leistung als bei Knarren mit vergleichbaren Abmaßen

10 3/8

- Rastfunktion des Hebels bietet Schutz gegen ungewolltes Umschalten
- Erhöhung der Lebensdauer durch Einsatz modernster Schmierstoffe im Knarrenmechanismus
- Enge Fertigungstoleranzen gewährleisten Schutz vor eindringender Verschmutzung
- HAZET interne Qualitätsstandards garantieren Belastbarkeit weit über Norm
- Wertig, leicht zu reinigen, korrosionsbeständig
- Integrierte Aufhängemöglichkeit im Griff
- VPA geprüftes, statisches Drehmoment nach DIN 3122: 400 Nm (DIN 202 Nm)
- Anzahl Zähne: 90
- Betätigungswinkel: 4°
- Mit Kugelsicherung
- HAZET 2-Komponenten-Griff
- Oberfläche: verchromt
- DIN 3122, ISO 3315



8816 Umschaltknarre · feinverzahnt

10 3/8



YouTube Clip

HiPer
HIGH PERFORMANCE
THE ORIGINAL

MADE IN GERMANY

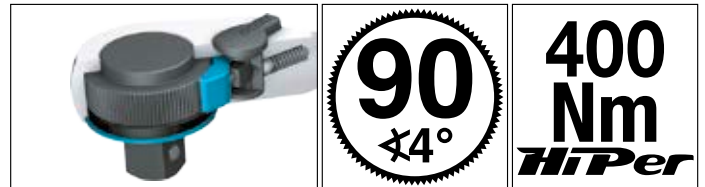

HAZET No.	l mm	EAN-No. 4000896+	CHF
8816 HP	200	235063	112,20

Made in Germany

- Extrem mehr Leistung als bei Knarren mit vergleichbaren Abmaßen

ⓔ 10 3/8

- Rastfunktion des Umschalthebels bietet Schutz gegen ungewolltes Umschalten
- Erhöhung der Lebensdauer durch Einsatz modernster Schmierstoffe im Knarrenmechanismus
- Enge Fertigungstoleranzen gewährleisten Schutz vor eindringender Verschmutzung
- HAZET interne Qualitätsstandards garantieren Belastbarkeit weit über Norm
- Wertig, leicht zu reinigen, korrosionsbeständig
- Integrierte Aufhängemöglichkeit im Griff
- VPA geprüftes, statisches Drehmoment nach DIN 3122: 340 Nm (DIN 202 Nm)
- Schnell lösbare Sicherheitsverriegelung
- Lösungssichere Arretierung der Steckschlüsseinsätze
- Schnelle Freigabe des aufgesteckten Werkzeuges durch Drücken des Löseknopfes mit nur einer Hand
- Anzahl Zähne: 90
- Betätigungswinkel: 4°
- Mit Kugelsicherung
- HAZET 2-Komponenten-Griff
- Oberfläche: verchromt
- DIN 3122, ISO 3315



YouTube Clip



HiPer
HIGH PERFORMANCE
THE ORIGINAL

MADE IN GERMANY

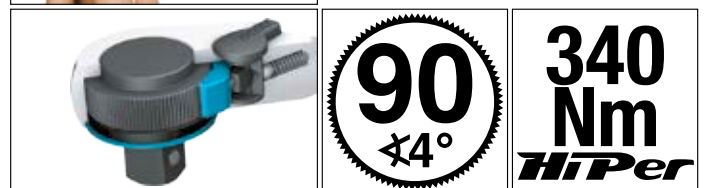

HAZET No.	l mm	EAN-No. 4000896+	CHF
8816 HP S	200	237241	125,20



Verschleiß? – Kein Problem!

- HAZET Werkzeuge sind in **höchster Qualität** gefertigt. Bei langer, intensiver Beanspruchung tritt auch bei hochwertigen Werkzeugen ein gewisser Verschleiß auf.
- Darum sind für viele unserer Werkzeuge Ersatzteile und Ersatzteil-Sätze erhältlich.

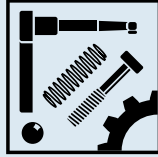

Bitte beachten Sie auch unseren Ersatzteil-Shop
www.hazet.de/ersatzteil-shop

Kostensparend – Nachhaltig – Ressourcenschonend!
Für lange Freude mit Ihren HAZET Werkzeugen

8816 Ersatzteil Satz

Made in Germany

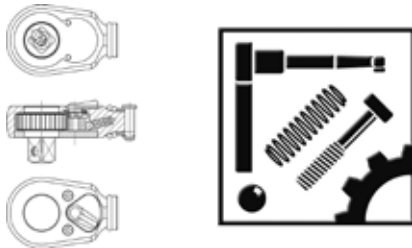

HAZET No.	EAN-No. 4000896+	CHF
• Ersatzteil Satz Knarr-Rad 10 = 3/8" ■ bestehend aus: Sperrstück · Druckfeder · Kugel · Federhülse · Umschalthebel · Deckscheibe · Sicherungsring · Knarr-Rad · Fett · Montagewerkzeug Für Umschaltnarre 8816 HP		
8816 HP/11	239221	67,90
• Ersatzteil Satz Knarr-Rad mit Sicherheitsverriegelung 10 = 3/8" ■ bestehend aus: Montagewerkzeug · Deckplatte · Knarr-Rad mit Sicherheitsverriegelung · Sicherungsring · Deckscheibe · Umschalthebel · Federhülse · Kugel · Druckfeder · Sperrstück · Fett Für Umschaltnarre 8816 HPS sowie zum Umrüsten der Umschaltnarre HAZET 8816 HP (Reduzierung auf max. 340 Nm Spitzenbelastung)		
8816 HPS/11	241248	77,70
• Ersatzteil Satz Schalthebel bestehend aus: Schalthebel · Schrauben · Kugel · Druckfeder · Sperrstück Für Umschaltnarre HAZET 8816 G · 8816 GK · 8816 P · 8816 S · 8816 ST 916 K · 2264-1 Für Drehmoment-Schlüssel HAZET 5110-2 CT · 5120-2 CT · 5110-3 CT · 5111-3 CT · 5120-3 CT 6110 CT · 6110-1 CT · 6111-1 CT 6114-1 CT · 6115-1 CT 6402-1 · 6402-1 S · 6408-1		
8816 P/6	144617	15,30
• Ersatzteil Satz Knarr-Rad 10 = 3/8" ■ bestehend aus: Knarr-Rad · Sperrstück · Schalthebel · Schrauben · Kugel · Druckfeder Für Umschaltnarre HAZET 8816 G · 8816 GK · 8816 P · 8816 ST Für Drehmoment-Schlüssel HAZET 5110-2 CT · 5110-3 CT · 5111-3 CT 6110 CT · 6110-1 CT · 6111-1 CT 6114-1 CT · 6115-1 CT · 6402-1		
8816 P/7 N	042234	39,-
• Ersatzteil Satz Knarr-Rad mit Sicherheitsverriegelung 10 = 3/8" ■ bestehend aus: Knarr-Rad mit Sicherheitsverriegelung · Sperrstück · Schalthebel · Schrauben · Kugel · Druckfeder Für Umschaltnarre HAZET 8816 S · 6402-1 S sowie zum Umrüsten von Umschaltnarre HAZET 8816 P · 8816 G · 8816 GK · 8816 ST · 6110 CT · 6110-1 CT · 6111-1 CT · 6114-1 CT · 6115-1 CT · 6402-1		
8816 S/7	048465	57,80
• Kunststoff-Griff Für HAZET 8814 · 8816 P · 8816 F · 8816 G · 8816 GK · 2593 Lg-17		
8816 KG-02	042166	4,50
• Ersatzteil Satz Gelenkverbindung bestehend aus: Schraube und Federring Für Gelenkgriff HAZET 8814 und Umschaltnarre HAZET 8816 G · 8816 GK		
8816 G-013	042111	8,-

8814 Gelenkgriff

Made in Germany

10 3/8

- Mit Gelenk – zum Einsatz an schwer zugänglichen Stellen und zur Umgehung von Störkanten
- Mit Kugelsicherung
- Ergonomischer HAZET 2-Komponenten-Griff
- Oberfläche: verchromt
- DIN 3122, ISO 3315



HAZET No.	l mm	EAN-No. 4000896+	CHF
8814	250	042036	75,50

8812 U Steckgriff

Made in Germany

10 3/8

- Mit Kugelsicherung
- HAZET 2-Komponenten-Griff
- Oberfläche: verchromt



HAZET No.	l mm	EAN-No. 4000896+	CHF
8812 U	137	067688	43,-

8815 Quergriff

Made in Germany

10 3/8

- Mit Kugelsicherung
- Oberfläche: verchromt, poliert
- DIN 3122, ISO 3315



HAZET No.	l mm	EAN-No. 4000896+	CHF
8815	198	042067	34,60

880 Steckschlüsseleinsatz · Sechskant

Made in Germany

10 3/8

- Mit Rändelung
- Oberfläche: verchromt, poliert
- DIN 3124, ISO 2725-1

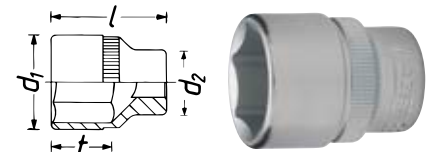

* = Außerhalb der DIN-Reihe

HAZET No.	l mm	d ₁ mm	d ₂ mm	f mm	EAN-No. 4000896+	CHF
880- 6 *	24	10	17	6,2	039104	14,10
880- 7	24	10,5	17	6,2	039111	14,10
880- 8	24	11,8	17	6,2	039128	14,10
880- 9	24	13	17	6,2	039135	14,10
880-10	25	14,4	17	7,2	038893	12,-
880-11	26	15,8	17,5	8,2	038916	14,10
880-12	27	17	18,5	9,2	038923	14,10
880-13	27,5	18,4	17	9,7	038930	12,-
880-14	29,5	19,5	17,5	11,7	038947	15,60
880-15	29,5	20,9	18	11,7	038954	15,60
880-16	29,5	22,1	18	11,7	038961	15,60
880-17	29,5	23,3	18,5	11,7	038978	18,-
880-18	31,5	24,8	19	13,5	038992	18,-
880-19	31,5	25,8	19,5	13,5	039005	18,-
880-20	31,5	26,8	21	13,5	039043	18,60
880-21	31,5	28,3	22,5	13	039050	18,60
880-22	34	29,6	23,5	16	039067	18,60



880 LG Steckschlüsseinsatz · Sechskant

Made in Germany

- Lange Ausführung
- Mit Rändelung
- Oberfläche: verchromt, poliert
- DIN 3124, ISO 2725-1

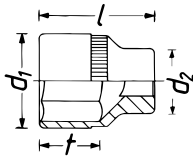

10 3/8

HAZET No.	l mm	d ₁ mm	d ₂ mm	f mm	EAN-No. 4000896+	CHF
880 Lg- 8	54	12,1	17	7	052257	29,40
880 Lg- 9	54	13	17	10	040858	29,40
880 Lg-10	54	14,4	17	10	040698	29,40
880 Lg-11	54	15,8	17,2	11	040704	29,40
880 Lg-12	54	17	18,5	11	040711	29,40
880 Lg-13	54	18,4	18,5	12	040728	29,40
880 Lg-14	54	19,5	19,5	15	040759	29,40
880 Lg-15	60	20,8	19,5	15	040766	29,40
880 Lg-16	60	21,8	18,5	16	040773	29,40
880 Lg-17	60	23	18,5	16	040780	30,90
880 Lg-18	66	24,4	20	20	040797	30,90
880 Lg-19	66	25,5	20	20	040803	32,40
880 Lg-20	70	26,6	21	22	040810	33,90
880 Lg-21	70	28	22	22	040834	34,70
880 Lg-22	70	29,6	21	22	040841	34,70

880 Z Steckschlüsseinsatz · Doppelsechskant

Made in Germany

- Mit Rändelung
- Oberfläche: verchromt, poliert
- DIN 3124, ISO 2725-1

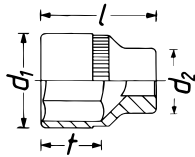

10 3/8

HAZET No.	l mm	d ₁ mm	d ₂ mm	f mm	EAN-No. 4000896+	CHF
880 Z- 9	24	13	17	6,2	041985	14,10
880 Z-10	25	14,4	17	7,2	041848	12,-
880 Z-11	26	15,8	17,5	8,2	041855	14,10
880 Z-12	27	17	18,5	9,2	041862	14,10
880 Z-13	27,5	18,4	17	9,7	041879	12,-
880 Z-14	29,5	19,6	17,5	11,7	041893	15,60
880 Z-15	29,5	20,9	18	11,7	041909	15,60
880 Z-16	29,5	22,1	18	11,7	041916	15,60
880 Z-17	29,5	23,3	18,5	11,7	041923	18,-
880 Z-18	31,5	24,6	19	13,5	041930	18,-
880 Z-19	31,5	25,8	19,5	13,5	041947	18,-
880 Z-20	31,5	26,8	20	13,5	041954	18,60
880 Z-21	31,5	28,3	22,5	13	041961	18,60
880 Z-22	34	29,6	23,5	15,5	041978	18,60

960 MGT Magnet-Einsatz · für Steckschlüsseinsätze

• Universell einsetzbar in metrischen Sechskant- und Doppelsechskant Steckschlüsseinsätzen ≤ 10 bis 19 mm

- Kunststoff-Einsätze mit integriertem Magnet
- Hohe Haltekraft
- Wiederverwendbar
- 10-teiliger Satz, für metrische Steckschlüsseinsätze $\leq 10 \cdot 11 \cdot 12 \cdot 13 \cdot 14 \cdot 15 \cdot 16 \cdot 17 \cdot 18 \cdot 19$ mm



960 MGT Magnet-Einsatz · für Steckschlüsseinsätze

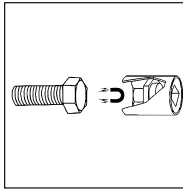

HAZET No.	EAN-No. 4000896+	CHF
960 MGT	097661	44,50

880 A Steckschlüsseinsatz · Doppelsechskant

Made in Germany

- Amerikanische Maße
- Mit Rändelung
- Oberfläche: verchromt, poliert

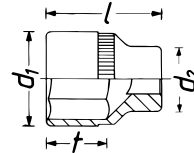

10 3/8

Größe 1/4" und 5/16" mit 6kt.

HAZET No.	l mm	d ₁ mm	d ₂ mm	EAN-No. 4000896+	CHF
880 A- 1/4	24	10	17	040056	14,10
880 A- 5/16	24	11,8	17	040094	14,10
880 AZ- 3/8	25	13,8	17	040360	14,10
880 AZ- 7/16	26	15,8	17,5	040384	14,10
880 AZ- 1/2	27,5	18,7	17	040292	14,10
880 AZ- 9/16	29,5	20,1	17,5	040407	15,70
880 AZ-19/32	29,5	21,1	18	040339	15,70
880 AZ- 5/8	29,5	22,1	18	040377	15,70
880 AZ-11/16	29,5	23,8	18,5	040308	18,-
880 AZ- 3/4	31,5	25,8	19,5	040353	18,-
880 AZ-25/32	31,5	26,8	21	040346	18,60
880 AZ-13/16	32	28,3	22,5	040315	18,60
880 AZ- 7/8	34	30,3	23,5	040391	18,60
880 AZ-15/16	36,5	32,3	23,5	040322	18,60

848 Z Ringschlüssel · Doppelsechskant · offen

Made in Germany

- Krähenfußschlüssel
- Für Überwurfmutter und Rohrverschraubungen
- Vierkantaufnahme

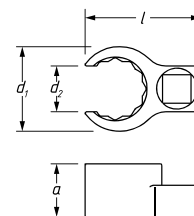

10 3/8

HAZET No.	l mm	d ₁ mm	d ₂ mm	a mm	mm	EAN-No. 4000896+	CHF
848 Z-17	40,9	27,5	14,5	18	□ 10 = 3/8"	079094	102,30
848 Z-18	41,7	29	15	19	□ 10 = 3/8"	079100	102,30
848 Z-19	41,9	30	16	19	□ 10 = 3/8"	079117	100,50
848 Z-21	46	32	16,5	19	□ 10 = 3/8"	079124	104,10
848 Z-22	46,5	33,5	17,5	19,5	□ 10 = 3/8"	079131	104,10
848 Z-24	50	36,5	18,5	20	□ 10 = 3/8"	079148	104,10
848 Z-27	53,7	40,5	20,5	22	□ 10 = 3/8"	079162	112,10
848 Z-30	62,4	46,5	25	23	□ 12,5 = 1/2"	079179	130,30
848 Z-32	63,7	48,5	24,5	23	□ 12,5 = 1/2"	079186	135,40
848 Z-36	67,1	52,5	27,5	24,5	□ 12,5 = 1/2"	079193	140,-
848 Z-41	74,1	58,5	31	24,5	□ 12,5 = 1/2"	079216	152,80
848 Z-46	77,7	64,5	35,5	26,5	□ 12,5 = 1/2"	079223	172,90



880 TZ Steckschlüsseinsatz · Doppelsechskant

Made in Germany

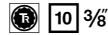

- Lange Ausführung
- Mit Rändelung
- Oberfläche: verchromt, poliert
- DIN 3124, ISO 2725-1

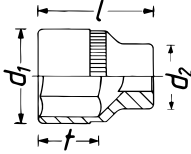

HAZET No.	l mm	d ₁ mm	d ₂ mm	t mm	EAN-No. 4000896+	CHF
880 TZ- 9	54	13	17	10	041824	29,40
880 TZ-10	54	14,4	17	10	041602	29,40
880 TZ-11	54	15,8	17,2	11	041626	29,40
880 TZ-12	54	17	18,5	12,3	041633	29,40
880 TZ-13	54	18,4	18,5	12	041664	29,40
880 TZ-14	54	19,5	19,5	15	041688	29,40
880 TZ-15	60	20,8	19,5	15	041701	29,40
880 TZ-16	60	21,8	18,5	16	041718	29,40
880 TZ-17	60	23	18,5	16	041725	30,90
880 TZ-18	66	24,4	20	20	041749	30,90
880 TZ-19	66	25,5	20	20	041756	32,40
880 TZ-20	70	26,6	21	22	041763	33,90
880 TZ-21	70	28	22	22	041794	34,70
880 TZ-22	70	29,6	21	22	041800	34,70

880 G Gelenk Steckschlüsseinsatz · Sechskant

Made in Germany

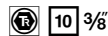

- Mit Gelenk – zum Einsatz an schwer zugänglichen Stellen und zur Umgehung von Störkanten
- Oberfläche: verchromt, poliert

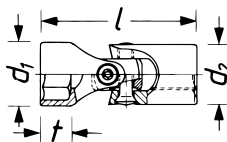

HAZET No.	l mm	d ₁ mm	d ₂ mm	t mm	EAN-No. 4000896+	CHF
880 G-10	43	13,8	19	6,8	040414	63,60
880 G-11	43	15	19	6,8	040438	63,60
880 G-12	44	16,6	19	7,3	040445	63,60
880 G-13	44	17,8	19	7,3	040452	63,60
880 G-14	45	19	19	9,3	040469	63,60
880 G-15	45	20,4	19	9,3	040476	63,60
880 G-16	46	22	19	9,2	040483	69,30
880 G-17	46	22,8	19	9,2	040490	69,30
880 G-18	47	24,5	19	10,2	040506	69,30
880 G-19	48	25,2	19	11,2	040513	69,30

880 GZ Gelenk Steckschlüsseinsatz · Doppelsechskant

Made in Germany



- Mit Gelenk – zum Einsatz an schwer zugänglichen Stellen und zur Umgehung von Störkanten
- Mit Kugelsicherung
- Oberfläche: verchromt, poliert

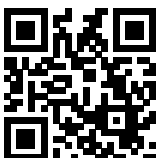

YouTube Clip



880 GZ Gelenk Steckschlüsseinsatz · Doppelsechskant

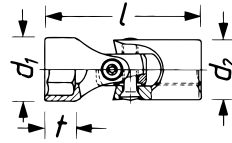

HAZET No.	l mm	d ₁ mm	d ₂ mm	t mm	EAN-No. 4000896+	CHF
880 G-Z 16	45,8	22	19	10	203734	69,30
880 G-Z 18	46,8	24,5	19	11	203529	69,30

880 MGT Zündkerzen Steckschlüsseinsatz

Made in Germany



- Mit Dauermagnet
- Lange Ausführung
- Amerikanische Maße
- Oberfläche: verchromt, poliert

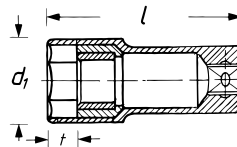

HAZET No.	s mm	s"	l mm	d ₁ mm	d ₂ mm	t mm	EAN-No. 4000896+	CHF
880 Mg T	20,8	13/16	64	27,4	22,5	9	040872	37,70
880 A Mg T	16	5/8	64	21,6	21,6	9	040247	37,70

Made in Germany



- Mit Dauermagnet
- Außensechskant 17 mm
- Für z.B. Motorräder HONDA · YAMAHA · SUZUKI · KAWASAKI usw.
- Lange Ausführung
- Oberfläche: verchromt, poliert

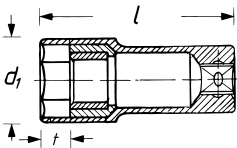

HAZET No.	s mm	l mm	d ₁ mm	d ₂ mm	t mm	EAN-No. 4000896+	CHF
880 Mg T-18	18	62	23,5	22,8	9,6	040889	37,70

880 AMGT Zündkerzen Steckschlüsseinsatz

Made in Germany



- Außenführungsbund 23,6 mm für tiefliegende Zündkerzen
- Mit Dauermagnet
- Lange Ausführung
- Amerikanische Maße
- Oberfläche: verchromt, poliert

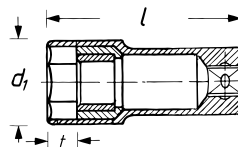

HAZET No.	s mm	s"	l mm	d ₁ mm	d ₂ mm	t mm	EAN-No. 4000896+	CHF
880 A Mg T-1	16	5/8	64	21,9	21	9	040254	37,70



Info Kronenfeder

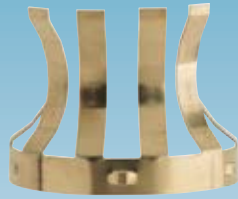
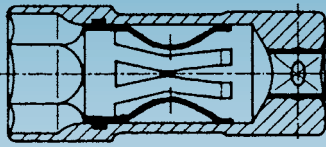

- Rostfrei und wärmeunempfindlich
- Größtmöglicher Freiraum des Keramik-Isolators
- 6 Federelemente – sicherer Halt der Zündkerzen
- Dämpfung der Querbewegungen

880 KF Zündkerzen Steckschlüsseinsatz

Made in Germany

- Kronenfeder vermindert Gefahr der Isolatorbeschädigung

- Kronenfeder als Haltemechanismus
- Lange Ausführung
- Amerikanische Maße
- Oberfläche: verchromt, poliert

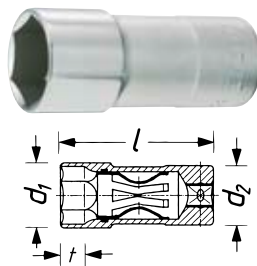

HAZET No.	s mm	s"	l mm	d ₁ mm	d ₂ mm	t mm	EAN-No. 4000896+	CHF
880 KF	20,8	13/16	64	27,4	25	10	040674	29,70
880 A KF	16	5/8	64	21,6	21,6	10	040131	29,70

HAZET No.	s mm	s"	l mm	d ₁ mm	d ₂ mm	t mm	EAN-No. 4000896+	CHF
4766	16	5/8	97	21,4	18	10	049295	69,30
4766-1	16	5/8	270	21,4	18	10	048991	77,30
4766-2	14		64	18	17,3	10	087655	47,60
4766-3	14		154	19,1	18	10	199976	97,-

880 KF Kronenfeder

Made in Germany

- Amerikanische Maße



HAZET No.	EAN-No. 4000896+	CHF
• Kronenfeder für Zündkerzenschlüssel HAZET 880 KF · 900 KF · 4767 KF		
880 KF-01	050123	4,70
• Kronenfeder für Zündkerzenschlüssel HAZET 880 A KF · 900 A KF · 4766 · 4766-1 · 4767 A KF		
880 A KF-01	050130	4,70

880 E Steckschlüsseinsatz TORX®

Made in Germany

- Mit Rändelung
- Oberfläche: verchromt, poliert



880 E Steckschlüsseinsatz TORX®

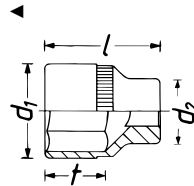

HAZET No.	s	l mm	d ₁ mm	d ₂ mm	mm	EAN-No. 4000896+	CHF
880-E 5	E5	28	7	17	4,75	039258	19,80
880-E 6	E6	28	8	17	5,74	039272	19,80
880-E 7	E7	28	9	17	6,22	039296	19,80
880-E 8	E8	28	10,5	17	7,52	039319	19,80
880-E 10	E10	28	13	17	9,42	039159	19,80
880-E 11	E11	28	14	17	10,08	039180	21,20
880-E 12	E12	28	14,9	17	11,17	039197	21,30
880-E 14	E14	28	16,5	18,5	12,90	039227	22,-

880 LG-E Steckschlüsseinsatz TORX®

Made in Germany

- Lange Ausführung
- Oberfläche: verchromt, poliert

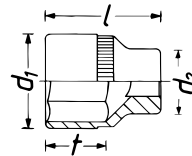

HAZET No.	s	l mm	d ₁ mm	d ₂ mm	mm	EAN-No. 4000896+	CHF
880 Lg-E 8	E8	65	10,5	17	7,52	053070	35,80
880 Lg-E 10	E10	65	13	17	9,42	053087	35,80
880 Lg-E 12	E12	65	14,9	17	11,17	053100	38,10
880 Lg-E 14	E14	65	16,5	18,5	12,90	053117	40,-

880 G-E Steckschlüsseinsatz TORX®

Made in Germany

- Mit Gelenk – zum Einsatz an schwer zugänglichen Stellen und zur Umgehung von Störkanten
- Oberfläche: verchromt, poliert

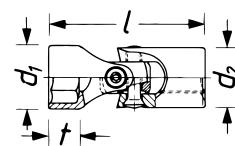

HAZET No.	s	l mm	d ₁ mm	d ₂ mm	mm	EAN-No. 4000896+	CHF
880 G-E 8	E8	43	11,5	19	7,52	040599	66,80
880 G-E 10	E10	44	13,8	19	9,42	040537	66,80
880 G-E 12	E12	46	16	19	11,17	040551	66,80
880 G-E 14	E14	48	17,8	19	12,90	040575	66,80

880 G-E Steckschlüsseinsatz Satz TORX®

Made in Germany

- Mit Gelenk – zum Einsatz an schwer zugänglichen Stellen und zur Umgehung von Störkanten
- Oberfläche: verchromt, poliert



880 G-E • 10 3/8
E 8 • E 10 • E 12 • E 14



HAZET No.	mm	EAN-No. 4000896+	CHF
880 G-E/4	4	040520	270,-



TiN-Beschichtung



Warum TiN (Titan-Nitrid)-Beschichtung?

- Spezielles Verfahren für sehr harte TiN-Beschichtung erreicht extrem hohe Haft- und Abriebfestigkeit der Schicht
- Optimal geeignet bei Dauerbelastungen, z.B. Serienschraubungen in Industrie und Handwerk
- Stärkerer Verschleißschutz sichert Standzeitverbesserung
- Perfekte Passgenauigkeit durch optimale Schichtstärke
- Höheres Drehmoment
- Optimierter Korrosionsschutz

TiN beschichtete Schraubendreher-Steckschlüssel-Einsätze

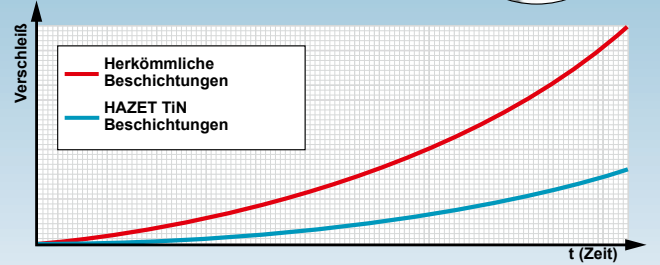
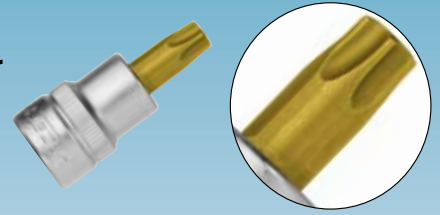

8801 K Schraubendreher-Steckschlüsseleinsatz

Made in Germany

- Extrakurze Ausführung
- Mit Rändelung
- Oberfläche:
- DIN 7422

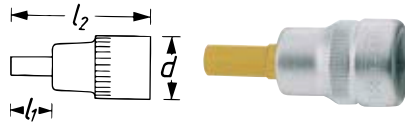

* = Außerhalb der DIN-Reihe

HAZET No.	S mm	l ₁ mm	l ₂ mm	d mm	EAN-No. 4000896+	CHF
8801 K- 3	3	17	43,5	17	053582	19,60
8801 K- 4 *	4	17	43,5	17	053599	19,60
8801 K- 5	5	17	43,5	17	053605	19,60
8801 K- 6	6	17	43,5	17	053612	19,60
8801 K- 7	7	17	43,5	19	053629	21,50
8801 K- 8	8	17	43,5	19	053636	21,50
8801 K- 9 *	9	17	43,5	19	053643	25,70
8801 K-10	10	17	43,5	19	053650	25,70

8801 Schraubendreher-Steckschlüsseleinsatz Satz

Made in Germany

- Kurze Ausführung
- Mit Rändelung
- Kunststoff-Kasten 165-S (1/9)
- Safety-Insert-System, 2-Komponenten-Weichschaum-Einlage. Einlage auch passend für HAZET-Assistent
- Oberfläche:
- DIN 7422

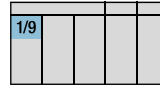

8801 • • 3/8
4 • 5 • 6 • 7 • 8 • 10



HAZET No.	L x B x H mm		EAN-No. 4000896+	CHF
8801/6	185x153x52	6	186853	169,30

8801 Schraubendreher-Steckschlüsseleinsatz

Made in Germany

- Kurze Ausführung
- Mit Rändelung
- Oberfläche:
- DIN 7422

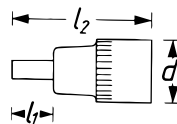

s 3–9–12: außerhalb der DIN-Reihe
+ = Mit abgesetzter Klinge

HAZET No.	S mm	l ₁ mm	l ₂ mm	d mm	EAN-No. 4000896+	CHF
8801- 3 +	3	23,5	50	17	039364	24,70
8801- 4 +	4	28,5	55	17	039371	25,20
8801- 5 +	5	33,5	60	17	039388	25,30
8801- 6	6	38,5	65	17	039395	25,70
8801- 7 +	7	43,5	70	19	039401	26,80
8801- 8	8	48,5	75	19	039425	26,80
8801- 9 +	9	52,5	80	19	039432	32,40
8801-10	10	57,5	85	19	039340	32,40
8801-11	11	60	87,5	19	166299	32,80
8801-12	12	62,5	90	19	039357	37,60

HAZET No.	S mm	l ₁ mm	l ₂ mm	EAN-No. 4000896+	CHF
2584-8	8	6,6	24	149438	27,30
2784-1	7	6,6	24	148530	27,30

8801 A Schraubendreher-Steckschlüsseleinsatz

Made in Germany

- Kurze Ausführung
- Amerikanische Maße
- Mit Rändelung
- Oberfläche:

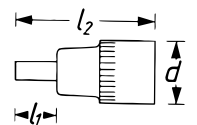

+ = Mit abgesetzter Klinge

HAZET No.	l ₁ mm	l ₂ mm	d mm	EAN-No. 4000896+	CHF
8801 A-1/8 +	23,5	50	17	039487	24,70
8801 A-5/32 +	28,5	55	17	039524	25,20
8801 A-3/16 +	33,5	60	17	039494	25,30
8801 A-7/32 +	38,5	65	17	039531	25,70
8801 A-1/4 +	43,5	70	19	039470	25,70
8801 A-5/16	48,5	75	19	039517	26,80
8801 A-3/8 +	52,5	80	19	039500	32,40



8801 KK Schraubendreher-Steckschlüsseleinsatz

Made in Germany

- Lange Ausführung
- Mit Kugelkopf
- Mit Rändelung
- Oberfläche:

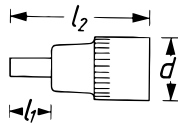

HAZET No.	S mm	l ₁ mm	l ₂ mm	d mm	EAN-No. 4000896+	CHF
8801 KK- 5	5	89,5	116	17	039586	28,20
8801 KK- 6	6	89,5	116	17	039593	29,50
8801 KK- 7	7	89,5	116	19	039609	31,80
8801 KK- 8	8	89,5	116	19	039616	34,10
8801 KK-10	10	88,5	116	19	039579	42,90

HAZET No.	S mm	l ₁ mm	l ₂ mm	EAN-No. 4000896+	CHF
2527-5	5	200	227	016303	46,70

8802 Schraubendreher-Steckschlüsseleinsatz TORX®

Made in Germany

- Kurze Ausführung
- Mit Rändelung
- Oberfläche:

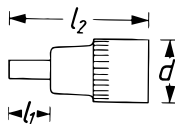
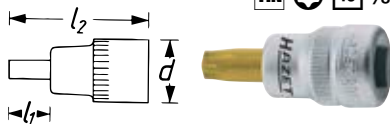

HAZET No.	S	l ₁ mm	l ₂ mm	d mm	mm	EAN-No. 4000896+	CHF
8802-T 15	T15	17	43,5	19	3,27	039647	23,10
8802-T 20	T20	17	43,5	19	3,86	039654	23,10
8802-T 25	T25	17	43,5	19	4,43	039661	23,10
8802-T 27	T27	17	43,5	19	4,99	039678	23,40
8802-T 30	T30	17	43,5	19	5,52	039685	23,40
8802-T 40	T40	17	43,5	19	6,65	039708	24,70
8802-T 45	T45	17	43,5	19	7,82	039722	24,70
8802-T 50	T50	17	44,5	19	8,83	039753	26,80

8803 Schraubendreher-Steckschlüsseleinsatz

Made in Germany

- Mittellange Ausführung
- Mit Rändelung
- Oberfläche:
- DIN ISO 2380-1

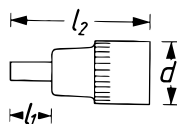

HAZET No.	l ₁ mm	l ₂ mm	d mm	EAN-No. 4000896+	CHF
8803-1x5.5	48,5	75	17	039814	30,20
8803-1.2x8	53,5	80	19	039791	33,90
8803-1.6x10	62,5	90	19	039807	38,40

8806 Schraubendreher-Steckschlüsseleinsatz

Made in Germany

- Kurze Ausführung
- Mit Rändelung
- Oberfläche:
- Spitze ISO 8764-1

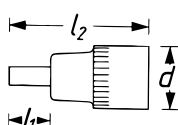
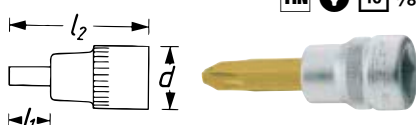

HAZET No.	S	l ₁ mm	l ₂ mm	d mm	EAN-No. 4000896+	CHF
8806-PH 1	PH1	23,5	50	17	039845	25,20
8806-PH 2	PH2	23,5	50	17	039852	25,70
8806-PH 3	PH3	28,5	55	19	039869	27,20
8806-PH 4	PH4	32,5	60	19	039876	30,90

8808 Schraubendreher-Steckschlüsseleinsatz

Made in Germany

- Kurze Ausführung
- Mit Rändelung
- Oberfläche:
- DIN 2324, DIN 2325

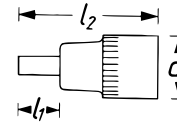
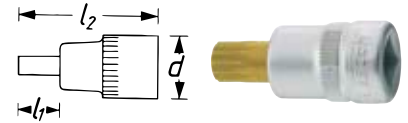

HAZET No.	S	l ₁ mm	l ₂ mm	d mm	EAN-No. 4000896+	CHF
8808- 5	M5	13,5	40	19	039982	31,80
8808- 6	M6	13,5	40	19	039999	31,80
8808- 8	M8	14,5	41	19	040001	31,80
8808-10	M10	14,5	42	19	039975	35,50

8808 LG Schraubendreher-Steckschlüsseleinsatz

Made in Germany

- Lange Ausführung
- Mit Rändelung
- Oberfläche:
- DIN 2324, DIN 2325

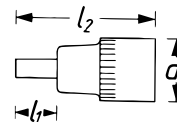

HAZET No.	S	l ₁ mm	l ₂ mm	d mm	EAN-No. 4000896+	CHF
8808 Lg- 6	M6	62,3	89	19	204946	33,30
8808 Lg- 8	M8	61,5	88	19	040025	36,30
8808 Lg-10	M10	61,5	89	19	040018	39,30

8858 Adapter

Made in Germany

- Mit Kugelsicherung
- Oberfläche: verchromt
- DIN 3123, ISO 3316



HAZET No.	l mm	EAN-No. 4000896+	CHF
• Vergrößerungsstück □ Antrieb 10 = 3/8" → ■ Abtrieb 12,5 = 1/2"			
8858-1	36	042562	26,10
• Reduzierstück □ Antrieb 10 = 3/8" → ■ Abtrieb 6,3 = 1/4"			
8858-2	26	042579	20,50

2250 Adapter

Made in Germany

- Innen-Vierkant und Innen-Sechskant Aufnahmen
- Mit Federsicherung zum sicheren Halt der Bits
- Oberfläche: verchromt



HAZET No.	l mm	EAN-No. 4000896+	CHF
• □ 10 = 3/8" → □ 6,3 = 1/4"			
2250-2	30	015450	29,90
• □ 10 = 3/8" → ○ 8 = 5/16"			
2250-3	31	015474	30,30



8820 Universal Gelenk

Made in Germany

- Mit Gelenk – zum Einsatz an schwer zugänglichen Stellen und zur Umgehung von Störkanten
- Mit Kugelsicherung
- Oberfläche: verchromt, Kopf poliert
- DIN 3123, ISO 3316

10 3/8 10 3/8



HAZET No.	l mm	EAN-No. 4000896+	CHF
8820	46,5	042296	52,10

8821 Verlängerung

Made in Germany

- Mit Kugelsicherung
- Oberfläche: verchromt, Kopf poliert
- DIN 3123, ISO 3316

10 3/8 10 3/8



* = Länge außerhalb der DIN-Reihe

HAZET No.	l mm	EAN-No. 4000896+	CHF
8821- 1 *	36	042302	25,60
8821- 3	74	042357	27,30
8821- 5	126	042364	28,90
8821- 6 *	150	042371	29,50
8821- 8 *	202	042388	37,10
8821-10	254	042319	39,80
8821-12 *	304	042326	42,50
8821-20 *	508	042333	80,10
8821-28 *	711	042340	86,90

8822 Verlängerung · schwenkbar

Made in Germany

- Kugelförmiger, konischer Außenvierkant
- Schwenkwinkel nach jeder Seite 8°

10 3/8 10 3/8

- Durch Aufstecken des Steckschlüsseleinsatzes bis zum Anschlag kann die schwenkbare Verlängerung auch als starre Verbindung verwendet werden
- Mit Kugelsicherung
- Oberfläche: verchromt, poliert

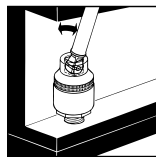

HAZET No.	l mm	EAN-No. 4000896+	CHF
8822- 1	36	042418	29,50
8822- 3	74	042432	34,30
8822-10	254	042425	52,80

8830 Verlängerung · biegsam

Made in Germany

- Flexible Wellen ermöglichen das Umgehen von Störkanten sowie sicheres und schnelles Arbeiten auch bei beengten Platzverhältnissen
- Mit Kugelsicherung

10 3/8 10 3/8



HAZET No.	l mm	EAN-No. 4000896+	CHF
8830	210	042487	52,40

880 SE Schlag-, Maschinenschrauber Steckschlüsseleinsatz · TORX®

Made in Germany

- Mit Bohrung für Sicherungsstift oder Sicherungsfeder und Rille für O-Ring
- Oberfläche: phosphatiert, geölt

10 3/8

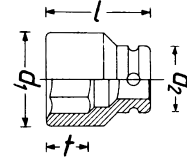

HAZET No.	s	l mm	d1 mm	d2 mm	mm	EAN-No. 4000896+	CHF
880 S-E 10	E10	28	14	19	9,42	041237	21,30
880 S-E 12	E12	28	15,9	19	11,17	041251	21,30

8807 S Schlag-, Maschinenschrauber Adapter

Made in Germany

- Antrieb mit Bohrung für Stiftsicherung und Rille für O-Ring, Abtrieb mit Stiftsicherung
- Oberfläche: phosphatiert, geölt

10 3/8

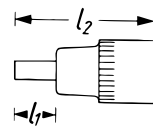

HAZET No.	l mm	d mm	EAN-No. 4000896+	CHF
8807 S	28	22	039937	21,50
8807 S-1	35,5	22	039951	27,30

8808 S Schlag-, Maschinenschrauber Adapter

Made in Germany

- Aufnahme von Maschinenschrauber-Einsätzen mit □ Antrieb 10 = 3/8"
- Mit Stiftsicherung
- Oberfläche: stahlgrau, geölt

10 3/8 8 5/16



HAZET No.	l mm	EAN-No. 4000896+	CHF
8808 S-1	75	040032	49,90

880 S Sicherungsfeder

Made in Germany

- Für maschinenbetätigte Steckschlüsseleinsätze nach DIN 3129

10 3/8



HAZET No.	mm	EAN-No. 4000896+	CHF
880 S-HF 612	∅ 16,6x1,2	041428	6,70
880 S-HF 1319	∅ 18,0x1,2	041411	6,70



125 1/2 Steckschlüssel-Programm

900 Steckschlüssel Satz

Made in Germany

- Kunststoff-Kasten 165-L (1/3)
- Safety-Insert-System, 2-Komponenten-Weichschaum-Einlage. Einlage auch passend für HAZET-Assistent



HiPer

1/3				
-----	--	--	--	--



360°



900 • 125 1/2
10 • 11 • 12 • 13 • 14
15 • 16 • 17 • 18 • 19
20 • 21 • 22 • 23 • 24
26 • 27 • 28 • 30 • 32

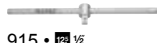

915 • 125 1/2



916 HP • 125 1/2



917-5 • 125 1/2 • 125 1/2

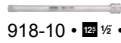

918-10 • 125 1/2 • 125 1/2



920 • 125 1/2 • 125 1/2

HAZET No.	L x B x H mm		EAN-No. 4000896+	CHF
900	355x235x65	25	042685	677,20

906 Steckschlüssel Satz

Made in Germany

- Kunststoff-Kasten 165-L (1/3)
- Safety-Insert-System, 2-Komponenten-Weichschaum-Einlage. Einlage auch passend für HAZET-Assistent



HiPer

1/3				
-----	--	--	--	--



900 • 125 1/2
10 • 11 • 12 • 13 • 14
15 • 17 • 19 • 22 • 24
27 • 30 • 32



915 • 125 1/2



916 HP • 125 1/2



917-5 • 125 1/2 • 125 1/2



918-10 • 125 1/2 • 125 1/2

HAZET No.	L x B x H mm		EAN-No. 4000896+	CHF
906	355x235x65	17	045891	549,20

953 HP Steckschlüssel Satz

- Mit HiPer Feinzahn-Umschaltknarre 916 HP: – Symbiose aus Power und Präzision – 90 Zähne, 4° Betätigungswinkel
- Kunststoff-Kasten 165-L (1/3)
- Safety-Insert-System, 2-Komponenten-Weichschaum-Einlage. Einlage auch passend für HAZET-Assistent



HiPer

1/3				
-----	--	--	--	--



850 • 125 1/2
5 • 6 • 7 • 8 • 9
10 • 11 • 12 • 13



863 HP • 125 1/2



866 U • 125 1/2

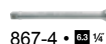

867-4 • 125 1/2 • 125 1/2



900 • 125 1/2
10 • 11 • 12 • 13 • 14
15 • 16 • 17 • 18 • 19
21 • 22 • 24 • 27

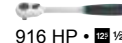

916 HP • 125 1/2



917-5 • 125 1/2 • 125 1/2



918-10 • 125 1/2 • 125 1/2



2204 • 125 1/2 • 125 1/2



2208 • 125 1/2
0.5x4 • 0.6x4.5 • 0.8x5.5



2215 • 125 1/2
PH 1 • PH 2



2216 • 125 1/2
PZ 1 • PZ 2



2223 • 125 1/2
T 10 • T 15 • T 20
T 25 • T 30



2250-1 • 125 1/2 • 125 1/2

HAZET No.	L x B x H mm		EAN-No. 4000896+	CHF
953 HP	355x235x65	47	215188	512,-

954 N Steckschlüssel Satz

- Zusätzlich mit Schraubendreher-Steckschlüsseinsätzen (CVD-TIN beschichtet), Bits und Adapter
- Kunststoff-Kasten 165-L (1/3)
- Safety-Insert-System, 2-Komponenten-Weichschaum-Einlage. Einlage auch passend für HAZET-Assistent



HiPer

1/3				
-----	--	--	--	--



900 • 125 1/2
10 • 11 • 12 • 13 • 14
15 • 17 • 19 • 20 • 21
22 • 23 • 24 • 26 • 27
28 • 30 • 32



915 • 125 1/2



916 HP • 125 1/2



917-5 • 125 1/2 • 125 1/2



918-10 • 125 1/2 • 125 1/2



920 • 125 1/2 • 125 1/2



986 • 125 1/2
5 • 6 • 7 • 8 • 10 • 12 • 14



2217 • 125 1/2 • 125 1/2

PH 1 • PH 2 • PH 3 • PH 4



2218 • 125 1/2
PZ 1 • PZ 2 • PZ 3 • PZ 4



2224 • 125 1/2
T 27 • T 30 • T 40
T 45 • T 50



2250-5 • 125 1/2 • 125 1/2

HAZET No.	L x B x H mm		EAN-No. 4000896+	CHF
954 N	355x235x65	44	046621	936,10



Handwerkzeuge

12⁵ 1/2 Steckschlüssel-Programm



905 Steckschlüssel Satz

Made in Germany

- Metall-Kasten (HAZET-Blau)
- 2-Komponenten-Weichschaum-Einlage



900 • 12⁵ 1/2

- 8 • 9 • 10 • 11 • 12
- 13 • 14 • 15 • 16 • 17
- 18 • 19 • 20 • 21 • 22
- 23 • 24 • 25 • 26 • 27
- 28 • 30 • 32

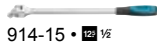

914-15 • 12⁵ 1/2

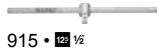

915 • 12⁵ 1/2



916 HP • 12⁵ 1/2



917-5 • 12⁵ 1/2 • 12⁵ 1/2

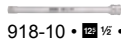

918-10 • 12⁵ 1/2 • 12⁵ 1/2



920 • 12⁵ 1/2 • 12⁵ 1/2



980 • 12⁵ 1/2
2 x 13

HAZET No.	L x B x H mm		EAN-No. 4000896+	CHF
905	435x215x62	30	045846	891,50

900 Z Steckschlüssel Satz

Made in Germany

- Mit Doppelsechskant Steckschlüsseinsätzen
- Kunststoff-Kasten 165-L (1/3)
- Safety-Insert-System, 2-Komponenten-Weichschaum-Einlage. Einlage auch passend für HAZET-Assistent



900 • 12⁵ 1/2

- 10 • 11 • 12 • 13 • 14
- 15 • 16 • 17 • 18 • 19
- 20 • 21 • 22 • 23 • 24
- 26 • 27 • 28 • 30 • 32



915 • 12⁵ 1/2

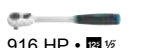

916 HP • 12⁵ 1/2



917-5 • 12⁵ 1/2 • 12⁵ 1/2

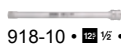

918-10 • 12⁵ 1/2 • 12⁵ 1/2



920 • 12⁵ 1/2 • 12⁵ 1/2

HAZET No.	L x B x H mm		EAN-No. 4000896+	CHF
900 Z	355x235x65	25	045440	677,20

900 AZ Steckschlüssel Satz

Made in Germany

- Mit Doppelsechskant Steckschlüsseinsätzen
- Amerikanische Maße
- Kunststoff-Kasten 165-L (1/3)
- Safety-Insert-System, 2-Komponenten-Weichschaum-Einlage. Einlage auch passend für HAZET-Assistent

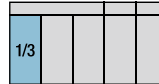

900 AZ • 12⁵ 1/2

- 3/8 • 7/16 • 1/2 • 9/16 • 19/32
- 5/8 • 11/16 • 3/4 • 25/32 • 13/16
- 7/8 • 15/16 • 31/32 • 1 • 1.1/16
- 1.1/8 • 1.3/16 • 1.1/4



915 • 12⁵ 1/2

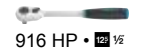

916 HP • 12⁵ 1/2



917-5 • 12⁵ 1/2 • 12⁵ 1/2

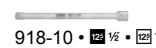

918-10 • 12⁵ 1/2 • 12⁵ 1/2



920 • 12⁵ 1/2 • 12⁵ 1/2

HAZET No.	L x B x H mm		EAN-No. 4000896+	CHF
900 A Z	355x235x65	23	043569	670,80

932 Steckschlüssel Satz

Made in Germany

- Kunststoff-Kasten 165-L (1/3)
- Safety-Insert-System, 2-Komponenten-Weichschaum-Einlage. Einlage auch passend für HAZET-Assistent

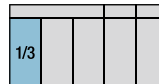

900 • 12⁵ 1/2

- 10 • 11 • 12 • 13 • 14
- 15 • 16 • 17 • 18 • 19
- 21 • 22 • 24 • 27

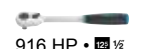

916 HP • 12⁵ 1/2



917-5 • 12⁵ 1/2 • 12⁵ 1/2

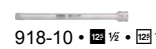

918-10 • 12⁵ 1/2 • 12⁵ 1/2



920 • 12⁵ 1/2 • 12⁵ 1/2

HAZET No.	L x B x H mm		EAN-No. 4000896+	CHF
932/18	355x235x65	18	168378	510,50

900 HL Klemmleiste

- Einfache Montage: 2 Bohrungen z.B. zur Wandbefestigung
- Auf Antriebsgröße angepasste Halteklammern
- Übersichtlich durch griffbereite Zuordnung
- Aus Metall
- Leer, mit 16 Halteklammern zum Bestücken mit Steckschlüsseinsätzen 900



HAZET No.	l mm	EAN-No. 4000896+	CHF
900 HL	430	043842	17,50



916 Umschaltknarre · feinverzahnt

Made in Germany

- Extrem mehr Leistung als bei Knarren mit vergleichbaren Abmaßen
- Rastfunktion des Hebels bietet Schutz gegen ungewolltes Umschalten
- Erhöhung der Lebensdauer durch Einsatz modernster Schmierstoffe im Knarrenmechanismus
- Enge Fertigungstoleranzen gewährleisten Schutz vor eindringender Verschmutzung
- HAZET interne Qualitätsstandards garantieren Belastbarkeit weit über Norm
- Wertig, leicht zu reinigen, korrosionsbeständig
- Integrierte Aufhängemöglichkeit im Griff
- VPA geprüft, statisches Drehmoment nach DIN 3122: 1000 Nm
- Anzahl Zähne: 90
- Betätigungswinkel: 4°
- Mit Kugelsicherung
- HAZET 2-Komponenten-Griff
- Oberfläche: verchromt
- DIN 3122, ISO 3315

12⁵ 1/2



HiPer
HIGH PERFORMANCE
THE ORIGINAL
MADE IN GERMANY

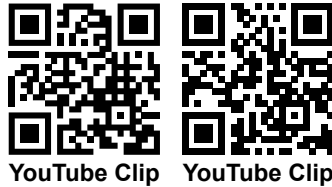

		1000 Nm HiPer
90 4°	WINNER EISEN AWARD 2018 INTERNATIONALE EISENWARENMESSUNG	Meisterklasse MOTOR & MASCHINE 1,0 Preis-Leistung: gut

HAZET No.	l mm	EAN-No. 4000896+	CHF
916 HP	275	213894	130,80

916 Umschaltknarre

Made in Germany

- Anzahl Zähne: 32
- Betätigungswinkel: 11,25°
- Mit Kugelsicherung
- HAZET 2-Komponenten-Griff
- Oberfläche: verchromt, poliert
- DIN 3122, ISO 3315

12⁵ 1/2



HAZET No.	l mm	EAN-No. 4000896+	CHF
916 SP	275	046317	115,-

916 Umschaltknarre · mit Gelenk

Made in Germany

- Knarrenkopf > 180° schwenkbar
- Kurze Ausführung
- Anzahl Zähne: 32
- Betätigungswinkel: 11,25°
- Mit Gelenk – zum Einsatz an schwer zugänglichen Stellen und zur Umgehung von Störkanten
- Mit Kugelsicherung
- HAZET 2-Komponenten-Griff
- Oberfläche: verchromt, poliert
- DIN 3122, ISO 3315

12⁵ 1/2



HAZET No.	l mm	EAN-No. 4000896+	CHF
916 GK	270	046201	160,10

916 Umschaltknarre · lang · mit Gelenk

Made in Germany

- Knarrenkopf > 180° schwenkbar

12⁵ 1/2

- Lange Ausführung
- Anzahl Zähne: 32
- Betätigungswinkel: 11,25°
- Mit Gelenk – zum Einsatz an schwer zugänglichen Stellen und zur Umgehung von Störkanten
- Mit Kugelsicherung
- HAZET 2-Komponenten-Griff
- Oberfläche: verchromt, poliert
- DIN 3122, ISO 3315



HAZET No.	l mm	b mm	EAN-No. 4000896+	CHF
916 GL	511	40	202485	178,-

916 Umschaltknarre · kurz

Made in Germany

- Kurze Ausführung nur 199 mm in kompakter Bauformgröße einer 1/2 Knarre
- Maximales Drehmoment: 300 Nm
- Kurze Ausführung
- Anzahl Zähne: 30
- Betätigungswinkel: 12°
- Mit Kugelsicherung
- HAZET 2-Komponenten-Griff
- Oberfläche: verchromt, poliert
- DIN 3122, ISO 3315

12⁵ 1/2



HAZET No.	l mm	EAN-No. 4000896+	CHF
916 K	199	155736	98,30



916 Umschaltknarre · feinverzahnt · lang

Made in Germany

12⁵ 1/2

• Extrem mehr Leistung bei Knarren mit vergleichbaren Abmaßen

- Rastfunktion des Hebels bietet Schutz gegen ungewolltes Umschalten
- Erhöhung der Lebensdauer durch Einsatz modernster Schmierstoffe im Knarrenmechanismus
- Enge Fertigungstoleranzen gewährleisten Schutz vor eindringender Verschmutzung
- HAZET interne Qualitätsstandards garantieren Belastbarkeit weit über Norm
- Wertig, leicht zu reinigen, korrosionsbeständig
- Integrierte Aufhängemöglichkeit im Griff
- Lange Ausführung
- Anzahl Zähne: 90
- Betätigungswinkel: 4°
- Mit Kugelsicherung
- HAZET 2-Komponenten-Griff
- Oberfläche: verchromt
- ähnlich DIN 3122, ähnlich ISO 3315



HiPer
HIGH PERFORMANCE
THE ORIGINAL
MADE IN GERMANY



YouTube Clip

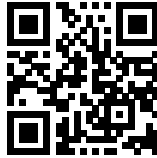

YouTube Clip



1000 Nm
HiPer

90
4°

HAZET No.	l mm	EAN-No. 4000896+	CHF
916 HP L	415	219209	184,80

916 Umschaltknarre · feinverzahnt · ausziehbar

Made in Germany

12⁵ 1/2

• Extrem mehr Leistung bei Knarren mit vergleichbaren Abmaßen

- Rastfunktion des Hebels bietet Schutz gegen ungewolltes Umschalten
- Erhöhung der Lebensdauer durch Einsatz modernster Schmierstoffe im Knarrenmechanismus
- Enge Fertigungstoleranzen gewährleisten Schutz vor eindringender Verschmutzung
- HAZET interne Qualitätsstandards garantieren Belastbarkeit weit über Norm
- Wertig, leicht zu reinigen, korrosionsbeständig
- Integrierte Aufhängemöglichkeit im Griff
- **Extralange Ausführung**
- Anzahl Zähne: 90
- Betätigungswinkel: 4°
- Mit Kugelsicherung
- HAZET 2-Komponenten-Griff
- Oberfläche: verchromt
- ähnlich DIN 3122, ähnlich ISO 3315
- Stufenlos ausziehbar von 414 bis 614 mm (ohne vorfixierte Rastpunkte)
- Einfache Fixierung mittels griffiger Spannmutter
- Verdrehgesicherter Griff gewährleistet optimale Kraftübertragung ohne Abrutschen



YouTube Clip



916 Umschaltknarre · feinverzahnt · ausziehbar

12⁵ 1/2

HiPer
HIGH PERFORMANCE
THE ORIGINAL
MADE IN GERMANY



reddot winner 2020



1000 Nm
HiPer

90
4°

HAZET No.	l ₁ mm	l ₂ mm	EAN-No. 4000896+	CHF
916 HP Lg	414	614	233076	242,90

916 Umschaltknarre · feinverzahnt

Made in Germany

12⁵ 1/2

• Extrem mehr Leistung als bei Knarren mit vergleichbaren Abmaßen

- Rastfunktion des Umschalthebels bietet Schutz gegen ungewolltes Umschalten
- Erhöhung der Lebensdauer durch Einsatz modernster Schmierstoffe im Knarrenmechanismus
- Enge Fertigungstoleranzen gewährleisten Schutz vor eindringender Verschmutzung
- HAZET interne Qualitätsstandards garantieren Belastbarkeit weit über Norm
- Wertig, leicht zu reinigen, korrosionsbeständig
- Integrierte Aufhängemöglichkeit im Griff
- VPA geprüftes, statisches Drehmoment nach DIN 3122: 850 Nm
- Schnell lösbare Sicherheitsverriegelung
- Lösungssichere Arretierung der Steckschlüsseinsätze
- Schnelle Freigabe des aufgesteckten Werkzeuges durch Drücken des Löseknopfes mit nur einer Hand
- Anzahl Zähne: 90
- Betätigungswinkel: 4°
- Mit Kugelsicherung
- HAZET 2-Komponenten-Griff
- Oberfläche: verchromt
- DIN 3122, ISO 3315

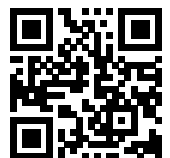

YouTube Clip



HiPer
HIGH PERFORMANCE
THE ORIGINAL
MADE IN GERMANY



850 Nm
HiPer

90
4°

HAZET No.	l mm	EAN-No. 4000896+	CHF
916 HP S	275	237258	143,90



Verschleiß? – Kein Problem!

- HAZET Werkzeuge sind in **höchster Qualität** gefertigt. Bei langer, intensiver Beanspruchung tritt auch bei hochwertigen Werkzeugen ein gewisser Verschleiß auf.
- Darum sind für viele unserer Werkzeuge Ersatzteile und Ersatzteil-Sätze erhältlich.

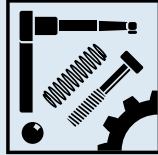

Bitte beachten Sie auch unseren Ersatzteil-Shop
www.hazet.de/ersatzteil-shop

Kostensparend – Nachhaltig – Ressourcenschonend!
Für lange Freude mit Ihren HAZET Werkzeugen

916 Ersatzteil Satz

Made in Germany

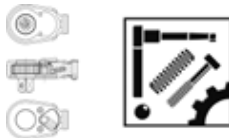

HAZET No.	l mm	EAN-No. 4000896+	CHF
• Ersatzteil Satz Knarr-Rad 12,5 = 1/2" ■ bestehend aus: Sperrstück · Druckfeder · Kugel · Federhülse · Umschalthebel · Deckscheibe · Sicherungsring · Knarr-Rad · Fett · Montagewerkzeug Für Umschaltnarre 916 HP · 916 HP S · 916 HP L · 916 HP Lg			
916 HP/10		218981	71,90
• Ersatzteil Satz Knarr-Rad mit Sicherheitsverriegelung 12 = 1/2" ■ bestehend aus: Montagewerkzeug · Knarr-Rad mit Sicherheitsverriegelung · Sicherungsring · Deckscheibe · Umschalthebel · Federhülse · Kugel · Druckfeder · Sperrstück · Fett Für Umschaltnarre 916 HP S sowie zum Umrüsten der Umschaltnarren HAZET 916 HP · 916 HP L · 916 HP Lg (Reduzierung auf max. 850 Nm Spitzenbelastung)			
916 HPS/10		241255	82,60
• Ersatzteil Satz Knarr-Rad mit Sicherheitsverriegelung 12,5 = 1/2" ■ bestehend aus: Schalthebel · 2 Schrauben · Kugel · Druckfeder · Knarr-Rad mit Sicherheitsverriegelung · Sperrstück Für Umschaltnarre HAZET 916 S sowie zum Umrüsten von Umschaltnarre HAZET 916 SP · 916 GK · 916 L · 916 ST			
916 S/7		046300	68,80
• Ersatzteil Satz Schalthebel 12,5 = 1/2" ■ bestehend aus: Schalthebel · 2 Schrauben · Kugel und Druckfeder und Sperrstück Für Umschaltnarre HAZET 916 S · 916 SP · 916 GK · 916 Lg · 916 L · 916 GL · 916 ST			
916 SP/6		144624	20,10
• Ersatzteil Satz Knarr-Rad 12,5 = 1/2" ■ bestehend aus: Schalthebel · Schrauben · Kugel · Druckfeder · Knarr-Rad und Sperrstück Für Umschaltnarre HAZET 916 SP · 916 GK · 916 Lg · 916 L · 916 GL · 916 ST			
916 SP/7-1		046348	45,30
• Ersatzteil Satz Knarr-Rad 12,5 = 1/2" ■ bestehend aus: Schalthebel · Schrauben · Kugel · Druckfeder · Knarr-Rad und Sperrstück Für Umschaltnarre HAZET 916 K			
916 K/7		155743	39,-

914 Gelenkgriff

Made in Germany

12⁵ 1/2

- Mit Gelenk – zum Einsatz an schwer zugänglichen Stellen und zur Umgehung von Störkanten
- Mit Kugelsicherung
- HAZET 2-Komponenten-Griff
- Oberfläche: verchromt
- DIN 3122, ISO 3315



HAZET No.	l mm	EAN-No. 4000896+	CHF
914-15	396	046027	106,90
914-18	472	046041	117,60

915 Quergriff

Made in Germany

12⁵ 1/2

- Mit Kugelsicherung
- Oberfläche: verchromt, poliert
- DIN 3122, ISO 3315



HAZET No.	l mm	EAN-No. 4000896+	CHF
915	298	046072	43,-

900 Steckschlüsseinsatz · Sechskant

Made in Germany

12⁵ 1/2

- Mit Rändelung
- Oberfläche: verchromt, poliert
- DIN 3124, ISO 2725-1

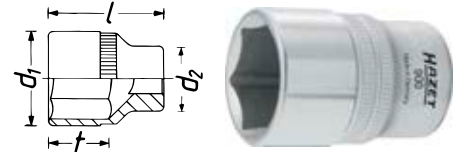

* = Außerhalb der DIN-Reihe

HAZET No.	l mm	d ₁ mm	d ₂ mm	t mm	EAN-No. 4000896+	CHF
900- 8	38	12	22	7,8	042968	14,30
900- 9 *	38	13,5	22	8,8	042975	14,30
900-10	38	14,9	22	10,8	042715	12,10
900-11	38	16,4	22	10,8	042722	14,30
900-12	38	17,5	22	11,3	042739	14,30
900-13	38	18,8	22	11,3	042746	12,10
900-14	38	20,3	22,5	11,8	042753	14,70
900-15	38	21,5	23,2	11,8	042760	14,70
900-16	38	22,7	23,6	12,2	042777	14,70
900-17	38	24,1	22	12,7	042784	15,60
900-18	38	25,4	22,4	14,2	042791	17,30
900-19	38	26,6	23	14,2	042807	15,80
900-20	38	27,8	24	14,2	042821	18,40
900-21	38	29	25	14,1	042838	18,40
900-22	41,5	30,4	26	17,6	042845	18,40
900-23 *	41,5	31,4	26	17,6	042869	20,90
900-24	44	32,6	26	18,2	042876	19,60
900-25 *	44	33,9	26	17,9	042883	20,90
900-26 *	44	35,1	24	17,8	042890	22,-
900-27	46	36,2	25	19,7	042906	26,10
900-28 *	47	37,5	26	20,6	042913	26,10
900-29 *	50	38,7	27	23,4	042920	26,10
900-30	50	40,1	28	23,3	042937	26,10
900-32	50	42,3	28	23	042944	26,10
900-34	52	46	28	23,3	042951	34,20
900-36 *	57	49	28	25,6	192519	37,30

900 LG Steckschlüsseinsatz · Sechskant

Made in Germany

12⁵ 1/2

- Lange Ausführung
- Mit Rändelung
- Oberfläche: verchromt, poliert
- DIN 3124, ISO 2725-1



HAZET No.	l mm	d ₁ mm	d ₂ mm	t mm	EAN-No. 4000896+	CHF
900 Lg-10	85	14,9	22	10	053438	32,80
900 Lg-12	85	17,5	22	12,3	043873	32,80
900 Lg-13	85	18,8	22	13,3	043880	32,80
900 Lg-14	85	19,9	22,5	14,2	043897	34,-
900 Lg-15	85	21,5	23,2	15,2	043903	35,70
900 Lg-16	85	22,7	23,6	16	043910	36,40
900 Lg-17	85	24,1	23,6	19	043927	36,40



900 LG Steckschlüsseinsatz · Sechskant

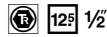

HAZET No.	l mm	d ₁ mm	d ₂ mm	f mm	EAN-No. 4000896+	CHF
900 Lg-18	85	24,6	23,6	19	043934	36,40
900 Lg-19	85	28,5	26	19	043941	36,40
900 Lg-21	85	28,6	24,5	19	043965	40,70
900 Lg-22	85	30,4	25	22	043972	41,30
900 Lg-24	85	32,6	27,5	25	043989	41,90
900 Lg-27	85	36,3	30	28	044009	46,90
900 Lg-30	85	40,1	33	31	044016	50,10
900 Lg-32	85	42,5	35	34,2	049660	50,80

900 Z Steckschlüsseinsatz · Doppelsechskant

Made in Germany

- Mit Rändelung
- Oberfläche: verchromt, poliert
- DIN 3124, ISO 2725-1

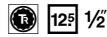
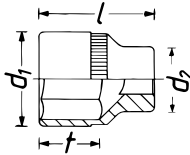

* = Außerhalb der DIN-Reihe

HAZET No.	l mm	d ₁ mm	d ₂ mm	f mm	EAN-No. 4000896+	CHF
900 Z- 8	38	12	22	7,5	045686	14,30
900 Z- 9 *	38	13,5	22	8,5	045693	14,30
900 Z-10	38	14,9	22	10,5	045457	12,10
900 Z-11	38	16,4	22	10,5	045464	14,30
900 Z-12	38	17,5	22	11	045471	14,30
900 Z-13	38	18,8	22	11	045488	12,10
900 Z-14	38	20,3	22,5	11,5	045495	14,70
900 Z-15	38	21,5	23,2	11,5	045501	14,70
900 Z-16	38	22,7	23,6	12,5	045518	14,70
900 Z-17	38	24,1	22	12,5	045525	15,80
900 Z-18	38	25,4	22,4	14	045532	17,30
900 Z-19	38	26,6	23	14	045549	15,80
900 Z-20	38	27,8	24	14	045556	18,40
900 Z-21	38	29	25	14	045563	18,40
900 Z-22	41,5	30,4	25	17,5	045570	18,40
900 Z-23 *	41,5	31,4	26	17,5	045587	20,90
900 Z-24	44	32,6	26	20	045594	19,60
900 Z-25 *	44	33,9	26,5	20	045600	20,90
900 Z-26 *	44	35,1	24	20	045617	22,-
900 Z-27	46	36,2	25	21	045624	26,10
900 Z-28 *	47	37,5	26	22	045631	26,10
900 Z-30	50	40,1	28	25	045655	26,10
900 Z-32 *	50	42,3	28	24	045662	26,10
900 Z-33 *	50	43,6	28	24	045679	27,40
900 Z-34 *	52	46	28	23,3	144792	34,20
900 Z-36 *	57	49	28	25,6	192502	37,30

900 AZ Steckschlüsseinsatz · Doppelsechskant

Made in Germany

- Amerikanische Maße
- Mit Rändelung
- Oberfläche: verchromt, poliert

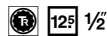
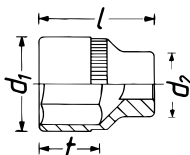

HAZET No.	l mm	d ₁ mm	d ₂ mm	f mm	EAN-No. 4000896+	CHF
900 AZ-3/8	38	14,5	22	10,5	043699	14,30
900 AZ-7/16	38	16,4	22	10,5	043729	14,30
900 AZ-1/2	38	18,3	22	11	043620	14,30
900 AZ-9/16	38	20,5	22,5	11,5	043743	14,70
900 AZ-19/32	38	21,5	23,2	11,5	043668	14,70
900 AZ-5/8	38	22,7	23,6	12,5	043712	14,70
900 AZ-11/16	38	24,6	22	12,5	043637	17,80
900 AZ-3/4	38	26,8	23	14	043682	17,80

900 AZ Steckschlüsseinsatz · Doppelsechskant



HAZET No.	l mm	d ₁ mm	d ₂ mm	f mm	EAN-No. 4000896+	CHF
900 AZ-25/32	38	27,8	24	14	043675	18,40
900 AZ-13/16	38	28,6	25	14	043644	18,40
900 AZ-7/8	41,5	30,4	26	17,5	043736	18,40
900 AZ-15/16	44	32,6	26	20	043651	21,-
900 AZ-31/32	44	33,4	24,6	20	043705	21,-
900 AZ-1	44	34,6	24,8	20	043576	21,-
900 AZ-1.1/16	46	36,3	25	21	043583	26,10
900 AZ-1.1/8	47	38,2	26,5	22	043606	26,10
900 AZ-1.3/16	50	40,1	28	25	043613	26,10
900 AZ-1.1/4	50	42,3	28	24	043590	26,10

960 MGT Magnet-Einsatz · für Steckschlüsseinsätze

- Universell einsetzbar in metrischen Sechskant- und Doppelsechskant Steckschlüsseinsätzen ≤ 10 bis 19 mm

- Kunststoff-Einsätze mit integriertem Magnet
- Hohe Haltekraft
- Wiederverwendbar
- 10-teiliger Satz, für metrische Steckschlüsseinsätze $\leq 10 \cdot 11 \cdot 12 \cdot 13 \cdot 14 \cdot 15 \cdot 16 \cdot 17 \cdot 18 \cdot 19$ mm



HAZET No.	EAN-No. 4000896+	CHF
960 Mgt	097661	44,50

900 TZ Steckschlüsseinsatz · Doppelsechskant

Made in Germany

- Lange Ausführung
- Mit Rändelung
- Oberfläche: verchromt, poliert
- DIN 3124, ISO 2725-1

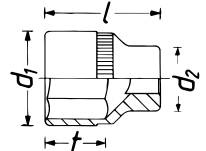

+ = Mit Haltegummi für Zündkerzen / außerhalb der DIN-Reihe

HAZET No.	l mm	d ₁ mm	d ₂ mm	f mm	EAN-No. 4000896+	CHF
900 TZ-10	85	14,9	22	10	053452	32,80
900 TZ-11	85	16,4	22	11,5	053445	32,80
900 TZ-12	85	17,5	22	12,3	045242	32,80
900 TZ-13	85	18,8	22	13,3	045259	32,80
900 TZ-14	85	19,9	22,5	15,2	045266	34,-
900 TZ-15	85	21,5	23,2	15,2	045273	35,70
900 TZ-16	85	22,7	23,6	16	045280	36,40
900 TZ-17	85	24,1	23,6	19	045297	36,40
900 TZ-18	85	24,6	23,6	19	045310	36,40
900 TZ-19	85	26,8	26	19	045334	36,40
900 TZ-20.8-13/16 +	85	28,5	24,5	19	045341	43,-
900 TZ-21	85	28,6	24,5	19	045358	40,70
900 TZ-22	85	30,4	25	22	045365	41,30
900 TZ-24	85	32,6	27,5	25	045389	41,90
900 TZ-27	85	36,3	30	28	045419	46,90
900 TZ-30	85	40,1	33	31	045426	50,10



900 MGT Zündkerzen Steckschlüsseleinsatz

Made in Germany

- Dauermagnet
- Amerikanische Maße
- Oberfläche: verchromt, poliert

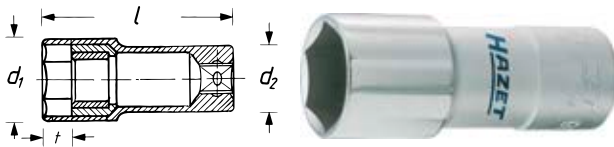

HAZET No.	s mm	s" mm	l mm	d ₁ mm	d ₂ mm	t mm	EAN-No. 4000896+	CHF
900 Mg T	20,8	13/16	68	27,4	23,5	9	044023	37,70
900 A Mg T	16	5/8	71	22,5	22,5	8,5	043491	37,70

Info Kronenfeder

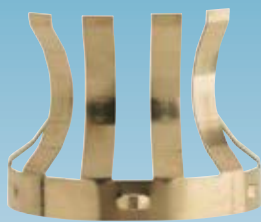
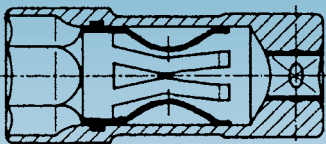

- Rostfrei und wärmeunempfindlich
- Größtmöglicher Freiraum des Keramik-Isolators
- 6 Federelemente – sicherer Halt der Zündkerzen
- Dämpfung der Querbewegungen

900 KF Zündkerzen Steckschlüsseleinsatz

Made in Germany

- Kronenfeder vermindert Gefahr der Isolatorbeschädigung
- Kronenfeder als Haltemechanismus
- Amerikanische Maße
- Oberfläche: verchromt, poliert

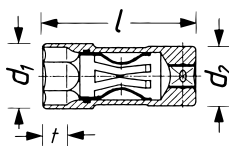

HAZET No.	s mm	s" mm	l mm	d ₁ mm	d ₂ mm	t mm	EAN-No. 4000896+	CHF
900 KF	20,8	13/16	71	27,4	25	10	043859	29,70
900 A KF	16	5/8	71	22,5	22,5	10	043408	29,70

880 KF Kronenfeder

Made in Germany

- Amerikanische Maße



HAZET No.	EAN-No. 4000896+	CHF
• Kronenfeder für Zündkerzenschlüssel HAZET 880 KF · 900 KF · 4767 KF		
880 KF-01	050123	4,70
• Kronenfeder für Zündkerzenschlüssel HAZET 880 A KF · 900 A KF · 4766 · 4766-1 · 4767 A KF		
880 A KF-01	050130	4,70

848 Z Ringschlüssel · Doppelsechskant · offen

Made in Germany

- Krähenfußschlüssel
- Für Überwurfmutter und Rohrverschraubungen
- Vierkantaufnahme

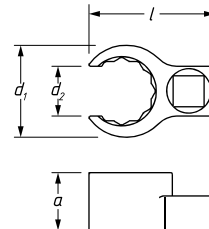

HAZET No.	l mm	d ₁ mm	d ₂ mm	a mm	mm	EAN-No. 4000896+	CHF
848 Z-17	40,9	27,5	14,5	18	□ 10 = 3/8"	079094	102,30
848 Z-18	41,7	29	15	19	□ 10 = 3/8"	079100	102,30
848 Z-19	41,9	30	16	19	□ 10 = 3/8"	079117	100,50
848 Z-21	46	32	16,5	19	□ 10 = 3/8"	079124	104,10
848 Z-22	46,5	33,5	17,5	19,5	□ 10 = 3/8"	079131	104,10
848 Z-24	50	36,5	18,5	20	□ 10 = 3/8"	079148	104,10
848 Z-27	53,7	40,5	20,5	22	□ 10 = 3/8"	079162	112,10
848 Z-30	62,4	46,5	25	23	□ 12,5 = 1/2"	079179	130,30
848 Z-32	63,7	48,5	24,5	23	□ 12,5 = 1/2"	079186	135,40
848 Z-36	67,1	52,5	27,5	24,5	□ 12,5 = 1/2"	079193	140,-
848 Z-41	74,1	58,5	31	24,5	□ 12,5 = 1/2"	079216	152,80
848 Z-46	77,7	64,5	35,5	26,5	□ 12,5 = 1/2"	079223	172,90

900 E Steckschlüsseleinsatz TORX®

Made in Germany

- Mit Rändelung
- Oberfläche: verchromt, poliert

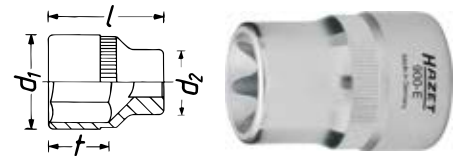

HAZET No.	s	l mm	d ₁ mm	d ₂ mm	mm	EAN-No. 4000896+	CHF
900-E 10	E10	38	13,3	22	9,42	042982	23,40
900-E 11	E11	38	14	22	10,08	043002	25,-
900-E 12	E12	38	14,9	22	11,17	043019	25,-
900-E 14	E14	38	16,7	22	12,90	043033	25,30
900-E 16	E16	38	19	22	14,76	043057	25,30
900-E 18	E18	38	21	27	16,70	043071	26,10
900-E 20	E20	38	23,5	27	18,49	043095	26,10
900-E 24	E24	41,2	28,5	27	22,16	043118	29,50

900 Steckschlüsseleinsatz TORX®

Made in Germany

- Mit Rändelung
- Safety-Insert-System, 2-Komponenten-Weichschaum-Einlage. Einlage auch passend für HAZET-Assistent
- Oberfläche: verchromt, poliert



900 E • • • • •
E 10 • E 12 • E 14 • E 16 • E 18



HAZET No.	L x B mm	mm	EAN-No. 4000896+	CHF
900-E/5	172x50	5	129331	126,70



980 Schraubendreher-Steckschlüsseleinsatz

Made in Germany
• Oberfläche: verchromt

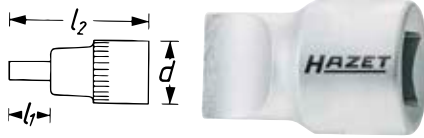

HAZET No.	l ₁ mm	l ₂ mm	d mm	EAN-No. 4000896+	CHF
980-2x13	21	38	22	046737	18,20
980-3x19	20	38	23,7	046744	21,30

985 Schraubendreher-Steckschlüsseleinsatz

Made in Germany
• Extrakurze Ausführung
• Mit Rändelung
• DIN 7422

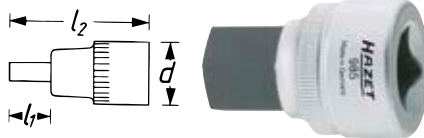
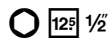

* = Außerhalb der DIN-Reihe

HAZET No.	s mm	l ₁ mm	l ₂ mm	d mm	EAN-No. 4000896+	CHF
985-5 *	5	5	38	23	046836	25,70
985-6	6	6	38	23	046843	25,90
985-8	8	8	38	23	046850	26,30
985-10	10	10	40	25	046775	27,20
985-12	12	12	40	25	046782	27,20
985-14	14	14	40	25	046799	28,30
985-17 *	17	17	42	28	046805	30,90
985-19 *	19	19	42	28	046812	32,40

TiN-Beschichtung



Warum TiN (Titan-Nitrid)-Beschichtung?

- Spezielles Verfahren für sehr harte TiN-Beschichtung erreicht extrem hohe Haft- und Abriebfestigkeit der Schicht
- Optimal geeignet bei Dauerbelastungen, z.B. Serienschraubungen in Industrie und Handwerk
- Stärkerer Verschleißschutz sichert Standzeitverbesserung
- Perfekte Passgenauigkeit durch optimale Schichtstärke
- Höheres Drehmoment
- Optimierter Korrosionsschutz

TiN beschichtete Schraubendreher-Steckschlüssel-Einsätze

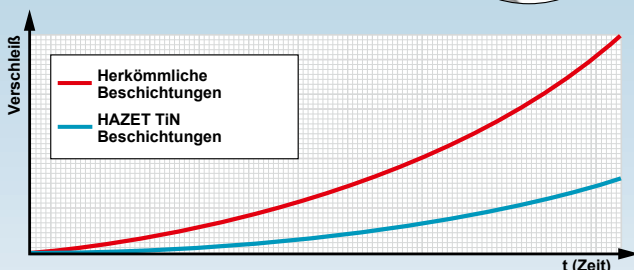
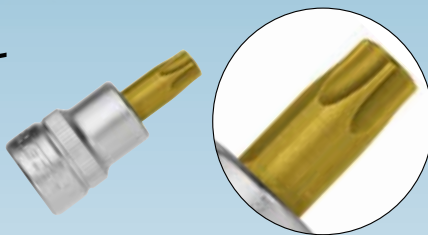

985 Schraubendreher-Steckschlüsseleinsatz Satz

Made in Germany
• Extrakurze Ausführung
• Mit Rändelung
• Metall-Kasten (HAZET-Blau)
• 2-Komponenten-Weichschaum-Einlage
• DIN 7422



- 916 HP • 12⁵ 1/2
- 985 • 5 • 6 • 8 • 10
- 985 • 12 • 14 • 17 • 19
- 917-5 • 12⁵ 1/2 • 12⁵ 1/2
- 918-10 • 12⁵ 1/2 • 12⁵ 1/2

HAZET No.	Stückzahl	EAN-No. 4000896+	CHF
985	12	046768	453,10

986 Schraubendreher-Steckschlüsseleinsatz

Made in Germany
• Kurze Ausführung
• Mit Rändelung
• Oberfläche: TiN
• DIN 7422

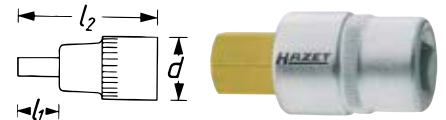

* = Außerhalb der DIN-Reihe

HAZET No.	s mm	l ₁ mm	l ₂ mm	d mm	EAN-No. 4000896+	CHF
986-4 *	4	22	60	23	046928	25,60
986-5 *	5	22	60	23	046935	25,60
986-6	6	22	60	23	046942	25,60
986-7	7	22	60	23	046959	25,60
986-8	8	22	60	23	046973	25,80
986-9	9	22	60	23	146734	25,80
986-10	10	22	60	23	046874	25,80
986-12	12	22	60	24,6	046881	30,-
986-14	14	22	60	24,6	046898	32,40
986-17 *	17	20	60	28,5	046904	36,30
986-19 *	19	20	60	31,5	046911	38,40
986-22 *	22	20,5	60	28	082865	42,80

HAZET No.	s mm	l ₁ mm	l ₂ mm	d mm	EAN-No. 4000896+	CHF
2584	6	32	70	23	017041	37,20

986 L Schraubendreher-Steckschlüsseleinsatz

Made in Germany
• Lange Ausführung
• Mit Rändelung
• Oberfläche: TiN
• DIN 7422



HAZET No.	s mm	l ₁ mm	l ₂ mm	d mm	EAN-No. 4000896+	CHF
986 L-4	4	62	100	23	232635	26,10
986 L-5	5	62	100	23	232628	26,10
986 L-6	6	62	100	23	232611	26,10
986 L-7	7	62	100	23	232604	26,10
986 L-8	8	62	100	23	232598	26,30
986 L-9	9	62	100	23	232581	26,30
986 L-10	10	62	100	23	232574	26,30
986 L-11	11	62	100	23	232567	28,-
986 L-12	12	62	100	23	232550	30,20
986 L-14	14	62	100	23	232543	32,60



986 SL Schraubendreher-Steckschlüsseleinsatz

- Made in Germany**
- Extralange Ausführung
- Mit Rändelung
- Oberfläche:
- DIN 7422

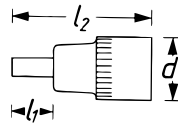

HAZET No.	S mm	l ₁ mm	l ₂ mm	d mm	EAN-No. 4000896+	CHF
986 SL- 4	4	102	140	23	232291	26,70
986 SL- 5	5	102	140	23	232376	26,70
986 SL- 6	6	102	140	23	232369	26,70
986 SL- 7	7	102	140	23	232352	26,70
986 SL- 8	8	102	140	23	232345	26,90
986 SL- 9	9	102	140	23	232338	26,90
986 SL-10	10	102	140	23	232321	26,90
986 SL-11	11	102	140	23	232314	28,50
986 SL-12	12	102	140	23	232536	31,-
986 SL-14	14	102	140	23	232307	33,30

986 A Schraubendreher-Steckschlüsseleinsatz

- Made in Germany**
- Kurze Ausführung
- Amerikanische Maße
- Mit Rändelung
- Oberfläche:

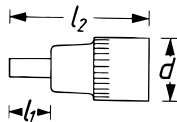
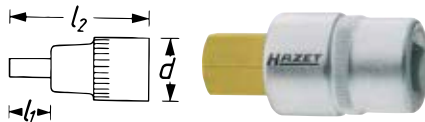

HAZET No.	l ₁ mm	l ₂ mm	d mm	EAN-No. 4000896+	CHF
986 A-5/32	14	52	23	047048	26,60
986 A-3/16	14	52	23	047017	26,60
986 A-7/32	14	52	23	047062	26,60
986 A-1/4	14	52	23	047000	26,60
986 A-5/16	14	52	23	047031	26,80
986 A-3/8	14	52	23	047024	26,80
986 A-7/16	14	52	23	047055	28,50
986 A-1/2	14	52	23	046997	33,50

HAZET No.	S mm	l ₁ mm	l ₂ mm	EAN-No. 4000896+	CHF
2584-1	6	210	248	017058	45,60

986 KK Schraubendreher-Steckschlüsseleinsatz

- Made in Germany**
- Insbesondere für Arbeiten unter beengten Platzverhältnissen (z.B. Motorraum)
- Lange Ausführung
- Mit Kugelkopf
- Mit Rändelung
- Oberfläche:

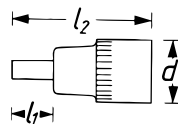

HAZET No.	S mm	l ₁ mm	l ₂ mm	d mm	EAN-No. 4000896+	CHF
986 KK- 5	5	102	140	23	052103	28,50
986 KK- 6	6	102	140	23	050666	28,50
986 KK- 7	7	102	140	23	052110	29,60
986 KK- 8	8	102	140	23	052127	29,60
986 KK-10	10	102	140	23	052134	34,10
986 KK-12	12	102	140	24,6	052141	39,30

HAZET No.	S mm	l ₁ mm	l ₂ mm	d mm	EAN-No. 4000896+	CHF
2527-8	8	200	238	23	016310	51,30

986 Schraubendreher-Steckschlüsseleinsatz Satz

- Made in Germany**
- Kurze Ausführung
- Mit Rändelung
- Kunststoff-Kasten 165-S (1/9)
- Safety-Insert-System, 2-Komponenten-Weichschaum-Einlage. Einlage auch passend für HAZET-Assistent
- Oberfläche:
- DIN 7422

12⁵ 1/2

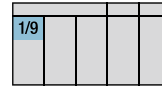

986 • • 12⁵ 1/2
5 • 6 • 7 • 8 • 10
12 • 14 • 17 • 19

HAZET No.	L x B x H mm		EAN-No. 4000896+	CHF
986/9	185x153x52	9	051564	319,50

- Made in Germany**
- Kurze Ausführung
- Mit Rändelung
- Kunststoff-Kasten 165-S (1/9)
- Safety-Insert-System, 2-Komponenten-Weichschaum-Einlage. Einlage auch passend für HAZET-Assistent
- Oberfläche:
- DIN 7422

12⁵ 1/2

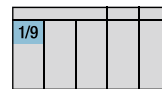

986 • • 12⁵ 1/2
5 • 6 • 7 • 8 • 9
10 • 12 • 14 • 17

HAZET No.	L x B x H mm		EAN-No. 4000896+	CHF
986/9 N	185x153x52	9	193530	316,60

- Made in Germany**
- Mit Kugelkopf
- Mit Rändelung
- Kunststoff-Kasten 165-L (1/3)
- Safety-Insert-System, 2-Komponenten-Weichschaum-Einlage. Einlage auch passend für HAZET-Assistent
- Oberfläche:
- DIN 7422

12⁵ 1/2

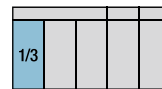

986 • • 12⁵ 1/2
5 • 6 • 7 • 8 • 10 • 12 • 14 • 17 • 19

986 KK • • 12⁵ 1/2
6 • 7 • 8 • 10

HAZET No.	L x B x H mm		EAN-No. 4000896+	CHF
986/13	355x235x65	13	168330	348,50



986 Schraubendreher-Steckschlüsseleinsatz Satz

Made in Germany

- Kurze Ausführung
- Mit Rändelung
- Safety-Insert-System, 2-Komponenten-Weichschaum-Einlage. Einlage auch passend für HAZET-Assistent
- Oberfläche:

1/2

1/9				
-----	--	--	--	--

986 • • 1/2
5 • 6 • 7 • 8 • 10



HAZET No.	L x B mm		EAN-No. 4000896+	CHF
163-215/5	172x114	5	168217	111,40

Made in Germany

- Mit Kugelkopf
- Mit Rändelung
- Safety-Insert-System, 2-Komponenten-Weichschaum-Einlage. Einlage auch passend für HAZET-Assistent
- Oberfläche:

1/2

1/3				
-----	--	--	--	--

986 • • 1/2
5 • 6 • 7 • 8 • 10 • 12 • 14 • 17 • 19



986 KK • • 1/2
6 • 7 • 8 • 10

HAZET No.	L x B mm		EAN-No. 4000896+	CHF
163-220/13	342x172	13	168286	297,70

990 Schraubendreher-Steckschlüsseleinsatz

Made in Germany

- Kurze Ausführung
- Mit Rändelung
- Oberfläche:

1/2

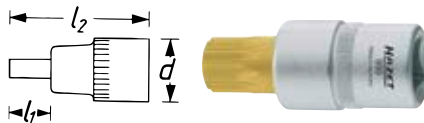

HAZET No.	s	l ₁ mm	l ₂ mm	d mm	EAN-No. 4000896+	CHF
990- 5	M5	14	52	23	047307	31,40
990- 6	M6	14	52	23	047314	31,40
990- 8	M8	15	53	23	047321	31,40
990-10	M10	15	53	23	047253	34,30
990-12	M12	17	55	23	047277	41,30
990-14	M14	20	58	24,6	047284	45,70
990-16	M16	22	60	24,6	047291	50,60
990-18	M18	45	85	26	108916	53,50

990 LG Schraubendreher-Steckschlüsseleinsatz

Made in Germany

- Lange Ausführung
- Mit Rändelung
- Oberfläche:

1/2



990 LG Schraubendreher-Steckschlüsseleinsatz

1/2

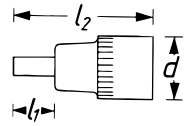

HAZET No.	s	l ₁ mm	l ₂ mm	d mm	EAN-No. 4000896+	CHF
990 Lg- 6	M6	62	100	23	056248	34,10
990 Lg- 8	M8	62	100	23	047352	35,80
990 Lg- 9	M9	62	100	23	103140	37,10
990 Lg-10	M10	62	100	23	047338	38,20
990 Lg-12	M12	62	100	23	047345	46,20
990 Lg-14	M14	62	100	23	065240	50,30

HAZET No.	s	l ₁ mm	l ₂ mm	d mm	EAN-No. 4000896+	CHF
2751	M10	100	140	23	017508	56,90

990 SLG Schraubendreher-Steckschlüsseleinsatz

Made in Germany

- Extralange Ausführung
- Mit Rändelung
- Oberfläche:

1/2

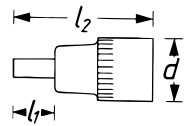

HAZET No.	s	l ₁ mm	l ₂ mm	d mm	EAN-No. 4000896+	CHF
990 S Lg-10	M10	82	120	23	047369	49,70
990 S Lg-12	M12	102	140	23	047376	54,20

990 Schraubendreher-Steckschlüsseleinsatz Satz

Made in Germany

- Mit Rändelung
- Kunststoff-Kasten 165-L (1/3)
- Safety-Insert-System, 2-Komponenten-Weichschaum-Einlage. Einlage auch passend für HAZET-Assistent
- Oberfläche:

1/2



1/3				
-----	--	--	--	--

990 • • 1/2
M 8 • M 10 • M 12
M 14 • M 16 • M 18

990 LG • • 1/2
M 8 • M 14

990 SLG • • 1/2
M 10 • M 12

HAZET No.	L x B x H mm		EAN-No. 4000896+	CHF
990/10	355x235x65	10	168347	319,70



991 Schraubendreher-Steckschlüsseleinsatz

Made in Germany

- Kurze Ausführung
- Mit Rändelung
- Oberfläche:

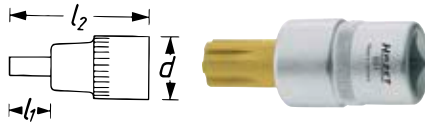

HAZET No.	s	l ₁ mm	l ₂ mm	d mm	EAN-No. 4000896+	CHF
991- 6	M6	25	63	23	047451	32,90
991- 7	M7	25	63	23	132799	32,90
991- 8	M8	25	63	23	047468	32,90
991- 9	M9	25	63	23	132812	35,50
991-10	M10	25	63	23	047406	35,50
991-12	M12	25	63	23	047413	43,10
991-14	M14	25	63	24,6	047420	49,70

992 Schraubendreher-Steckschlüsseleinsatz TORX®

Made in Germany

- Kurze Ausführung
- Mit Rändelung
- Oberfläche:

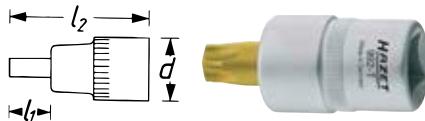

HAZET No.	s	l ₁ mm	l ₂ mm	d mm	mm	EAN-No. 4000896+	CHF
992-T 20	T20	17	55	23	3,86	047475	27,30
992-T 25	T25	17	55	23	4,43	047482	27,30
992-T 27	T27	17	55	23	4,99	047499	27,30
992-T 30	T30	17	55	23	5,52	047505	27,30
992-T 40	T40	17	55	23	6,65	047512	31,40
992-T 45	T45	17	55	23	7,82	047529	31,40
992-T 50	T50	17	55	23	8,83	047543	31,40
992-T 55	T55	18	56	24,6	11,22	047574	39,20
992-T 60	T60	18	56	24,6	13,25	047598	39,20

992 Schraubendreher-Steckschlüsseleinsatz Satz TORX®

Made in Germany

- Kurze Ausführung
- Mit Rändelung
- Kunststoff-Kasten 165-S (1/9)
- Safety-Insert-System, 2-Komponenten-Weichschaum-Einlage. Einlage auch passend für HAZET-Assistent
- Oberfläche:



1/9				
-----	--	--	--	--

992 • • •
T 20 • T 25 • T 27 • T 30 • T 40 • T 45 • T 50 • T 55 • T 60

HAZET No.	L x B x H mm	mm	EAN-No. 4000896+	CHF
992/9	185x153x52	9	051540	319,40

992 T Schraubendreher-Steckschlüsseleinsatz Satz TORX®

Made in Germany

- Mit Rändelung
- Safety-Insert-System, 2-Komponenten-Weichschaum-Einlage. Einlage auch passend für HAZET-Assistent
- Oberfläche:



992 • • •
T 20 • T 25 • T 27
T 30 • T 40 • T 45
T 50 • T 55 • T 60



HAZET No.	L x B mm	mm	EAN-No. 4000896+	CHF
163-271/9	172x114	9	181056	280,30

992 H Schraubendreher-Steckschlüsseleinsatz TORX®

Made in Germany

- Stirnseitige Bohrung
- Kurze Ausführung
- Mit Rändelung
- Oberfläche:

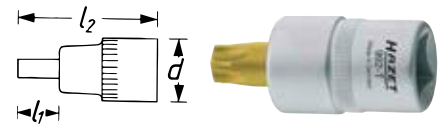

HAZET No.	s	l ₁ mm	l ₂ mm	d mm	mm	EAN-No. 4000896+	CHF
992-T 30 H	T30H	17	55	23	5,52	050857	32,90
992-T 40 H	T40H	17	55	23	6,65	050864	36,90
992-T 45 H	T45H	17	55	23	7,82	050871	36,90
992-T 50 H	T50H	17	55	23	8,83	050888	36,90
992-T 55 H	T55H	18	56	23	11,22	050895	44,50

992 LG Schraubendreher-Steckschlüsseleinsatz TORX®

Made in Germany

- Lange Ausführung
- Mit Rändelung
- Oberfläche:

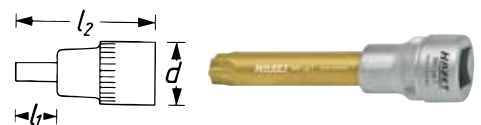

HAZET No.	s	l ₁ mm	l ₂ mm	d mm	mm	EAN-No. 4000896+	CHF
992 Lg-T 50	T50	62	100	23	8,83	103133	52,80
992 Lg-T 55	T55	57	96	23,3	11,22	057337	53,30
992 Lg-T 60	T60	45	83	23	13,25	100590	70,70
992 Lg-T 70	T70	67	105	24,6	15,54	047611	77,10

992 SLG Schraubendreher-Steckschlüsseleinsatz TORX®

Made in Germany

- Extralange Ausführung
- Oberfläche:



HAZET No.	s	l ₁ mm	l ₂ mm	d mm	mm	EAN-No. 4000896+	CHF
992 S Lg-T 30	T30	100	138	23	5,52	179183	27,40
992 S Lg-T 40	T40	100	138	23	6,65	103539	55,50
992 S Lg-T 45	T45	100	138	23	7,82	047635	58,60
992 S Lg-T 50	T50	100	138	23	8,83	103454	60,90
992 S Lg-T 55	T55	102	138	23	11,22	047642	62,30



163 Schraubendreher-Steckschlüsseinsatz Satz

Made in Germany

- Safety-Insert-System, 2-Komponenten-Weichschaum-Einlage. Einlage auch passend für HAZET-Assistent
- Oberfläche:



2/3			
-----	--	--	--

986 • • 1/2
5 • 6 • 7 • 8 • 10
12 • 14 • 17 • 19

990 • • 1/2
M 8 • M 10 • M 12
M 14 • M 16 • M 18

990 SLG • • 1/2
M 10 • M 12

986 KK • • 1/2
6 • 7 • 8 • 10

990 LG • • 1/2
M 8 • M 14

HAZET No.	L x B mm		EAN-No. 4000896+	CHF
163-119/23	344x342	23	153510	566,50

163 Schraubendreher-Steckschlüsseinsatz Satz

Made in Germany

- Safety-Insert-System, 2-Komponenten-Weichschaum-Einlage. Einlage auch passend für HAZET-Assistent
- Oberfläche:



2/3			
-----	--	--	--

986 • • 1/2
4 • 5 • 6 • 7
8 • 9 • 10 • 12
17 • 19 • 22

990 • • 1/2
M 5 • M 6 • M 8
M 10 • M 12 • M 14
M 16 • M 18

991 • • 1/2
M 6 • M 7 • M 8
M 9 • M 10 • M 12
M 14

992 • • 1/2
T 20 • T 25 • T 27
T 30 • T 40 • T 45
T 50 • T 55 • T 60

HAZET No.	L x B mm		EAN-No. 4000896+	CHF
163-407/35	344x342	35	199990	806,40

958 Adapter

Made in Germany

- Mit Stiftsicherung
- Oberfläche: verchromt
- DIN 3123, ISO 3316



HAZET No.	l mm	EAN-No. 4000896+	CHF
• Vergrößerungsstück Antrieb 12,5 = 1/2" → Abtrieb 20 = 3/4"			
958-1	50	046676	34,10
• Reduzierstück Antrieb 12,5 = 1/2" → Abtrieb 10 = 3/8"			
958-2	36	046683	27,40

958 N Adapter Satz

Made in Germany

- Je 1 Adapter
- Kunststoff-Kasten 165-S (1/9)
- Safety-Insert-System, 2-Komponenten-Weichschaum-Einlage. Einlage auch passend für HAZET-Assistent

1/4" 3/8" 1/2" 3/4"
 1/4" 3/8" 1/2" 3/4"



1/9			
-----	--	--	--

858-1 • 10 3/8" • 1/4"

8858-1 • 12 1/2" • 3/8"
8858-2 • 13 1/4" • 3/8"

958-1 • 20 3/4" • 1/2"
958-2 • 10 3/8" • 1/2"

1058-2 • 12 1/2" • 3/4"

HAZET No.	L x B x H mm		EAN-No. 4000896+	CHF
958 N/6	185x153x52	6	168316	182,90

163 Adapter Satz

Made in Germany

- Safety-Insert-System, 2-Komponenten-Weichschaum-Einlage. Einlage auch passend für HAZET-Assistent

1/4" 3/8" 1/2" 3/4"
 1/4" 3/8" 1/2" 3/4"



1/9			
-----	--	--	--

858-1 • 10 3/8" • 1/4"

8858-1 • 12 1/2" • 3/8"
8858-2 • 13 1/4" • 3/8"

958-1 • 20 3/4" • 1/2"
958-2 • 10 3/8" • 1/2"

1058-2 • 12 1/2" • 3/4"

HAZET No.	L x B mm		EAN-No. 4000896+	CHF
163-217/6	172x114	6	168231	153,60

2250 Adapter

Made in Germany

- Innen-Vierkant und Innen-Sechskant Aufnahmen
- Mit Federsicherung zum sicheren Halt der Bits
- Oberfläche: verchromt



HAZET No.	l mm	EAN-No. 4000896+	CHF
• 12,5 = 1/2" → 6,3 = 1/4"			
2250-4	35	015504	32,60
• 12,5 = 1/2" → 8 = 5/16"			
2250-5	36	015511	32,80

920 Universal Gelenk

Made in Germany

- Mit Gelenk – zum Einsatz an schwer zugänglichen Stellen und zur Umgehung von Störkanten
- Mit Kugelsicherung
- Oberfläche: verchromt, poliert
- DIN 3123, ISO 3316



HAZET No.	l mm	EAN-No. 4000896+	CHF
920	70	046515	59,30



917 Verlängerung

Made in Germany

- Mit Kugelsicherung
- Oberfläche: verchromt, Kopf poliert
- DIN 3123, ISO 3316

12⁵ 1/2 12⁵ 1/2



917-1: Länge außerhalb DIN/ISO-Reihe

HAZET No.	l mm	EAN-No. 4000896+	CHF
917-1	45	046362	22,60
917-3	76	046379	23,80
917-5	123	046386	25,40

918 Verlängerung

Made in Germany

- Mit Kugelsicherung
- Oberfläche: verchromt, Kopf poliert
- DIN 3123, ISO 3316

12⁵ 1/2 12⁵ 1/2



918-23 Länge außerhalb DIN/ISO-Reihe

HAZET No.	l mm	EAN-No. 4000896+	CHF
918-10	248	046416	34,50
918-23	575	046423	86,50

919 Verlängerung · schwenkbar

Made in Germany

- Kugelförmiger, konischer Außenvierkant
- Schwenkwinkel nach jeder Seite 12,5°

12⁵ 1/2 12⁵ 1/2

- Durch Aufstecken des Steckschlüsseleinsatzes bis zum Anschlag kann die schwenkbare Verlängerung auch als starre Verlängerung verwendet werden
- Mit Kugelsicherung
- Oberfläche: verchromt, poliert

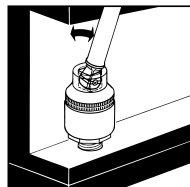

HAZET No.	l mm	EAN-No. 4000896+	CHF
919-1	46	046447	30,90
919-5	123	046461	33,20
919-10	248	046454	44,10

958-28 Adapter-Verlängerung

Made in Germany

- Für Arbeiten an tief liegenden Verschraubungen, z.B. Getrieben
- Mit Kugelsicherung
- Oberfläche: verchromt

10 3/8 12⁵ 1/2



HAZET No.	l mm	EAN-No. 4000896+	CHF
958-28	700	046706	94,70

• Reduzierstück □ Antrieb 12,5 = 1/2" → ■ Abtrieb 10 = 3/8"

900 S Schlag-, Maschinenschrauber Steckschlüsseleinsatz Satz

Made in Germany

- Metall-Kasten (HAZET-Blau)
- 2-Komponenten-Weichschaum-Einlage

E 12⁵ 1/2



900 S • 12⁵ 1/2
13 • 14 • 16 • 17 • 18
19 • 21 • 22 • 24 • 27



900 SLG • 12⁵ 1/2
13 • 16 • 17 • 18 • 19
21 • 22 • 24 • 27



9005 S-5 • 12⁵ 1/2



9006 S • 12⁵ 1/2



900 S • 12⁵ 1/2
900 S-HF 1530
900 S-HF 814

HAZET No.	L x B x H mm	mm	EAN-No. 4000896+	CHF
900 S	435x215x62	23	057153	880,40

900 S Schlag-, Maschinenschrauber Steckschlüsseleinsatz · Sechskant

Made in Germany

- Mit Bohrung für Sicherungsstift oder Sicherungsfeder und Rille für O-Ring
- Oberfläche: phosphatiert, geölt
- DIN 3129, ISO 2725-2

12⁵ 1/2

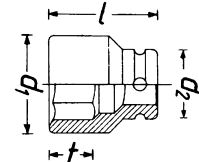

* = Außerhalb der DIN-Reihe

HAZET No.	l mm	d ₁ mm	d ₂ mm	t mm	EAN-No. 4000896+	CHF
900 S-13	38	20,8	25	10	044146	18,90
900 S-14	38	22,1	25	10	044177	19,80
900 S-15	38	23,5	30	11	044191	20,10
900 S-16	38	24,8	30	11	044214	20,10
900 S-17	38	26,2	30	12	044238	22,40
900 S-18	38	27,5	30	12	044283	22,30
900 S-19	40	28,8	30	15	044306	22,30
900 S-21	40	31,3	30	15	044368	22,30
900 S-22	40	32,5	30	15	044382	22,30
900 S-24	44	35	30	17,5	044429	22,30
900 S-25 *	44	36,3	30	18,5	044450	25,70
900 S-27	45	38,8	30	19,5	044498	28,20
900 S-30	50	42	30	23,3	073207	30,60
900 S-32 *	50	44	30	23	073184	30,60





900 SK Schlag-, Maschinenschrauber Steckschlüsseleinsatz Satz

Made in Germany

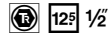

Besonders geeignet in Verbindung mit kurzen Schlagschraubern z.B. HAZET 9012 ATT · 9012 A-1 · 9012 M · 9012 M-1 · 9012 MT

- Extrakurze Ausführung
- Mit Bohrung für Sicherungsstift oder Sicherungsfeder und Rille für O-Ring
- Oberfläche: phosphatiert, geölt
- DIN 3129, ISO 2725-2



13 · 17 · 19 · 21

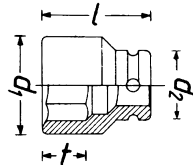

HAZET No.	l mm		EAN-No. 4000896+	CHF
900 SK/4	29	4	201785	75,-

900 SLG Schlag-, Maschinenschrauber Steckschlüsseleinsatz · Sechskant

Made in Germany



- Lange Ausführung
- Mit Bohrung für Sicherungsstift oder Sicherungsfeder und Rille für O-Ring
- Oberfläche: phosphatiert, geölt
- DIN 3129, ISO 2725-2

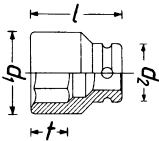

+ = Verstärkte Ausführung mit tiefem Sechskant für Radmuttern/Schrauben

HAZET No.	l mm	d ₁ mm	d ₂ mm	f mm	EAN-No. 4000896+	CHF
900 S Lg-13	85	20,8	25	13	044764	40,30
900 S Lg-15	85	23,5	30	18	104277	40,30
900 S Lg-16	85	24,8	30	16	044788	40,30
900 S Lg-17	85	26,2	30	18,5	044801	40,30
900 S Lg-18	85	27,5	30	19	044825	40,30
900 S Lg-19	85	28,8	30	19,5	044849	40,30
900 S Lg-21 +	85	31,3	30	17,5	044863	41,50
900 S Lg-22	85	32,5	30	22	044887	41,50
900 S Lg-24	85	35	30	19,5	044917	45,40
900 S Lg-27	85	38,8	30	29	044931	50,20

900 SLG6 Schlag-, Maschinenschrauber Steckschlüsseleinsatz · Sechskant

Made in Germany

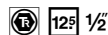

Betätigung durch Schlag-, Maschinenschrauber-Adapter z.B. HAZET 1003 S-1 oder Steckschlüssel s 24 mm ermöglicht hohe Kraftübertragung durch optionalen 20 mm = 3/4" Antrieb



- Lange Ausführung
- Mit Bohrung für Sicherungsstift oder Sicherungsfeder und Rille für O-Ring
- DIN 3129, ISO 2725-2

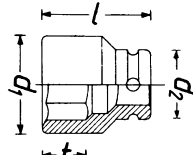
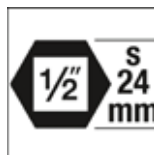

HAZET No.	l mm	d ₁ mm	d ₂ mm	f mm	EAN-No. 4000896+	CHF
900 S Lg 6-24	85	35	26,9	25	232789	36,50

900 SLG Schlag-, Maschinenschrauber Steckschlüsseleinsatz · Sechskant

Made in Germany



- Lösewerkzeug beidseitig verwendbar u.a. für FORD Modelle B-Max · C-Max · EcoSport · Fiesta · Focus · GrandC-Max · KA · Kuga · Mondeo · Puma · Ranger · Tourneo · Transit
- Bei fehlender oder deformierter Chromabdeckung kann die Radmutter mit 19 mm Einsatz nicht betätigt werden
- s 18 mm für die Anwendung bei fehlender Chromabdeckung
- s 20 mm für die Anwendung bei beschädigter / deformierter Chromabdeckung
- Betätigung z.B. mit 917 S-3
- Oberfläche: phosphatiert, geölt
- DIN 3129, ISO 2725-2

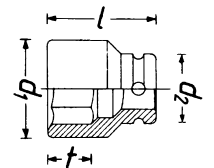

HAZET No.	l mm	d ₁ mm	d ₂ mm	f mm	EAN-No. 4000896+	CHF
900 S Lg-18x20	50	27,5	29	17	241934	22,50

9005 S Schlag-, Maschinenschrauber Verlängerung

Made in Germany

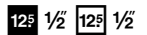

- Mit Bohrung für Sicherungsstift oder Sicherungsfeder und Rille für O-Ring, Mit Kugelsicherung
- Oberfläche: phosphatiert, geölt



HAZET No.	l mm	EAN-No. 4000896+	CHF
917 S-3	75	241927	35,-

901 SLG Schlag-, Maschinenschrauber Steckschlüsseleinsatz · Sechskant

Made in Germany



- Speziell für die Radmontage und -demontage
- Extra schlank
- Lange Ausführung
- Mit Bohrung für Sicherungsstift oder Sicherungsfeder und Rille für O-Ring
- Oberfläche: phosphatiert, geölt
- DIN 3129, ISO 2725-2

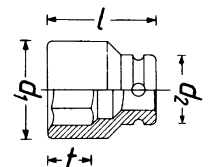

HAZET No.	l mm	d ₁ mm	d ₂ mm	f mm	EAN-No. 4000896+	CHF
901 S Lg-17	85	25,7	30	18,5	045723	40,-
901 S Lg-19	85	28,2	30	19	045747	40,-
901 S Lg-21	85	29,5	30	19,5	118304	40,-



902 SLG Schlag-, Maschinenschrauber Steckschlüsseleinsatz · Sechskant

Made in Germany

- Kunststoff-Einsatz zum Schutz der Oberflächen an den Radschrauben

- Extra schlank
- Lange Ausführung
- Mit Bohrung für Sicherungsstift oder Sicherungsfeder und Rille für O-Ring
- DIN 3129, ISO 2725-2

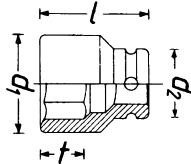

HAZET No.	l mm	d ₁ mm	d ₂ mm	f mm	EAN-No. 4000896+	CHF
902 S Lg-17	85	25,7	30	18	045778	41,50

903 SLG Schlag-, Maschinenschrauber Steckschlüsseleinsatz · Sechskant

Made in Germany

- Kunststoff-Einsatz zum Schutz der Oberflächen an den Radschrauben
- Zusätzlich mit Kunststoff-Hülse außen (auswechselbar) zum Schutz der Felgen beim Ansetzen der Radschrauben

- Kunststoff-Hülsen farblich codiert zum schnellen Auffinden der gewünschten Schlüsselweite
- Lange Ausführung
- Mit Bohrung für Sicherungsstift oder Sicherungsfeder und Rille für O-Ring
- Oberfläche: phosphatiert, geölt



YouTube Clip



HAZET No.	l mm	d ₁ mm	d ₂ mm	f mm	EAN-No. 4000896+	CHF
• Besonders für Smart For Two						
• Kunststoff-Hülse grau (nicht drehbar)						
903 S Lg-15	85	26	30	14	072231	52,10
• Optimierte Kontur für tiefere Felgenlöcher bei z.B. AUDI S-Line, AMG, OZ usw.						
• Kunststoff-Hülse blau (drehbar)						
903 S Lg-17	85	28,4	30	14	045822	35,50
• Kunststoff-Hülse gelb (drehbar)						
903 S Lg-19	85	30,8	30	18	045839	36,30
• Besonders für Alu Felgen an TESLA, TOYOTA, MAZDA und KIA und SMART For-Four						
• Optimierter Kunststoff-Einsatz innen, zur Aufnahme der Hutmutter und zur Nutzung der gesamten Profillänge						
• Kunststoff-Hülse rot (drehbar)						
903 S Lg-21	85	31,5	30	17	055135	37,40
• Besonders für Alu Felgen an OPEL Insignia						
• Kunststoff-Hülse grün (nicht drehbar)						
Ohne Kunststoff-Einsatz						
903 S Lg-22	85	30,5	30	22	155453	44,40

903 SPC Schlag- · Maschinenschrauber Steckschlüsseleinsatz Satz

Made in Germany

- Kunststoff-Einsatz zum Schutz der Oberflächen an den Radschrauben
- Kunststoff-Hülse (auswechselbar) außen zum Schutz der Felgen beim Ansetzen der Radschrauben

- Kunststoff-Hülsen farblich codiert, zum schnellen Auffinden der gewünschten Schlüsselweite
- Schlüsselweiten 17 · 19 · 21 mm
- Lange Ausführung
- Mit Bohrung für Sicherungsstift oder Sicherungsfeder und Rille für O-Ring



903 SLG · 17 · 19 · 21



HAZET No.	Stückzahl	EAN-No. 4000896+	CHF
903 SPC/3	3	128754	91,60

903 SLG Schlag-, Maschinenschrauber Steckschlüsseleinsatz Satz

Made in Germany

- Je 3 Einsätze in praktischer Vorratsbox
- Oberfläche: phosphatiert, geölt



YouTube Clip



HAZET No.	l mm	Stückzahl	EAN-No. 4000896+	CHF
903 S Lg-17 (3x)				
903 S Lg-17/3	85	3	191697	99,90
903 S Lg-19 (3x)				
903 S Lg-19/3	85	3	191734	105,-





903 SLG6 Schlag-, Maschinenschrauber Steckschlüsseleinsatz · Sechskant

Made in Germany



- Betätigung durch Schlag-, Maschinenschrauber-Adapter z.B. HAZET 1003 S-1 oder Steckschlüssel ≤ 24 mm ermöglicht hohe Kraftübertragung durch optionalen 20 mm = $\frac{3}{4}$ " Antrieb
- Am Steckschlüsseleinsatz angebrachter Sechskant ermöglicht Adaption auf 20 mm = $\frac{3}{4}$ " Antrieb
- Drehbare Kunststoff-Hülse außen (auswechselbar) zum Schutz der Felgen beim Ansetzen der Radschrauben
- Kunststoff-Hülsen farblich codiert zum schnellen Auffinden der gewünschten Schlüsselweite
- Kunststoff-Einsatz zum Schutz der Oberflächen an den Radschrauben
- Lange Ausführung
- Mit Bohrung für Sicherungsstift oder Sicherungsfeder und Rille für O-Ring
- DIN 3129, ISO 2725-2



HAZET No.	l mm	d ₁ mm	d ₂ mm	f mm	EAN-No. 4000896+	CHF
• Kunststoff-Hülse blau						
903 S Lg 6-17	85	28,4	27	14	223596	45,80
• Kunststoff-Hülse gelb						
903 S Lg 6-19	85	30,8	27	18	223589	45,80

903 SLG6 Schlag-, Maschinenschrauber Steckschlüsseleinsatz Satz

Made in Germany

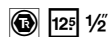

- Betätigung durch Schlag-, Maschinenschrauber-Adapter z.B. HAZET 1003 S-1 oder Steckschlüssel ≤ 24 mm ermöglicht hohe Kraftübertragung durch optionalen 20 mm = $\frac{3}{4}$ " Antrieb
- Am Steckschlüsseleinsatz angebrachter Sechskant ermöglicht Adaption auf 20 mm = $\frac{3}{4}$ " Antrieb
- Drehbare Kunststoff-Hülse außen (auswechselbar) zum Schutz der Felgen beim Ansetzen der Radschrauben
- Kunststoff-Hülsen farblich codiert zum schnellen Auffinden der gewünschten Schlüsselweite
- Kunststoff-Einsatz zum Schutz der Oberflächen an den Radschrauben
- Lange Ausführung
- Mit Bohrung für Sicherungsstift oder Sicherungsfeder und Rille für O-Ring
- DIN 3129, ISO 2725-2



903 SLG6 • • 12 ⁵ 1/2, 17 · 19		1000 S • $\frac{3}{4}$		1000 S-G 1736	1000 S-H 1736
--	--	------------------------	--	---------------	---------------

HAZET No.		EAN-No. 4000896+	CHF
903 S Lg 6/5	5	223602	115,40

904 SLG Schlag-, Maschinenschrauber Steckschlüsseleinsatz · Sechskant · extra lang

Made in Germany



- Kunststoff-Einsatz zum Schutz der Oberflächen an den Radschrauben

- Sicherer Abstand zum Kotflügel beim abschließenden Schraubanzug mit HAZET Drehmoment-Schlüssel – keine Verlängerung notwendig
- Kunststoff-Hülse (drehbar) außen zum Schutz der Felge
- Extralange Ausführung
- Mit Bohrung für Sicherungsstift oder Sicherungsfeder und Rille für O-Ring

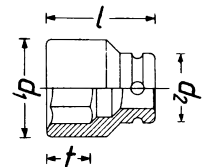
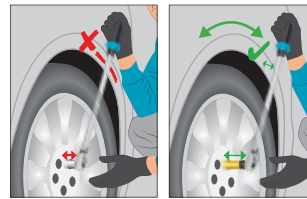

HAZET No.	l mm	d ₁ mm	d ₂ mm	f mm	EAN-No. 4000896+	CHF
Speziell für die Radmontage und -demontage von AMG-Felgen bzw. Alu-Sportfelgen mit tief liegenden Radschrauben						
904 S Lg-17	130	28,3	30	18,3	100576	99,80
Speziell bei der Raddemontage und Montage an SUV wie z.B. PORSCHE Cayenne, Macan, AUDI Q7, Q5, VW Touareg						
904 S Lg-19	130	30,8	30	18	203710	99,80

905 SLG Schlag-, Maschinenschrauber Steckschlüsseleinsatz · Hybrid-Sonderprofil

Made in Germany



- Optimierte Außenkontur für besseren Schutz tiefer Felgenlöcher

- Anwendung: Speziell für die Radmontage und -demontage von Alufelgen für Hybrid-Radschrauben bei MERCEDES-BENZ Fahrzeugen
- Kunststoff-Einsatz zum Schutz der Oberflächen an Radschrauben
- drehbare Kunststoff-Hülse außen zum Schutz der Felgen beim Ansetzen der Radschrauben – keine Alukorrosion durch Vermeidung von Kratzspuren
- Lange Ausführung
- Mit Bohrung für Sicherungsstift oder Sicherungsfeder und Rille für O-Ring
- An z.B. MERCEDES-BENZ C-Klasse Typ 204, 204X · E-Klasse Typ 211, 212, 207 · SLK Typ 172 · M-Klasse Typ 164, 166 · S-Klasse Typ 221, 222 · CL-Klasse Typ 216

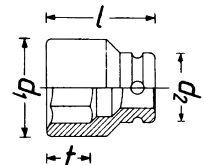

HAZET No.	l mm	d ₁ mm	d ₂ mm	f mm	EAN-No. 4000896+	CHF
905 S Lg-17	86	28,4	30	18	198795	29,90



905 SLG Schlag-, Maschinenschrauber Steckschlüsseleinsatz · Sonderprofil

Made in Germany

- Kunststoff-Einsatz zum Schutz der Oberflächen an Radschrauben
- Drehbare Kunststoff-Hülse außen zum Schutz der Felgen beim Ansetzen der Radschrauben – keine Alukorrosion durch Vermeidung von Kratzspuren

- Lange Ausführung
- Mit Bohrung für Sicherungsstift oder Sicherungsfeder und Rille für O-Ring
- Radmutter mit Sonderprofil s 21 mm an HYUNDAI i30, Tucson und KIA



360°

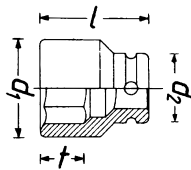
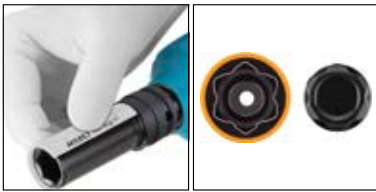

HAZET No.	l mm	d ₁ mm	d ₂ mm	t mm	EAN-No. 4000896+	CHF
905 S Lg-21	86,8	31	30	19,8	201624	32,10

900 SLG Kunststoff-Hülse

Made in Germany

HAZET No.	EAN-No. 4000896+	CHF
• Kunststoff-Hülse blau · für 903 S Lg-17		
903 S Lg-017	045808	10,60
• Kunststoff-Hülse gelb · für 903 S Lg-19		
903 S Lg-019	045815	10,60
• Kunststoff-Hülse rot · für 903 S Lg-21		
903 S Lg-021	055692	10,60
• Kunststoff-Hülse grün · für 903 S Lg-22		
903 S Lg-022	155255	10,60
• Kunststoff-Hülse weiß · für 904 S Lg-17		
904 S Lg-017	203352	20,70
• Kunststoff-Hülse gelb · für 904 S Lg-19		
904 S Lg-019	205523	19,90
• Kunststoff-Hülse weiß · für 905 S Lg-17		
905 S Lg-017	203833	10,30
• Kunststoff-Hülse orange · für 905 S Lg-21		
905 S Lg-021	203345	10,-

900 SZ Schlag-, Maschinenschrauber Steckschlüsseleinsatz Satz

Made in Germany

- Oberfläche: phosphatiert, geölt
- DIN 3129, ISO 2725-2



900 SZ • • 1/2
24 · 30 · 32 · 36



HAZET No.		EAN-No. 4000896+	CHF
900 SZ/4	4	156375	119,70

900 SZ Schlag-, Maschinenschrauber Steckschlüsseleinsatz · Doppelsechskant

Made in Germany



- Mit Bohrung für Sicherungsstift oder Sicherungsfeder und Rille für O-Ring
- Oberfläche: phosphatiert, geölt

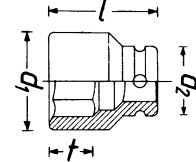

HAZET No.	l mm	d ₁ mm	d ₂ mm	t mm	EAN-No. 4000896+	CHF
900 S Z-12	38	19,5	25	6,8	061785	18,90
900 S Z-13	38	20,8	25	6,8	061792	18,90
900 S Z-14	38	22,1	25	9,3	061808	20,10
900 S Z-15	38	23,5	30	9,3	061815	20,10
900 S Z-16	38	24,8	30	9,2	061822	20,10
900 S Z-17	38	26,2	30	9,2	061839	22,30
900 S Z-18	38	27,5	30	10,7	061846	22,30
900 S Z-19	40	28,8	30	11,6	061853	22,30
900 S Z-21	40	30	31,3	11,7	075362	22,30
900 S Z-22	40	30	32,5	11,7	075379	22,30
900 S Z-24	44	35	30	17,5	115556	25,70
900 S Z-27	45	38,8	30	17,9	115822	25,70
900 S Z-30	50	42	30	23,3	086573	32,80
900 S Z-32	50	44,5	30	22,2	115921	43,30
900 S Z-34	55	47,5	30	22,2	116034	43,30
900 S Z-36	60	50	30	25	100132	55,30

HAZET No.	s mm	l mm	d ₁ mm	d ₂ mm	t mm	EAN-No. 4000896+	CHF
3047-36	36	60	47	30	25	190683	36,-

900 SZ6 Schlag-, Maschinenschrauber Steckschlüsseleinsatz · Doppelsechskant

Made in Germany



- Betätigung durch Schlag-, Maschinenschrauber-Adapter z.B. HAZET 1003 S-1 oder Steckschlüssel s 24 mm ermöglicht hohe Kraftübertragung durch optionalen 20 mm = 3/4" Antrieb

- Am Steckschlüsseleinsatz angebrachter Sechskant ermöglicht Adaption auf 20 mm = 3/4" Antrieb
- Kurze Ausführung
- Mit Bohrung für Sicherungsstift oder Sicherungsfeder und Rille für O-Ring
- 2-Komponenten-Weichschaum-Einlage
- Oberfläche: phosphatiert, geölt
- ähnlich DIN 3129, ISO 2725-2

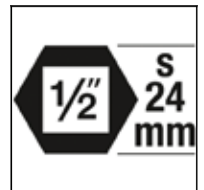

900 SZ6 • • 1/2
19 · 21 · 22 · 24
27 · 30 · 32 · 36

1000 S • 3/4
1000 S-G 1736
1000 S-H 1736

1003 S-1 • 3/4

HAZET No.		EAN-No. 4000896+	CHF
900 SZ 6/11	11	225378	275,10



900 SZ6 Schlag-, Maschinenschrauber Steckschlüsseleinsatz · Doppelsechskant

Made in Germany

• **Betätigung durch Schlag-, Maschinenschrauber-Adapter z.B. HAZET 1003 S-1 oder Steckschlüssel s 24 mm ermöglicht hohe Kraftübertragung durch optionalen 20 mm = 3/4" Antrieb**

- Am Steckschlüsseleinsatz angebrachter Sechskant ermöglicht Adaption auf 20 mm = 3/4" Antrieb
- Kurze Ausführung
- Mit Bohrung für Sicherungsstift oder Sicherungsfeder und Rille für O-Ring
- Oberfläche: phosphatiert, geölt
- ähnlich DIN 3129, ISO 2725-2

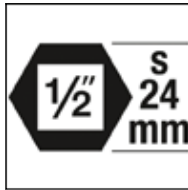
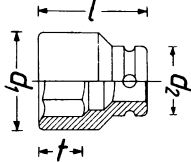

HAZET No.	l mm	d ₁ mm	d ₂ mm	t mm	EAN-No. 4000896+	CHF
900 SZ 6-19	40	30,5	27	11,6	225293	23,60
900 SZ 6-21	40	32,5	27	11,7	225309	23,60
900 SZ 6-22	40	32,5	27	11,7	225316	23,60
900 SZ 6-24	44	36	27	17,5	225323	27,10
900 SZ 6-27	45	40	27	17,9	225330	27,10
900 SZ 6-30	50	43	27	23,3	225347	34,10
900 SZ 6-32	50	45	27	22,2	225354	44,50
900 SZ 6-36	60	53	27	25	225361	56,60

900 S-E Schlag-, Maschinenschrauber Steckschlüsseleinsatz · TORX®

Made in Germany

- Mit Bohrung für Sicherungsstift oder Sicherungsfeder und Rille für O-Ring
- Oberfläche: phosphatiert, geölt

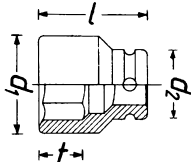

HAZET No.	s	l mm	d ₁ mm	d ₂ mm	⌀ mm	EAN-No. 4000896+	CHF
900 S-E 10	E10	38	14	25	9,42	044542	25,30
900 S-E 12	E12	38	15,9	25	11,17	044566	25,90
900 S-E 14	E14	38	17,7	25	12,90	044580	25,90
900 S-E 16	E16	38	20	25	14,76	044603	25,90
900 S-E 18	E18	38	22	30	16,70	044627	27,20
900 S-E 20	E20	38	24,5	30	18,49	044641	27,20
900 S-E 24	E24	41,2	30	30	22,16	044665	40,-

985 S Schlag-, Maschinenschrauber Schraubendreher-Steckschlüsseleinsatz

Made in Germany

- Antrieb wahlweise mit 12,5 mm = 1/2" oder 24 mm,
- Optional mit Adapter HAZET 1003 S-1
- Kurze Ausführung
- Mit Bohrung für Sicherungsstift oder Sicherungsfeder und Rille für O-Ring
- Oberfläche: phosphatiert, geölt

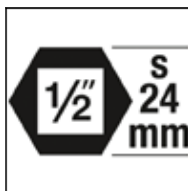
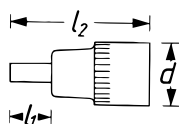

985 S Schlag-, Maschinenschrauber Schraubendreher-Steckschlüsseleinsatz

12⁵ 1/2

HAZET No.	S mm	l ₁ mm	l ₂ mm	EAN-No. 4000896+	CHF
985 S-14	14	9	45	211968	27,90
985 S-17	17	11	45	211975	28,90
985 S-19	19	13	45	211982	29,20
985 S-22	22	20,5	45	218219	33,70
985 S-24	24	-	45	218226	34,20

Made in Germany

- Antrieb wahlweise mit 12,5 mm = 1/2" oder 24 mm,
- Optional mit Adapter HAZET 1003 S-1
- Lange Ausführung
- Mit Bohrung für Sicherungsstift oder Sicherungsfeder und Rille für O-Ring
- Oberfläche: phosphatiert, geölt

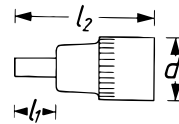

HAZET No.	S mm	l ₁ mm	l ₂ mm	EAN-No. 4000896+	CHF
985 S-14 Lg	14	9	75	211999	32,10
985 S-17 Lg	17	11	75	212002	32,60
985 S-19 Lg	19	13	75	212019	33,50

Made in Germany

- 20 = 3/4" Antrieb ermöglicht Übertragung hoher Lösekräfte
- Antrieb wahlweise mit 12,5 mm = 1/2" oder 24 mm,
- Optional mit Adapter HAZET 1003 S-1
- Mit Bohrung für Sicherungsstift oder Sicherungsfeder und Rille für O-Ring
- Oberfläche: phosphatiert, geölt

- Inhalt: s 14, 17, 19 mm in kurzer und langer Ausführung
- 1 Adapter 20 = 3/4" auf s 24 mm
- 2 Sicherungsstifte
- 2 O-Ringe



HAZET No.	⌀ mm	EAN-No. 4000896+	CHF
985 S/11	11	211951	245,90



990 S Schlag-, Maschinenschrauber Schraubendreher-Steckschlüsseleinsatz

Made in Germany

- Wahlweise □ Antrieb 12,5 = 1/2" oder ● 24 mm
- Kurze Ausführung
- Mit Bohrung für Sicherungsstift oder Sicherungsfeder und Rille für O-Ring
- Oberfläche: phosphatiert, geölt

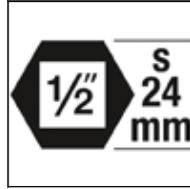
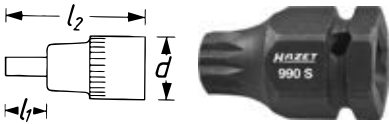
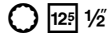

HAZET No.	S	l ₁ mm	l ₂ mm	EAN-No. 4000896+	CHF
VW Passat 3C Bremsträgerverschraubung hinten sowie Stoßdämpfer-Verschraubung vorne, VW T4 unteres Traggelenk. Gegenhalten der Stoßdämpfer bei VW Golf 5, 6, Polo 9N, 9N2, AUDI A3 Typ 8P, TT sowie SEAT León					
990 S-14	M14	4	43	160846	27,-
Bremsanlage, Antriebsrad der Nockenwelle und hinterem Bremssattel z.B. VW Touareg und Phaeton					
990 S-16	M16	5	43	160853	27,-
Aus- und Einbau der Radlager- / Radnabeneinheit z.B. VW Touran Bj. 2004 →, AUDI A3 Bj. 2004 →, Golf 5 sowie konstruktionsgleiche ŠKODA					
990 S-18	M18	6	43	160860	27,20

Made in Germany

- Wahlweise □ Antrieb 12,5 = 1/2" oder ● 24 mm
- Lange Ausführung
- Mit Bohrung für Sicherungsstift oder Sicherungsfeder und Rille für O-Ring
- Oberfläche: phosphatiert, geölt

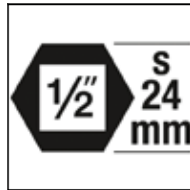
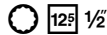

HAZET No.	S	l ₁ mm	l ₂ mm	EAN-No. 4000896+	CHF
Bremsträgerverschraubung hinten sowie Stoßdämpferverschraubung vorne an VW Passat 3C Schwungscheibe MB 541-542-904 Gegenhalten der Stoßdämpfer bei VW Golf 5, 6, Polo 9N, 9N2, AUDI A3 Typ 8P, TT, SEAT León					
990 S-14 Lg	M14	39,7	75	161003	29,90
Bremsanlage, Antriebsrad der Nockenwelle und hinterer Bremssattel z.B. VW T5 Bj. 2004 → 2,5 TDI Motorcode: AXD, BNZ, Touareg Bj. 2003 → Motorcode: BAC, BPE und Phaeton, Schwungscheibe Atego.					
990 S-16 Lg	M16	40,6	75	161010	30,40
Fahrwerk sowie zum Aus- und Einbau der Radlager- / Radnabeneinheit z.B. VW Touran Bj. 2004 →, AUDI A3 Bj. 2004 , Golf 5 sowie konstruktionsgleiche ŠKODA					
990 S-18 Lg	M18	41,1	75	161027	30,50

990 S Schlag-, Maschinenschrauber Schraubendreher-Steckschlüsseleinsatz Satz

Made in Germany

- □ 20 = 3/4" Antrieb ermöglicht Übertragung hoher Lösekräfte

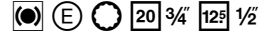

- Wahlweise □ Antrieb 12,5 = 1/2" oder ● 24 mm
- Mit Bohrung für Sicherungsstift oder Sicherungsfeder und Rille für O-Ring
- Safety-Insert-System, 2-Komponenten-Weichschaum-Einlage. Einlage auch passend für HAZET-Assistent
- Oberfläche: phosphatiert, geölt
- Aus- und Einbau der Radlager- / Radnabeneinheit z.B. VW Touran Bj. 2004 →, Golf 5 Bj. 2003 →, ŠKODA Octavia Bj. 2008 →, SEAT León Bj. 2005 →
- 990 S-14: VW Passat 3C Bremsträgerverschraubung hinten sowie Stoßdämpfer-Verschraubung vorne, VW T4 unteres Traggelenk.
Gegenhalten der Stoßdämpfer bei VW Golf 5, 6, Polo 9N, 9N2, AUDI A3 Typ 8P, TT sowie SEAT León
- 990 S-16: Bremsanlage, Antriebsrad der Nockenwelle und hinterem Bremssattel z.B. VW Touareg und Phaeton
- 990 S-18 Aus- und Einbau der Radlager- / Radnabeneinheit z.B. VW Touran Bj. 2004 →, AUDI A3 Bj. 2004 →, Golf 5 sowie konstruktionsgleiche ŠKODA
- 990 S-14 Lg: Bremsträgerverschraubung hinten sowie Stoßdämpferverschraubung vorne an VW Passat 3C Schwungscheibe MB 541-542-904
- Gegenhalten der Stoßdämpfer bei VW Golf 5, 6, Polo 9N, 9N2, AUDI A3 Typ 8P, TT, SEAT León
- 990 S-16 Lg: Bremsanlage, Antriebsrad der Nockenwelle und hinterer Bremssattel z.B. VW T5 Bj. 2004 → 2.5 TDI Motorcode: AXD, BNZ, Touareg Bj. 2003 → Motorcode: BAC, BPE und Phaeton, Schwungscheibe Atego.
- 990 S-18 Lg: Fahrwerk sowie zum Aus- und Einbau der Radlager- / Radnabeneinheit z.B. VW Touran Bj. 2004 →, AUDI A3 Bj. 2004 , Golf 5 sowie konstruktionsgleiche ŠKODA

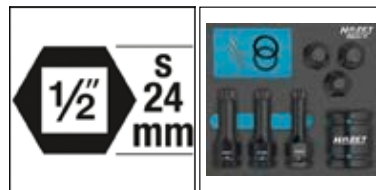

- 990 S • □ • 12⁵ 1/2, M 14 • M 16 • M 18
- 990 S • ● • 24 mm, M 14 • M 16 • M 18
- 1000 S • □ • 3/4", 1000 S-G 1736, 1000 S-H 1736
- 1003 S-1 • ● • 20 • 3/4"

HAZET No.		EAN-No. 4000896+	CHF
990 S/11	11	162406	217,-





995 S Schlag-, Maschinenschrauber Schraubendreher-Steckschlüsseleinsatz · TORX®

Germany Made in Germany

- Kurze Ausführung
- Mit Bohrung für Sicherungsstift oder Sicherungsfeder und Rille für O-Ring
- Oberfläche: phosphatiert, geölt

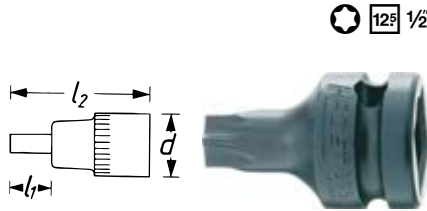

HAZET No.	S	l ₁ mm	l ₂ mm	d mm	mm	EAN-No. 4000896+	CHF
995 S-T 30	T30	21,4	40	25,1	5,52	047666	30,30
995 S-T 40	T40	21,1	40	25,1	6,65	047680	34,10
995 S-T 45	T45	21,1	40	25,1	7,82	057597	34,20
995 S-T 50	T50	22,4	40	25,1	8,83	047703	34,20
995 S-T 55	T55	22,4	40	25,1	11,22	047727	48,90
995 S-T 60	T60	22,1	40	25,1	13,25	047741	48,90

9007 S Schlag-, Maschinenschrauber Adapter

Germany Made in Germany

- Mit Bohrung für Sicherungsstift oder Sicherungsfeder und Rille für O-Ring
- Oberfläche: phosphatiert, geölt



HAZET No.	l mm	EAN-No. 4000896+	CHF
• Reduzierstück □ Antrieb 12,5 = 1/2" → ■ Abtrieb 10 = 3/8"			
9007 S	37	072545	29,90
• Vergrößerungsstück □ Antrieb 12,5 = 1/2" → ■ Abtrieb 20 = 3/4"			
9007 S-1	49	043217	33,70

9006 S Schlag-, Maschinenschrauber Gelenkstück

Germany Made in Germany

- Mit Gelenk – zum Einsatz an schwer zugänglichen Stellen und zur Umgehung von Störkanten
- Mit Bohrung für Sicherungsstift oder Sicherungsfeder und Rille für O-Ring
- Oberfläche: brüniert, geölt



HAZET No.	l mm	EAN-No. 4000896+	CHF
• Schwenkwinkel 25°			
9006 S	69	043170	102,80

9005 S Schlag-, Maschinenschrauber Verlängerung

Germany Made in Germany

- Mit Bohrung für Sicherungsstift oder Sicherungsfeder und Rille für O-Ring
- Oberfläche: phosphatiert, geölt



HAZET No.	l mm	EAN-No. 4000896+	CHF
9005 S-5	130	043163	62,60

900 S O-Ring und Verbindungsstift

Germany Made in Germany



HAZET No.	mm	EAN-No. 4000896+	CHF
• O-Ring für Steckschlüsseleinsätze □ 12,5 = 1/2" 8 – 14 mm, 13 mm lange Form, E 10 – E 16, T 30 – T 60			
900 S-G 1014	∅ 19x4	044689	2,90
• O-Ring für Steckschlüsseleinsätze □ 12,5 = 1/2" 15 – 36 mm, 16 – 27 mm lange Form, E 18 – E 24, Verlängerungen, Gelenkstücke, Adapter			
900 S-G 1527	∅ 24x4	044696	2,90
• Verbindungsstift für Steckschlüsseleinsätze □ 12,5 = 1/2" 8 – 14 mm 13 mm lange Form · E 10 – E 16 T 30 – T 60			
900 S-H 1014	∅ 3x20	044702	1,50
• Verbindungsstift für Steckschlüsseleinsätze □ 12,5 = 1/2" 15 – 36 mm · 16 – 27 mm lange Form E 18 – E 24 Verlängerungen · Gelenkstücke · Adapter			
900 S-H 1527	∅ 3x26	044719	1,50

9005 S Schlag-, Maschinenschrauber Verlängerung

Germany Made in Germany

- Mit Bohrung für Sicherungsstift oder Sicherungsfeder und Rille für O-Ring, Mit Kugelsicherung
- Oberfläche: phosphatiert, geölt



HAZET No.	l mm	EAN-No. 4000896+	CHF
917 S-3	75	241927	35,-

900 S Sicherungsfeder

Germany Made in Germany

- Für maschinenbetätigte Steckschlüsseleinsätze nach DIN 3129



HAZET No.	mm	EAN-No. 4000896+	CHF
• Sicherungsfeder für Steckschlüsseleinsätze □ 12,5 = 1/2" 8 – 14 mm · E 10 – E 16 Für 900 S			
900 S-HF 814	∅ 21x1,5	044733	7,10
• Sicherungsfeder für Steckschlüsseleinsätze □ 12,5 = 1/2" 15 – 36 mm · E 18 – E 24 Verlängerungen · Gelenkstücke · Adapter			
900 S-HF 1530	∅ 25x1,5	044726	7,10



20 3/4" Steckschlüssel-Programm

1000 Steckschlüssel Satz

Made in Germany

- Metall-Kasten (HAZET-Blau)
- 2-Komponenten-Weichschaum-Einlage

ⓔ ● 20 3/4"



1000 • ● • 20 3/4"
22 • 24 • 27 • 30 • 32
36 • 38 • 41 • 46 • 50

1015-1 • 20 3/4"

1017-8 • 20 3/4" • 20 3/4"

1014

1016 • 20 3/4"

1018 • 20 3/4" • 20 3/4"

HAZET No.	L x B x H mm		EAN-No. 4000896+	CHF
1000	578x235x88	15	000616	1174,-

1002 Steckschlüssel Satz

Made in Germany

- Metall-Kasten (HAZET-Blau)
- 2-Komponenten-Weichschaum-Einlage

ⓔ ● 20 3/4"

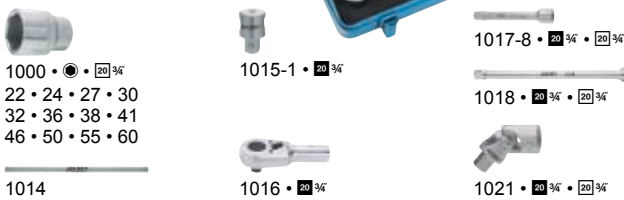

1000 • ● • 20 3/4"
22 • 24 • 27 • 30
32 • 36 • 38 • 41
46 • 50 • 55 • 60

1015-1 • 20 3/4"

1017-8 • 20 3/4" • 20 3/4"

1018 • 20 3/4" • 20 3/4"

1014

1016 • 20 3/4"

1021 • 20 3/4" • 20 3/4"

HAZET No.	L x B x H mm		EAN-No. 4000896+	CHF
1002	578x235x88	18	001736	1488,-

1000 Z Steckschlüssel Satz

Made in Germany

- Mit Doppelsechskant Steckschlüsseleinsätzen
- Metall-Kasten (HAZET-Blau)
- 2-Komponenten-Weichschaum-Einlage

ⓔ ● 20 3/4"



1000 Z Steckschlüssel Satz

ⓔ ● 20 3/4"

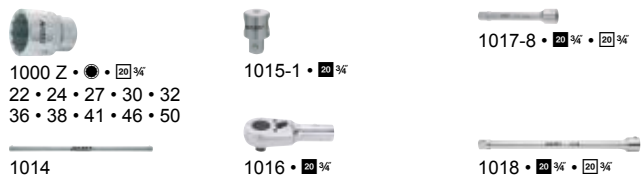

1000 Z • ● • 20 3/4"
22 • 24 • 27 • 30 • 32
36 • 38 • 41 • 46 • 50

1015-1 • 20 3/4"

1017-8 • 20 3/4" • 20 3/4"

1014

1016 • 20 3/4"

1018 • 20 3/4" • 20 3/4"

HAZET No.	L x B x H mm		EAN-No. 4000896+	CHF
1000 Z	578x235x88	15	001477	1174,-

1002 Z Steckschlüssel Satz

Made in Germany

- Mit Doppelsechskant Steckschlüsseleinsätzen
- Metall-Kasten (HAZET-Blau)
- 2-Komponenten-Weichschaum-Einlage

ⓔ 20 3/4"

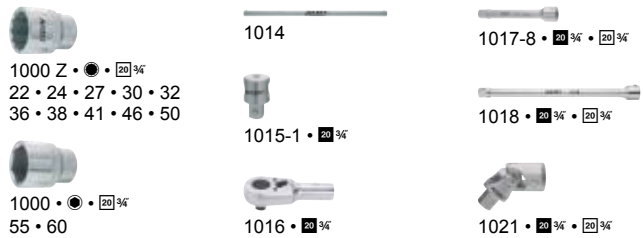

1000 Z • ● • 20 3/4"
22 • 24 • 27 • 30 • 32
36 • 38 • 41 • 46 • 50

1014

1017-8 • 20 3/4" • 20 3/4"

1015-1 • 20 3/4"

1018 • 20 3/4" • 20 3/4"

1000 • ● • 20 3/4"
55 • 60

1016 • 20 3/4"

1021 • 20 3/4" • 20 3/4"

HAZET No.	L x B x H mm		EAN-No. 4000896+	CHF
1002 Z	578x235x88	18	001743	1488,-

1000 AZ Steckschlüssel Satz

Made in Germany

- Mit Doppelsechskant Steckschlüsseleinsätzen
- Amerikanische Maße
- Metall-Kasten (HAZET-Blau)
- 2-Komponenten-Weichschaum-Einlage

ⓔ ● 20 3/4"

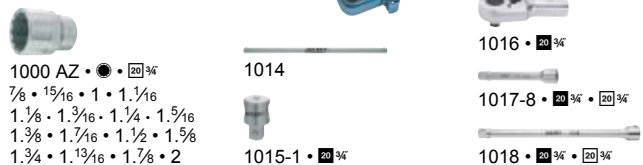

1000 AZ • ● • 20 3/4"
7/8 • 15/16 • 1 • 1 1/16
1 1/8 • 1 3/16 • 1 1/4 • 1 5/16
1 3/8 • 1 7/16 • 1 1/2 • 1 5/8
1 3/4 • 1 13/16 • 1 7/8 • 2

1014

1016 • 20 3/4"

1017-8 • 20 3/4" • 20 3/4"

1015-1 • 20 3/4"

1018 • 20 3/4" • 20 3/4"

HAZET No.	L x B x H mm		EAN-No. 4000896+	CHF
1000 AZ	578x235x88	21	000982	1484,-



1016 Umschalt-Knarrenkopf

Made in Germany

ⓔ 20 3/4"

- Anzahl Zähne: 32
- Betätigungswinkel: 11,25°
- Schaft mit Ausrastbolzen für Stiftsicherung, Abtrieb mit Stiftsicherung
- Oberfläche: verchromt
- DIN 3122, ISO 3315



HAZET No.	l mm	EAN-No. 4000896+	CHF
1016	165	001941	264,40

Verschleiß? – Kein Problem!

- HAZET Werkzeuge sind in **höchster Qualität** gefertigt. Bei langer, intensiver Beanspruchung tritt auch bei hochwertigen Werkzeugen ein gewisser Verschleiß auf.
- Darum sind für viele unserer Werkzeuge Ersatzteile und Ersatzteil-Sätze erhältlich.

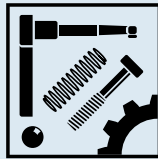

Bitte beachten Sie auch unseren Ersatzteil-Shop www.hazet.de/ersatzteil-shop

Kostensparend – Nachhaltig – Ressourcenschonend!
Für lange Freude mit Ihren HAZET Werkzeugen

1016 Ersatzteil Satz

Made in Germany

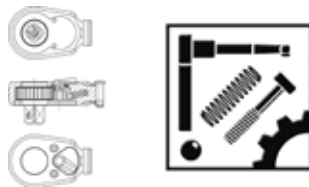

HAZET No.	EAN-No. 4000896+	CHF
<ul style="list-style-type: none"> • Ersatzteil Satz Schalthebel bestehend aus: Schalthebel · Schrauben · Kugel · Druckfeder Für Umschaltknarre HAZET 1016 · 1016/2 Für Drehmoment-Schlüssel HAZET 5143-3 CT · 5145-3 CT · 6132-1 CT · 6143 CT · 6143-1 CT · 6144 CT · 6144-1 CT · 6145 CT · 6145-1 CT · 6146-1 CT 	001972	7,20
<ul style="list-style-type: none"> • Ersatzteil Satz Knarr-Rad 20 = 3/4" ■ bestehend aus: Knarr-Rad · Sperrstück · Schalthebel · Schrauben · Kugel · Druckfeder Für Umschaltknarre HAZET 1016 · 1016/2 Für Drehmoment-Schlüssel HAZET 5145-3 CT · 6132-1 CT · 6143 CT · 6143-1 CT · 6144 CT · 6144-1 CT · 6145 CT · 6145-1 CT · 6146-1 CT 	001989	102,80

1016 Umschalt-Knarrenkopf · mit Drehstange

Made in Germany

ⓔ 20 3/4"

- Anzahl Zähne: 32
- Betätigungswinkel: 11,25°
- Schaft mit Ausrastbolzen für Stiftsicherung, Abtrieb mit Stiftsicherung
- Oberfläche: verchromt, poliert



HAZET No.	l mm	EAN-No. 4000896+	CHF
1016/2	620	001965	320,30

1015 Schiebestück · mit Drehstange

Made in Germany

ⓔ 20 3/4"

- Drehstange HAZET 1014 und Schiebestück 1015-1
- Mit Stiftsicherung
- Oberfläche: verchromt, poliert
- DIN 3122



HAZET No.	l mm	EAN-No. 4000896+	CHF
1015/2	500	001927	107,60

1015 Schiebestück

Made in Germany

ⓔ 20 3/4"

- Für Drehstange HAZET 1014 bzw. 1014 P
- Mit Stiftsicherung
- Oberfläche: verchromt, poliert
- DIN 3122



HAZET No.	l mm	EAN-No. 4000896+	CHF
1015-1	60	001910	51,60

1014 Drehstange

Made in Germany

- Für Schiebestück HAZET 1015-1 oder Knarrenkopf HAZET 1016
- Mit Kugel- und Stiftsicherung
- Oberfläche: verchromt
- DIN 3122



HAZET No.	l mm	EAN-No. 4000896+	CHF
1014	500	001897	56,40

1000 Steckschlüsseleinsatz · Sechskant

Made in Germany

ⓔ 20 3/4"

- Kurze Ausführung
- Mit Rändelung
- Mit Ausrastbolzen für Stiftsicherung
- Oberfläche: verchromt, poliert
- DIN 3124, ISO 2725-1

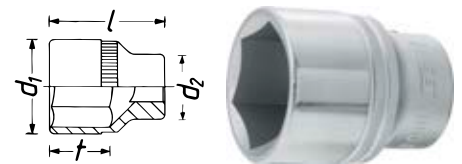

*= Außerhalb der DIN-Reihe

HAZET No.	l mm	d1 mm	d2 mm	f mm	EAN-No. 4000896+	CHF
1000-19 *	52	28	33,2	14,5	000623	34,50
1000-21	52	31	33,2	14	000647	34,50
1000-22	52	32	33,2	14	000654	34,50
1000-24	52	34	36	16,5	000661	36,-
1000-27	54	38	35	19,3	000678	40,70
1000-30	55	42	36	21,5	000692	48,-
1000-32	58	44,5	36	24	000708	51,10
1000-33	59	46	36	24,5	000715	51,10
1000-34	60	47,5	36	25,5	000722	51,60
1000-36	61,5	49,5	38	26,5	000746	59,-
1000-38 *	65	52,5	39	29	000760	64,60
1000-41	68,5	55,5	39	32	000784	70,50
1000-42 *	70	57,5	41	32	000791	73,50
1000-46	73	62	44	34	000807	78,70
1000-50	76	67	45	37,1	000814	89,40
1000-55 *	82	73,5	45	40,8	000821	102,70
1000-60 *	88	80	45	44,9	000838	111,70



1000 Z Steckschlüsseinsatz · Doppelsechskant

Made in Germany

- Kurze Ausführung
- Mit Rändelung
- Mit Ausrastbolzen für Stiftsicherung
- Oberfläche: verchromt, poliert
- DIN 3124, ISO 2725-1

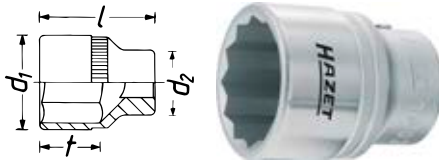

20 3/4

* = Außerhalb der DIN-Reihe

HAZET No.	l mm	d ₁ mm	d ₂ mm	t mm	EAN-No. 4000896+	CHF
1000 Z-22	52	32	33,2	13,5	001507	34,50
1000 Z-24	52	34	36	16	001521	36,-
1000 Z-27	54	38	35	18,8	001552	40,70
1000 Z-30	55	42	36	21	001583	48,-
1000 Z-32	58	44,5	36	23,4	001590	51,10
1000 Z-34	60	47,5	36	24,8	001613	51,60
1000 Z-35 *	61,5	48,5	35,5	25,8	001620	51,90
1000 Z-36	61,5	49,5	36	25,7	001637	59,-
1000 Z-38 *	65	52,5	38	28,3	001644	64,60
1000 Z-41	68,5	55,5	39	31,2	001651	70,50
1000 Z-46	73	62	44	34	001675	78,70
1000 Z-50	76	67	45	37,1	001699	89,40
1000 Z-55	82	73,5	45	40,8	001712	102,70

1000 AZ Steckschlüsseinsatz · Doppelsechskant

Made in Germany

- Kurze Ausführung
- Amerikanische Maße
- Mit Rändelung
- Mit Ausrastbolzen für Stiftsicherung
- Oberfläche: verchromt, poliert

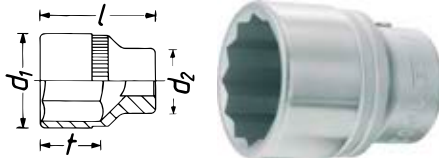

20 3/4

HAZET No.	l mm	d ₁ mm	d ₂ mm	t mm	EAN-No. 4000896+	CHF
1000 AZ-7/8	52	32	33,2	13,5	001170	37,70
1000 AZ-15/16	52	34	36	16,9	001132	40,90
1000 AZ-1	52	36,5	33,2	16,9	000999	42,70
1000 AZ-1.1/16	54	38	35	18,8	001002	45,90
1000 AZ-1.1/8	55	40	36	20,8	001033	48,-
1000 AZ-1.3/16	55	42	36	21	001064	48,-
1000 AZ-1.1/4	58	44,5	36	23,4	001026	51,10
1000 AZ-1.5/16	59	46	36	23,9	001095	51,10
1000 AZ-1.3/8	61,5	48,5	36	25,8	001088	51,90
1000 AZ-1.7/16	63	50	36	27,2	001118	59,-
1000 AZ-1.1/2	65	52,5	38	28,6	001019	61,30
1000 AZ-1.9/16	68,5	55,5	39	31,2	001101	70,50
1000 AZ-1.3/4	72	60	41	33,6	001071	76,70
1000 AZ-1.13/16	73	62	44	34	001057	78,70
1000 AZ-1.7/8	73	64	45	35	001125	82,20
1000 AZ-2	78	68	45	38,7	001149	89,60

1010 Schraubendreher-Steckschlüsseinsatz

Made in Germany

- Kurze Ausführung
- Mit Rändelung
- Mit Ausrastbolzen für Stiftsicherung
- Oberfläche: verchromt, Spitze brüniert
- DIN 7422

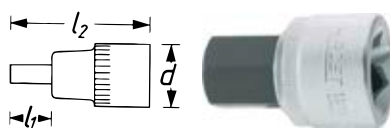

20 3/4

HAZET No.	s mm	l ₁ mm	l ₂ mm	d mm	EAN-No. 4000896+	CHF
1010-14	14	16,7	54,5	36	001842	55,60
1010-17	17	19,7	54,5	36	001859	55,60
1010-19	19	21,7	56,5	36	001866	60,90
1010-22	22	24,7	56,5	36	001873	60,90

2784 Bremsattel Schraubendreher-Steckschlüsseinsatz

Made in Germany

- Antrieb ermöglicht Übertragung hoher Lösekräfte

- Ermöglicht den kontrollierten Schraubenzug mit dem von Hersteller geforderten Drehmoment (Herstellerangaben beachten) z.B. mit Drehmoment-Schlüssel HAZET 6144-1 CT
- Mit Rändelung
- Mit Ausrastbolzen für Stiftsicherung



HAZET No.	s mm	l ₁ mm	l ₂ mm	d mm	EAN-No. 4000896+	CHF
2784-14	14	60	112	33,2	155583	62,50

TiN-Beschichtung

TiN

Warum TiN (Titan-Nitrid)-Beschichtung?

- Spezielles Verfahren für sehr harte TiN-Beschichtung erreicht extrem hohe Haft- und Abriebfestigkeit der Schicht
- Optimal geeignet bei Dauerbelastungen, z.B. Serienverschraubungen in Industrie und Handwerk
- Stärkerer Verschleißschutz sichert Standzeitverbesserung
- Perfekte Passgenauigkeit durch optimale Schichtstärke
- Höheres Drehmoment
- Optimierter Korrosionsschutz

TiN beschichtete Schraubendreher-Steckschlüsseinsätze

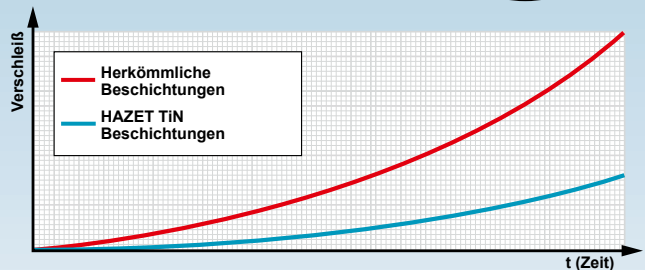
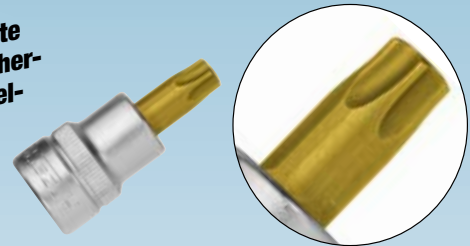

1012 Schraubendreher-Steckschlüsseinsatz TORX®

Made in Germany

- Kurze Ausführung
- Mit Rändelung
- Mit Ausrastbolzen für Stiftsicherung
- Oberfläche: \square

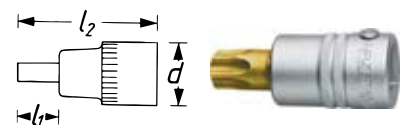

HAZET No.	s mm	l ₁ mm	l ₂ mm	d mm	mm	EAN-No. 4000896+	CHF
1012-T 60	T60	28	80	33,2	13,25	087488	64,40
1012-T 70	T70	28	80	33,2	15,54	087495	66,50
1012-T 80	T80	28	80	33,2	17,59	087501	68,20
1012-T 90	T90	28	80	33,2	19,95	087518	71,50
1012-T 100	T100	28	80	33,2	22,15	087525	74,90



1058 Adapter

Made in Germany

- Mit Ausrastbolzen für Stiftsicherung
- Oberfläche: verchromt
- DIN 3123, ISO 3316

20 3/4"



HAZET No.	l mm	EAN-No. 4000896+	CHF
• Vergrößerungsstück □ Antrieb 20 = 3/4" → ■ Abtrieb 25 = 1"			
• Stiftsicherung			
1058-1	60,6	002061	56,10
• Reduzierstück □ Antrieb 20 = 3/4" → ■ Abtrieb 12,5 = 1/2"			
• Kugelsicherung			
• Auswechselbarer Vierkant 1058-02 A			
1058-2	52,3	002078	39,10
• Einpress-Vierkant für Adapter HAZET 1058-2			
1058-02 A	-	233557	15,10

1021 Universal Gelenk

Made in Germany

- Mit Gelenk – zum Einsatz an schwer zugänglichen Stellen und zur Umgehung von Störkanten
- Antrieb mit Ausrastbolzen für Stiftsicherung, Abtrieb mit Stiftsicherung
- Oberfläche: verchromt
- DIN 3123, ISO 3316

20 3/4" 20 3/4"



HAZET No.	l mm	EAN-No. 4000896+	CHF
1021	105	002054	166,40

1017 Verlängerung

Made in Germany

- Antrieb mit Ausrastbolzen für Stiftsicherung, Abtrieb mit Stiftsicherung
- Oberfläche: verchromt, poliert

20 3/4" 20 3/4"



1017-8 = DIN 3123, ISO 3316

HAZET No.	l mm	EAN-No. 4000896+	CHF
1017-3	75	001996	51,90
1017-8	200	002016	68,60

1018 Verlängerung

Made in Germany

- Antrieb mit Ausrastbolzen für Stiftsicherung, Abtrieb mit Stiftsicherung
- DIN 3123, ISO 3316

20 3/4" 20 3/4"



HAZET No.	l mm	EAN-No. 4000896+	CHF
1018	400	002030	95,10

1000 S Schlag-, Maschinenschrauber Steckschlüsseinsatz · Sechskant

Made in Germany

- Für extrem hohe Beanspruchung
- Kurze Ausführung
- Mit Bohrung für Sicherungsstift oder Sicherungsfeder und Rille für O-Ring
- Oberfläche: phosphatiert, geölt
- DIN 3129, ISO 2725-2

20 3/4"

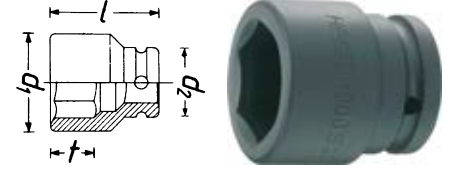

* = Außerhalb der DIN-Reihe

HAZET No.	l mm	d ₁ mm	d ₂ mm	t mm	EAN-No. 4000896+	CHF
1000 S-19 *	48	32	44	13	001231	60,30
1000 S-22	50	36,5	44	16	001248	60,30
1000 S-24	50	39,5	44	17	001255	60,30
1000 S-27	51	43,5	44	19	001262	61,10
1000 S-28 *	54	45	44	19	001279	63,70
1000 S-30	54	47,4	44	21	001293	63,70
1000 S-32	54	49,9	44	21	001309	68,30
1000 S-33 *	54	51,5	44	16	001316	74,30
1000 S-34	54	52,4	44	16,8	001323	84,80
1000 S-36	57	54,9	44	23	001330	84,80

1000 SLG Schlag-, Maschinenschrauber Steckschlüsseinsatz · Sechskant

Made in Germany

- Lange Ausführung
- Mit Bohrung für Sicherungsstift oder Sicherungsfeder und Rille für O-Ring
- Oberfläche: phosphatiert, geölt
- DIN 3129, ISO 2725-2

20 3/4"



HAZET No.	l mm	d ₁ mm	d ₂ mm	t mm	EAN-No. 4000896+	CHF
1000 S Lg-24	100	39,5	44	17	001392	95,30
1000 S Lg-27	100	43,5	44	19	001408	95,30
1000 S Lg-30	100	47,5	44	21	001422	101,90
1000 S Lg-32	100	50	44	21	001439	120,30
1000 S Lg-33 *	100	51,5	44	21	001446	120,30
1000 S Lg-36	100	55	44	23	001460	140,90

1004 S Schlag-, Maschinenschrauber Steckschlüsseinsatz · Sechskant

Made in Germany

- Z.B. für **tiefliegende Radschrauben / Muttern** an Nutzkraftwagen
- **Extralange Ausführung**
- Mit Bohrung für Sicherungsstift oder Sicherungsfeder und Rille für O-Ring
- Oberfläche: phosphatiert, geölt
- DIN 3129, ISO 2725-2

20 3/4"

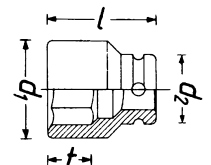

HAZET No.	l mm	d ₁ mm	d ₂ mm	t mm	EAN-No. 4000896+	CHF
1004 S-32	400	48	44	32	055784	188,-
1004 S-33	400	48	44	32	055791	196,10



2850 Schlag-, Maschinenschrauber Steckschlüsseinsatz TORX®

Made in Germany

• Betätigung von Zylinderkopfschrauben



- Verstärkte Ausführung
- Lange Ausführung
- Mit Bohrung für Sicherungsstift oder Sicherungsfeder und Rille für O-Ring
- Oberfläche: phosphatiert, geölt

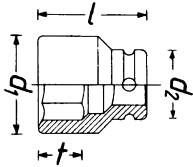

HAZET No.	s	l mm	d ₁ mm	d ₂ mm	mm	t mm	EAN-No. 4000896+	CHF
2850-E 20	E20	110	25	44	18,49	15	079681	70,90
2850-E 24	E24	110	30	44	22,16	17,5	146758	71,90

1003 Schlag-, Maschinenschrauber Adapter

Made in Germany

• Betätigung der Schlag-, Maschinenschrauber Schraubendreher-Steckschlüsseinsätze 900 SZ 6 · 903 SZ 6 · 985 S · 990 S · 1003 S-07

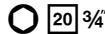

- Oberfläche: phosphatiert, geölt
- □ Antrieb 20 = 3/4" → ○ Abtrieb 24 mm



HAZET No.	EAN-No. 4000896+	CHF
1003 S-1	161034	44,-

Made in Germany

- Mit Bohrung für Sicherungsstift oder Sicherungsfeder und Rille für O-Ring
- Oberfläche: phosphatiert, geölt
- ● Antrieb 24 mm – ■ Abtrieb 12,5 = 1/2"



HAZET No.	l mm	EAN-No. 4000896+	CHF
1003 S-07	44	215409	29,-

1007 S Schlag-, Maschinenschrauber Adapter

Made in Germany

- Mit Bohrung für Sicherungsstift oder Sicherungsfeder und Rille für O-Ring
- Oberfläche: phosphatiert, geölt



HAZET No.	l mm	EAN-No. 4000896+	CHF
1007 S-1	56	001804	62,90
1007 S-2	65	001828	73,50

1007 S Schlag-, Maschinenschrauber Adapter

Made in Germany

• Auswechselbare Einstecklinge ● 24 mm – ■ Antrieb 12,5 = 1/2"

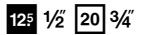

- Mit Bohrung für Sicherungsstift oder Sicherungsfeder und Rille für O-Ring
- Oberfläche: phosphatiert, geölt
- Adapter / Reduzierstück □ Antrieb 20 = 3/4" → ■ Abtrieb 12,5 = 1/2"



HAZET No.	EAN-No. 4000896+	CHF
1007 S-7/4	215416	79,70

1006 S Schlag-, Maschinenschrauber Gelenkstück

Made in Germany

- Mit Gelenk – zum Einsatz an schwer zugänglichen Stellen und zur Umgehung von Störkanten
- Mit Bohrung für Sicherungsstift oder Sicherungsfeder und Rille für O-Ring
- Oberfläche: brüniert, geölt

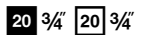

HAZET No.	l mm	EAN-No. 4000896+	CHF
1006 S	99	001781	168,70

1005 S Schlag-, Maschinenschrauber Verlängerung

Made in Germany

- Mit Bohrung für Sicherungsstift oder Sicherungsfeder und Rille für O-Ring
- Oberfläche: phosphatiert, geölt

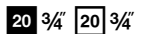

HAZET No.	l mm	EAN-No. 4000896+	CHF
1005 S- 7	175	001774	116,80
1005 S-13	330	001767	197,50

1000 S O-Ring und Verbindungsstift

Made in Germany

- O-Ring für alle Verbindungen □ 20 = 3/4" für z.B. 2784-T 60/4 · 990 S/11
- Verbindungsstift für alle Verbindungen □ 20 = 3/4" für z.B. 2784-T 60/4 · 990 S/11

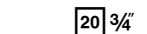

HAZET No.	mm	EAN-No. 4000896+	CHF
1000 S-G 1736	∅ 36x5	001354	5,60
1000 S-H 1736	∅ 4x36	001361	1,50



25 1" Steckschlüssel-Programm

1100 Z Steckschlüssel Satz

Made in Germany

- Mit Doppelsechskant Steckschlüsseinsätzen
- Metall-Kasten (HAZET-Blau)

E ● 25 1"



1100 Z • ● • □ r
32 • 36 • 41 • 46 • 50 • 55
60 • 65 • 70 • 75 • 80



1115-1 • □ r



1117-8 • □ r • □ r



1117-16 • □ r • □ r

1114



1116 • □ r



1121 • □ r • □ r



HAZET No.	L x B x H mm		EAN-No. 4000896+	CHF
1100 Z	759x305x115	17	002504	3343,-

1116 Umschalt-Knarrenkopf

Made in Germany

- Anzahl Zähne: 32
- Betätigungswinkel: 11,25°
- Schaft mit Ausrastbolzen für Stiftsicherung, Abtrieb mit Stiftsicherung
- Oberfläche: verchromt
- DIN 3122, ISO 3315

E 25 1"



HAZET No.	l mm	EAN-No. 4000896+	CHF
1116	195	003198	407,60

1116 Umschalt-Knarrenkopf · mit Drehstange

Made in Germany

- Anzahl Zähne: 32
- Betätigungswinkel: 11,25°
- Schaft mit Ausrastbolzen für Stiftsicherung, Abtrieb mit Stiftsicherung
- Oberfläche: verchromt, poliert
- DIN 3122

E 25 1"



HAZET No.	l mm		EAN-No. 4000896+	CHF
1116/2	824	2	003211	571,-

Verschleiß? – Kein Problem!

- HAZET Werkzeuge sind in **höchster Qualität** gefertigt. Bei langer, intensiver Beanspruchung tritt auch bei hochwertigen Werkzeugen ein gewisser Verschleiß auf.
- Darum sind für viele unserer Werkzeuge Ersatzteile und Ersatzteil-Sätze erhältlich.

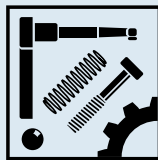

Bitte beachten Sie auch unseren Ersatzteil-Shop www.hazet.de/ersatzteil-shop

Kostensparend – Nachhaltig – Ressourcenschonend!
Für lange Freude mit Ihren HAZET Werkzeugen

1116 Ersatzteil Satz

Made in Germany



HAZET No.	EAN-No. 4000896+	CHF
1116/6	003228	9,40
1116/8 N	003235	123,20

• **Ersatzteil Satz Schalthebel** bestehend aus:
Schalthebel · Schrauben · Kugel · Druckfeder
Für Umschaltknarre HAZET 1116
Für Drehmoment-Schlüssel HAZET 6150-1 CT · 6160-1 CT · 6170-1 CT · 7250-2 sTAC · 7250-5 sTAC

• **Ersatzteil Satz Knarr-Rad 25 = 1" ■** bestehend aus:
Schalthebel · Schrauben · Kugel · Druckfeder · Sperrstück · Knarr-Rad
Für Umschaltknarre HAZET 1116
Für Drehmoment-Schlüssel HAZET 6160-1 CT · 6170-1 CT

1115 Schiebestück · mit Drehstange

Made in Germany

- Mit Stiftsicherung
- Oberfläche: verchromt, poliert
- DIN 3122

25 1"



HAZET No.	l mm		EAN-No. 4000896+	CHF
1115/2	700	2	003181	236,80

1115 Schiebestück

Made in Germany

- Für Drehstange HAZET 1114
- Mit Stiftsicherung
- Oberfläche: verchromt, poliert
- DIN 3122

25 1"



HAZET No.	l mm	EAN-No. 4000896+	CHF
1115-1	80	003167	73,-



1114 Drehstange

Made in Germany

- Für Schiebestück HAZET 1115-1 oder Knarrenkopf HAZET 1116
- Mit Kugel- und Stiftsicherung
- Oberfläche: verchromt
- DIN 3122



HAZET No.	l mm	EAN-No. 4000896+	CHF
1114	700	003150	163,60

1100 Z Steckschlüsseinsatz · Doppelsechskant

Made in Germany

- Kurze Ausführung
- Mit Rändelung
- Mit Ausrastbolzen für Stiftsicherung
- Oberfläche: verchromt, poliert
- DIN 3124, ISO 2725-1

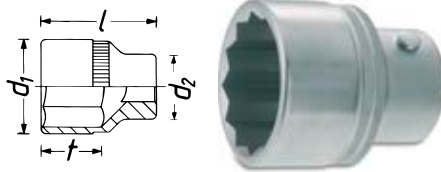

* = Außerhalb der DIN-Reihe

HAZET No.	l mm	d ₁ mm	d ₂ mm	t mm	EAN-No. 4000896+	CHF
1100 Z-32 *	60	48	46	22	002511	89,20
1100 Z-36 *	67	52	48	28,5	002528	92,20
1100 Z-41	68	57	48	29,5	002535	104,20
1100 Z-46	72	62	48	32	002542	114,80
1100 Z-50	74	68	48	35	002559	131,70
1100 Z-55	78	74	48	36,5	002566	156,10
1100 Z-60	83	80	48	40,5	002573	189,50
1100 Z-65	86	88	60	43,5	002580	235,80
1100 Z-70	89	96	60	46,5	002603	272,30
1100 Z-75	92	102	60	49,5	002610	344,-
1100 Z-80	94	108,5	60	52,5	002627	367,20

1158 Adapter

Made in Germany

- Antrieb mit Ausrastbolzen für Stiftsicherung, Abtrieb mit Stiftsicherung
- Oberfläche: verchromt
- DIN 3123, ISO 3316



HAZET No.	l mm	EAN-No. 4000896+	CHF
1158-2	70	003297	94,20

• Reduzierstück □ Antrieb 25 = 1" → ■ Abtrieb 20 = 3/4"

1121 Universal Gelenk

Made in Germany

- Mit Gelenk – zum Einsatz an schwer zugänglichen Stellen und zur Umgehung von Störkanten
- Antrieb mit Ausrastbolzen für Stiftsicherung, Abtrieb mit Stiftsicherung
- Oberfläche: verchromt



HAZET No.	l mm	EAN-No. 4000896+	CHF
1121	144	003273	307,40

1117 Verlängerung

Made in Germany

- Antrieb mit Ausrastbolzen für Stiftsicherung, Abtrieb mit Stiftsicherung
- Oberfläche: verchromt, poliert
- DIN 3123, ISO 3316



HAZET No.	l mm	EAN-No. 4000896+	CHF
1117- 8	200	003259	133,70
1117-16	400	003242	185,70

1100 S Schlag-, Maschinenschrauber Steckschlüsseinsatz · Sechskant

Made in Germany

- Für extrem hohe Beanspruchung
- Kurze Ausführung
- Mit Bohrung für Sicherungsstift oder Sicherungsfeder und Rille für O-Ring
- Oberfläche: phosphatiert, geölt
- DIN 3129, ISO 2725-2

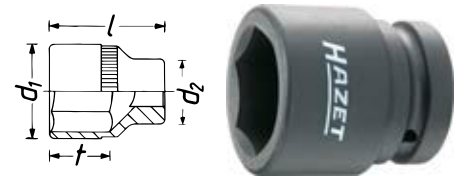

* = Außerhalb der DIN-Reihe

HAZET No.	l mm	d ₁ mm	d ₂ mm	t mm	EAN-No. 4000896+	CHF
1100 S-24	58	41,5	54	17	002207	97,30
1100 S-27	60	45	54	19	002214	97,30
1100 S-30	62	49	54	21	002221	98,-
1100 S-32	63	51,5	54	21	002238	98,-
1100 S-33 *	63	52,5	54	21	002252	98,-
1100 S-34	63	53,5	54	22	002269	99,40
1100 S-36	67	56,5	54	23	002276	103,80
1100 S-41	70	63	54	26	002290	132,-
1100 S-46	76	69,5	54	28	002320	147,90
1100 S-50	82	74,5	54	30	002344	195,30
1100 S-55	87	81	54	32	002351	211,70
1100 S-60	91	87	54	34	002375	258,30

1100 SLG Schlag-, Maschinenschrauber Steckschlüsseinsatz · Sechskant

Made in Germany

- Lange Ausführung
- Mit Bohrung für Sicherungsstift oder Sicherungsfeder und Rille für O-Ring
- Oberfläche: phosphatiert, geölt
- DIN 3129, ISO 2725-2



HAZET No.	l mm	d ₁ mm	d ₂ mm	t mm	EAN-No. 4000896+	CHF
1100 S Lg-24	110	41,5	54	17	002405	151,80
1100 S Lg-27	110	45	54	19	002412	158,80
1100 S Lg-30	110	49	54	21	002429	162,90
1100 S Lg-32	110	51,5	54	21	002436	165,10
1100 S Lg-33	110	52,5	54	21	002443	169,30
1100 S Lg-36	110	56,5	54	23	002467	169,30
1100 S Lg-38	110	59	54	24	002474	184,80
1100 S Lg-41	110	63	54	26	002481	202,20
1100 S Lg-46	110	69,5	54	28	002498	237,50



1104 S Schlag-, Maschinenschrauber Steckschlüsseinsatz · Sechskant

Made in Germany

- Für z.B. tiefliegende Radschrauben/ Muttern an Nutzkraftwagen
- **Extralange Ausführung**
- Mit Bohrung für Sicherungsstift oder Sicherungsfeder und Rille für O-Ring
- Oberfläche: phosphatiert, geölt
- DIN 3129, ISO 2725-2

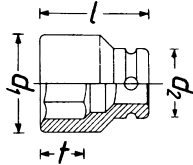

HAZET No.	l mm	d ₁ mm	d ₂ mm	f mm	EAN-No. 4000896+	CHF
1104 S-32	270	48,5	54	30,5	002665	211,20

1107 S Schlag-, Maschinenschrauber Adapter

Made in Germany

- Mit Bohrung für Sicherungsstift oder Sicherungsfeder und Rille für O-Ring
- Oberfläche: phosphatiert, geölt

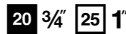

HAZET No.	l mm	EAN-No. 4000896+	CHF
1107 S	70	002733	133,60

• Reduzierstück □ Antrieb 25 = 1" → ■ Abtrieb 20 = 3/4"

1106 S Schlag-, Maschinenschrauber Gelenkstück

Made in Germany

- Mit Gelenk – zum Einsatz an schwer zugänglichen Stellen und zur Umgehung von Störkanten
- Mit Bohrung für Sicherungsstift oder Sicherungsfeder und Rille für O-Ring
- Oberfläche: brüniert, geölt

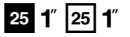

HAZET No.	l mm	EAN-No. 4000896+	CHF
1106 S	125	002719	254,-

1105 S Schlag-, Maschinenschrauber Verlängerung

Made in Germany

- Mit Bohrung für Sicherungsstift oder Sicherungsfeder und Rille für O-Ring
- Oberfläche: phosphatiert, geölt

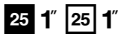

HAZET No.	l mm	EAN-No. 4000896+	CHF
1105 S- 7	180	002702	177,80
1105 S-13	330	002696	225,80

1100 S O-Ring und Verbindungsstift

Made in Germany

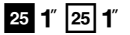

HAZET No.	mm	EAN-No. 4000896+	CHF
1100 S-G 2260	∅ 45x7	002382	5,60
1100 S-H 2260	∅ 5x45	002399	1,50

• O-Ring für alle Verbindungen □ 25 = 1"
• Verbindungsstift für alle Verbindungen □ 25 = 1"





TORX® Werkzeuge

1557 Werkzeug Satz TORX®

Made in Germany

- Kunststoff-Kasten 165-S (1/9)
- Safety-Insert-System, 2-Komponenten-Weichschaum-Einlage. Einlage auch passend für HAZET-Assistent



1/9				
-----	--	--	--	--



850 E • • $\frac{1}{4}$
E 4 • E 5 • E 6



880 E • • $\frac{3}{8}$
E 8 • E 10 • E 12



900 E • • $\frac{1}{2}$
E 14 • E 18 • E 20

HAZET No.	L x B x H mm		EAN-No. 4000896+	CHF
1557/9	185x153x52	9	003907	203,10

Made in Germany

- Kunststoff-Kasten 165-S (1/9)
- Safety-Insert-System, 2-Komponenten-Weichschaum-Einlage. Einlage auch passend für HAZET-Assistent
- Oberfläche:



1/9				
-----	--	--	--	--



8502 • • $\frac{1}{4}$
T 8 • T 10 • T 15



8802 • • $\frac{3}{8}$
T 20 • T 25 • T 30



992 • • $\frac{1}{2}$
T 40 • T 50 • T 55 • T 60

HAZET No.	L x B x H mm		EAN-No. 4000896+	CHF
1557/10	185x153x52	10	003716	289,70

Made in Germany

- Kunststoff-Kasten 165-L (1/3)
- Safety-Insert-System, 2-Komponenten-Weichschaum-Einlage. Einlage auch passend für HAZET-Assistent
- Oberfläche:



HiPer

1/3				
-----	--	--	--	--



880 E • • $\frac{3}{8}$
E 5 • E 6 • E 7 • E 8
E 10 • E 11 • E 12 • E 14



8802 • • $\frac{3}{8}$
T 15 • T 20 • T 25 • T 27
T 30 • T 40 • T 45 • T 50



8815 • $\frac{3}{8}$



8820 • $\frac{3}{8}$ • $\frac{3}{8}$

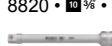

8821 • $\frac{3}{8}$ • $\frac{3}{8}$
8821-3 • 8821-6

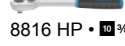

8816 HP • $\frac{3}{8}$



8821 • $\frac{3}{8}$ • $\frac{3}{8}$
8821-3 • 8821-6

176

Unverbindlich empfohlene Listenpreise zzgl. MwSt. – Preisgültigkeit ab 1.1.2022 bis spätestens 31.12.2022 | Preisänderungen vor 31.12.2022 vorbehalten | Irrtümer vorbehalten

1557 Werkzeug Satz TORX®

HAZET No.	L x B x H mm		EAN-No. 4000896+	CHF
1557/21	355x235x65	21	003822	609,50

- Kunststoff-Kasten 165-L (1/3)
- Safety-Insert-System, 2-Komponenten-Weichschaum-Einlage. Einlage auch passend für HAZET-Assistent



1/3				
-----	--	--	--	--



609 •
E 6, E 8 • E 10, E 12
E 14, E 18 • E 20, E 24



900 E • • $\frac{1}{2}$
E 10 • E 12 • E 14



2223 • • $\frac{1}{4}$
T 30 H



850 E • • $\frac{1}{4}$
E 5 • E 6 • E 7 • E 8



992 • • $\frac{1}{2}$
T 55 • T 60



2224 • • $\frac{1}{4}$
T 40 • T 45 • T 50



880 E • • $\frac{3}{8}$
E 10 • E 12 • E 14



2223 • • $\frac{1}{4}$
T 10 • T 20 • T 25
T 27 • T 30



2250-1 • • $\frac{1}{4}$
2250-3 • • $\frac{3}{8}$
2250-5 • • $\frac{1}{2}$

HAZET No.	L x B x H mm		EAN-No. 4000896+	CHF
1557/29	355x235x65	29	003846	594,-

- **Doppelbestückung** der Bits $\frac{6.3}{4}$
- Kunststoff-Kasten 165-S (1/9)
- Safety-Insert-System, 2-Komponenten-Weichschaum-Einlage. Einlage auch passend für HAZET-Assistent



1/9				
-----	--	--	--	--



T 6 • T 7 • T 8 • T 9
T 10 • T 15 • T 20 • T 25
T 27 • T 30



T 40 • T 45 • T 50 • T 55



2250-1 • 2250-2
2250-3 • 2250-5

HAZET No.	L x B x H mm		EAN-No. 4000896+	CHF
1557/32	185x153x52	32	003860	394,30



1557 Werkzeug Satz TORX®

- Kunststoff-Kasten 165-L (1/3) 1/4" 3/8" 1/2" 1/4"
- Safety-Insert-System, 2-Komponenten-Weichschaum-Einlage. Einlage auch passend für HAZET-Assistent



1/3				
-----	--	--	--	--



609 • 1/4"
E 6, E 8 • E 10, E 12
E 14, E 18 • E 20, E 24



8802 • 1/4"
T 40 • T 45



2223 • 3/8"
T 6



803-T • 1/4"
T 6 • T 7 • T 8 • T 9
T 10 • T 15 • T 20 • T 25
T 27 • T 30



900 E • 1/2"
E 16 • E 18 • E 20 • E 24



2223 • 3/8"
T 7 H • T 8 H • T 9 H
T 10 H • T 15 H • T 20 H
T 25 H • T 27 H • T 30 H
T 40 H



850 E • 1/4"
E 4 • E 5 • E 6 • E 7 • E 8



992 • 1/2"
T 50 • T 55 • T 60



2223 LG • 3/8"
T 25



880 E • 3/8"
E 10 • E 11 • E 12 • E 14



2115 • 1/2"
T 6 • T 7 • T 8 • T 9
T 10 • T 15 • T 20 • T 25
T 27 • T 30 • T 40



2250-1 • 1/4" 3/8"
2250-2 • 1/4" 3/8"



863 HP B • 1/4"

HAZET No.	L x B x H mm		EAN-No. 4000896+	CHF
1557/58	355x235x65	58	003884	1136,-

Made in Germany

- Kunststoff-Kasten 165-L (1/3) 1/4" 1/2"
- Safety-Insert-System, 2-Komponenten-Weichschaum-Einlage. Einlage auch passend für HAZET-Assistent



1/3				
-----	--	--	--	--



850 E • 1/4"
E 5 • E 6 • E 7 • E 8
E 10 • E 11 • E 12



900 E • 1/2"
E 12 • E 14 • E 16
E 18 • E 20 • E 24



992 • 1/2"
T 20 • T 25 • T 27
T 30 • T 40 • T 45
T 50 • T 55 • T 60



8502 • 1/4"
T 8 • T 9 • T 10
T 15 • T 20 • T 25
T 27 • T 30 • T 40

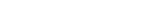

992 SLG • 1/2"
T 30 • T 40 • T 45 • T 50

HAZET No.	L x B x H mm		EAN-No. 4000896+	CHF
1557/35	355x235x65	35	239887	558,70

163 Werkzeug Satz · TORX®

Made in Germany

- Safety-Insert-System, 2-Komponenten-Weichschaum-Einlage. Einlage auch passend für HAZET-Assistent
- Oberfläche:

--	--	--	--	--



850 E • 1/4"
E 4 • E 5 • E 6 • E 7 • E 8 • E 10 • E 11



8502 • 1/4"
T 10 • T 15 • T 20 • T 25
T 27 • T 30 • T 40

HAZET No.	L x B mm		EAN-No. 4000896+	CHF
163-251/14	172x50	14	178063	165,20

Made in Germany

- Safety-Insert-System, 2-Komponenten-Weichschaum-Einlage. Einlage auch passend für HAZET-Assistent
- Oberfläche:

--	--	--	--	--



880 E • 3/8"
E 8 • E 10 • E 12 • E 14



8802 • 3/8"
T 25 • T 30 • T 40
T 45 • T 50

HAZET No.	L x B mm		EAN-No. 4000896+	CHF
163-252/9	172x50	9	178070	161,40

Made in Germany

- Safety-Insert-System, 2-Komponenten-Weichschaum-Einlage. Einlage auch passend für HAZET-Assistent

--	--	--	--	--



900 E • 1/2"
E 10 • E 12 • E 14 • E 16 • E 18 • E 20



992 • 1/2"
T 30 • T 40 • T 45 • T 50 • T 55 • T 60

HAZET No.	L x B mm		EAN-No. 4000896+	CHF
163-245/12	172x114	12	178049	230,40





Schraubendreher / Bits



HEXAnamic® Schraubendreher mit 3-Komponenten-Griff [802]	⊖ ⊕ ⚙ ⚙	186 – 187
Schraubendreher mit 2-Komponenten-Griff, kurze Form [801 N K]	⊖ ⊕	187
Schraubendreher mit Schlagkappe, mit 3-Komponenten-Griff [810 U]	⊖ ⊕	187 – 188
Schraubendreher mit 3-Komponenten-Griff [810]	⊖ ⊕ ⚙	188 – 189
trinamic® Schraubendreher mit 1-Komponenten-Griff [803]	⊖ ⊕ ⚙ ⚙	189 – 190
Schraubendreher mit Schutzisolierung, 2-Komponenten-Griff [810]	⊖ ⊕ ⚙	256 – 257
Elektronik-Schraubendreher [805]	⊖ ⊕ ⚙	191
Steckschlüssel [426 / 428]	⦿	191 – 192
Schraubendreher mit 2-Komponenten-T-Griff [828]	⦿ ⚙	192 – 193
Winkelschraubendreher [819 / 2100 – 2116]	⊕ ⦿ ⚙	194 – 195
6.3 1/4 Bit-Sätze [863 / 2200 / 2240]	⊖ ⊕ ⚙ ⦿ ⚙ ⚙	199 – 200
6.3 1/4 Bits [2208 – 2225]	⊖ ⊕ ⚙ ⦿ ⚙ ⚙ ⚙	201 – 202
6.3 1/4 Betätigungswerkzeuge und Verbindungsteile für Bits [810 / 863 / 2264 – 2265]		202 – 204
8 5/16 Bit-Sätze [2272]	⊖ ⊕ ⦿ ⚙	204
8 5/16 Bits [2210 – 2212]	⊖ ⊕ ⚙ ⦿ ⚙ ⚙	204 – 206
8 5/16 Betätigungswerkzeuge und Verbindungsteile für Bits [2250 – 2272]		206



HAZET HEXAnamic® Schraubendreher 802

Nach neuesten ergonomischen Erkenntnissen
anatomisch geformte Schraubendreher

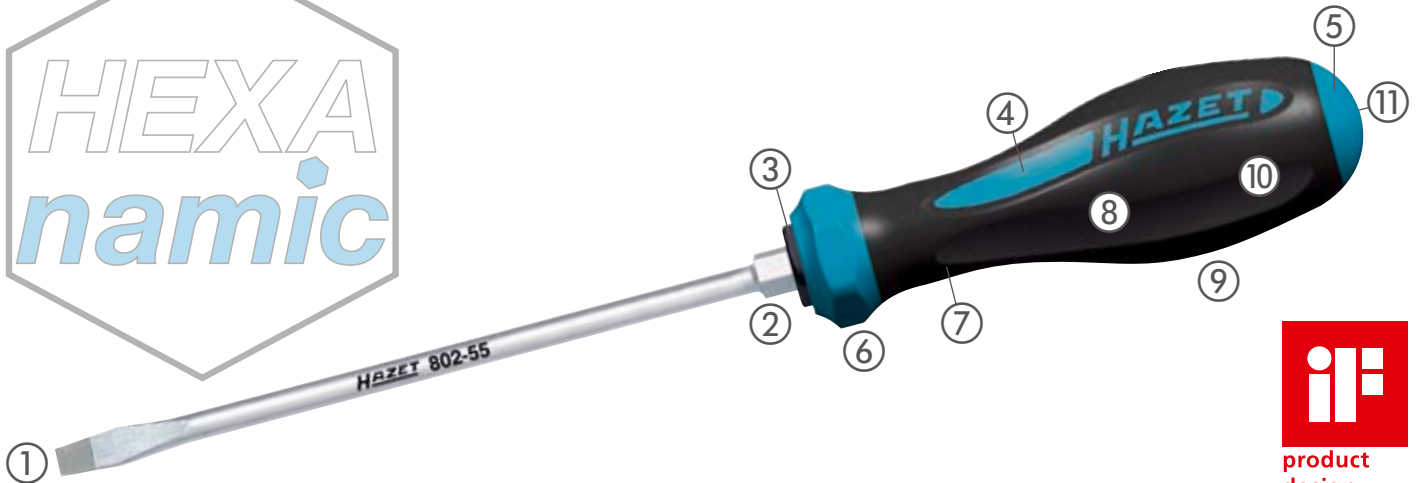

- ① Grau beschichtete Spitze für optimalen Korrosionsschutz und **perfekten Halt** der Klinge im Schraubenkopf
- ② **Integrierter 6kant Ansatz**
Als Schlüsselhilfe zur Übertragung höherer Drehmomente
- ③ **Komponente 1 (hart):** Optimale Klingenfizierung
- ④ **Komponente 3 (weich):**
Für ausgeprägten Abgleitschutz bei axialem Anpressdruck
- ⑤ **Komponente 2 (hart):**
Stabilität gegenüber äußeren Schlägeinwirkungen
- ⑥ **Versetzter 6kant** im vorderen Griffbereich:
• **Optimierter Abgleitschutz**
• Gegen **unkontrolliertes Wegrollen** des Schraubendrehers
- ⑦ Größenoptimierte **Schnelldrehzone**
- ⑧ **Rutschsicher** auch bei ölverschmierten Händen
- ⑨ Ergonomisch geformt für den perfekten Kontakt zwischen Hand und Schraubendreher
- ⑩ **6 vertiefte Griffzonen** für optimale Kraftübertragung
- ⑪ **Aufgedrucktes Schraubprofil** zum schnellen Auffinden des richtigen Schraubendrehers – Jederzeit!

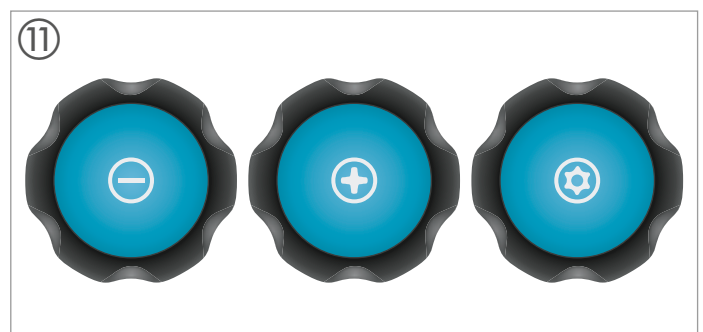
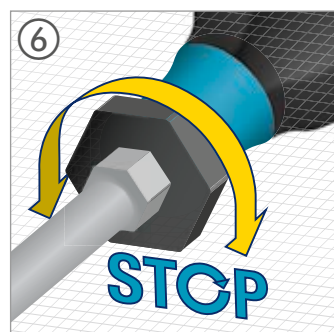
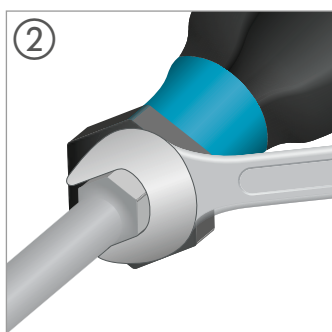



HAZET Griffdesign 802

Optimal abgestimmt auf die Schraubengrößen

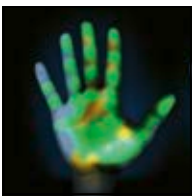
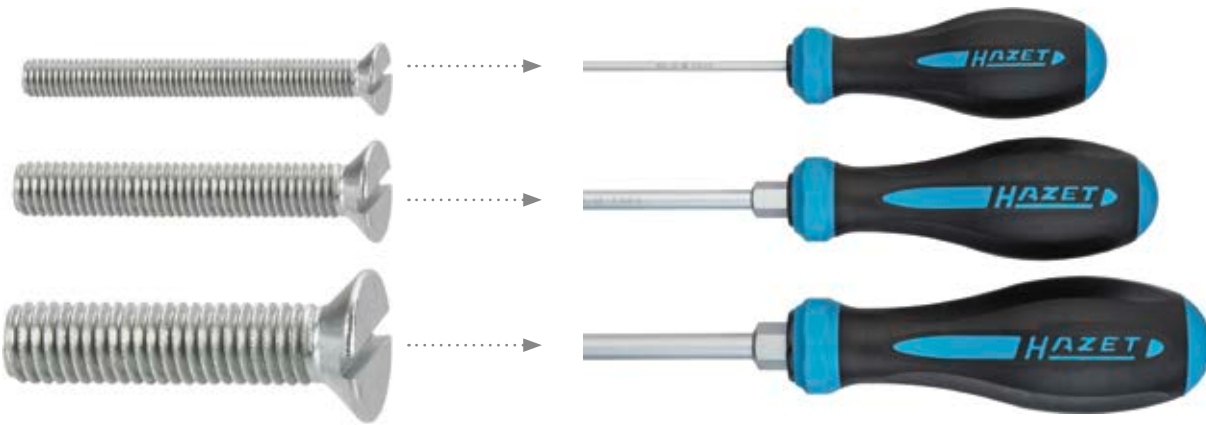

HEXAnamic® Griff
= geringe Belastung



Herkömmlicher Griff
= hohe Belastung

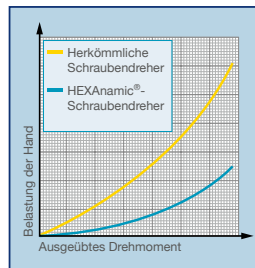

SCHNELL

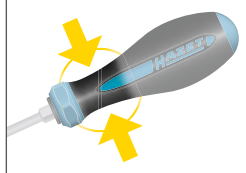

HAZET Designelemente zum Schnelldrehen

- Größenoptimierte schlanke Schnelldrehzone am Griffanfang gewährleistet schnelles Drehen
- Optimal für schnelle und sensible Verschraubungen



KRAFTVOLL



HAZET Designelemente für kraftvolles Arbeiten beim Schraubvorgang

- 6 vertiefte handsympathische Griffzonen für optimale Kraftübertragung
- Ergonomisch geformter Griff für perfekten Kontakt zwischen Hand und Schraubendreher
- Aufgrund der benutzerfreundlichen Form auch für Dauereinsätze gut geeignet
- Ausgeprägter Abgleitschutz für sicheres Arbeiten und hohem Anzugsmoment bei axialem Anpressdruck

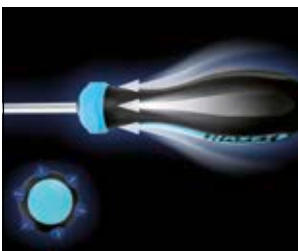



HAZET Schraubendreher 810
Der neue ökonomische Schraubendreher

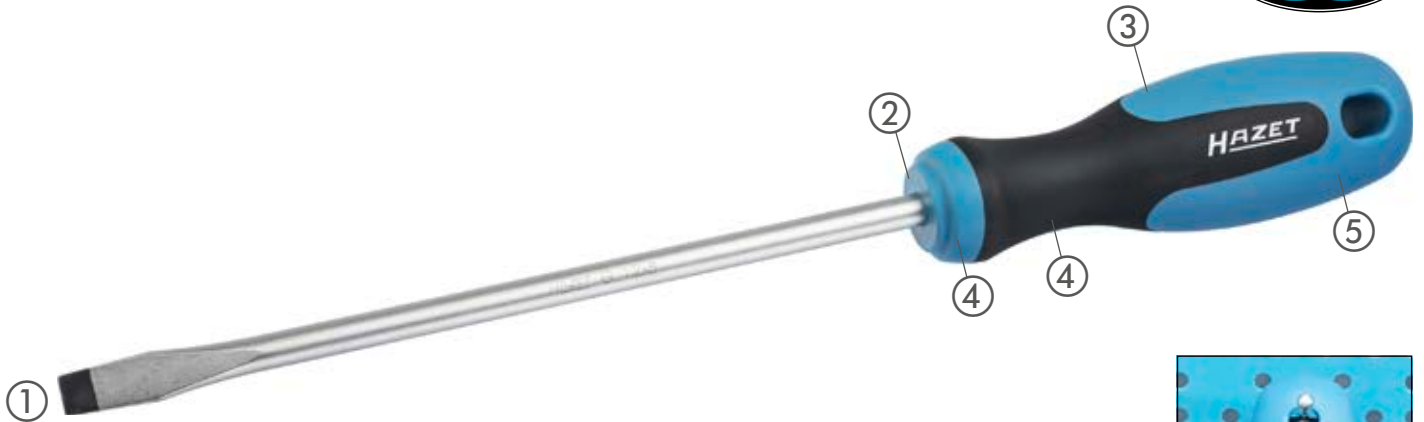

① Schwarz beschichtete Spitze für **optimalen Korrosionsschutz** und **perfekten Halt** der Klinge im Schraubenkopf

② • **Optimierter Abgleitschutz**
• Gegen **unkontrolliertes Wegrollen** des Schraubendrehers



③ Der HAZET **3-Komponenten-Griff** gewährleistet stets ein Optimum an Power und Grip. Die weicheren, rutschfesten Komponenten ermöglichen sicheren Halt. Die ausgeprägten Abgleitzonen gewährleisten Power durch perfekten Kraftschluss.

④ Harte Komponente

⑤ Weiche Komponente





HAZET Schraubendreher 810 U mit Schlagkappe

Mehr als nur zum „Schrauben“!

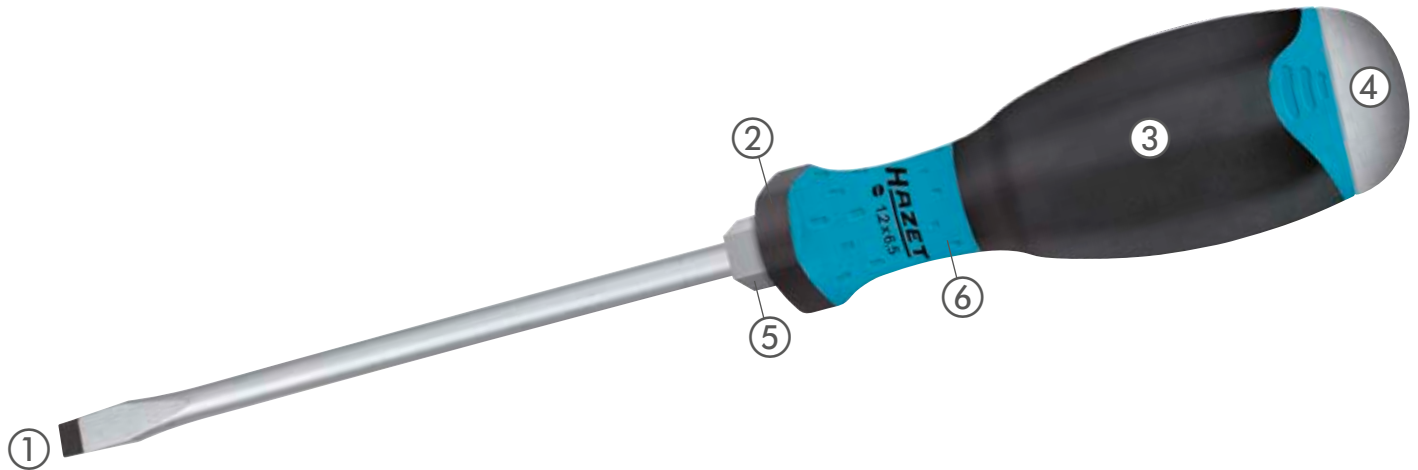

① Schwarz beschichtete Spitze für **optimalen Korrosionsschutz** und **perfekten Halt** der Klinge im Schraubenkopf

② • **Optimierter Abgleitschutz**
• Gegen **unkontrolliertes Wegrollen** des Schraubendrehers



③ Der HAZET **3-Komponenten-Griff** gewährleistet stets ein Optimum an Power und Grip. Die weicheren, rutschfesten Komponenten ermöglichen sicheren Halt. Die ausgeprägten Abgleitzonen gewährleisten Power durch perfekten Kraftschluss.



④ **Integrierte Stahlkappe** erhöht Lebensdauer des Griffes und reduziert Splittergefahr. Zum Lösen festsitzender Schrauben oder zur Durchführung kleinerer Meißelarbeiten
Hinweis: Aus Sicherheitsgründen immer eine Schutzbrille tragen!

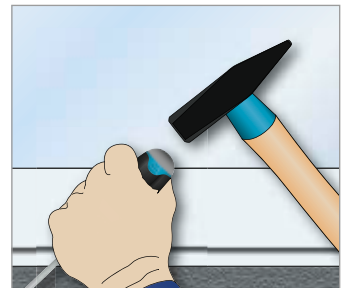

⑤ 6-kant Ansatz zur Übertragung höherer Drehmomente mit Hilfe eines Schraubenschlüssels.

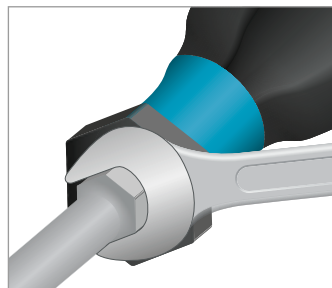

⑥ Gut geeignet für Dauereinsatz durch den ergonomisch geformten Griff, der für perfekten Kontakt zwischen Hand und Schraubendreher sorgt.

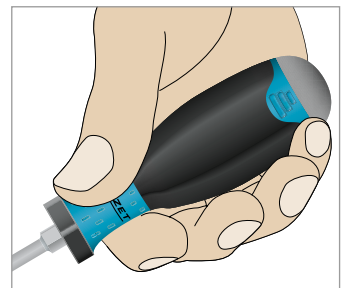



HAZET trinamic® Schraubendreher 803
Synthese aus Stahl und Kunststoff



① Schwarz beschichtete Spitze für **optimalen Korrosionsschutz** und **perfekten Halt** der Klinge im Schraubenkopf

② **trinamic® Form:**
• **Optimierter Abgleitschutz**
• Gegen **unkontrolliertes Wegrollen** des Schraubendrehers



③ **Rutschsicher** auch bei ölverschmierten Händen

④ **Angestauchter und gepresster 6-kant Ansatz** erlaubt mehrfach höhere Kraftübertragung bei Einsatz eines Maulschlüssels

⑤ Schmale Form mit Schnelldrehzone

⑥ **trinamic®**
Ein-Komponenten-Griff, ergonomisch und hoch-belastbar





Unterschiedliche HAZET Griffausführungen

SCHNELL

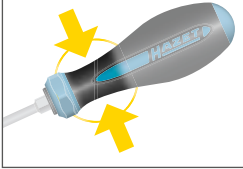

Größenoptimierte Schnelldrehzone

- Ermöglicht sicheres und schnelles Drehen zwischen Daumen und Zeigefinger
- Optimale Führung durch leichte Verbreiterung zum versetzten 6-Kant als Abgleitschutz
- Ergonomische Griffform für perfekten Kraftschluss über alle Komponente

KRAFTVOLL



HAZET 3-Komponenten-Griff für perfekten Kraftschluss

- Maximaler Kraftschluss durch ergonomischen 3-Komponenten-Griff
- Komplette Faust kann den Griff umschliessen und kraftvoll „zupacken“
- Für Dauereinsatz geeignet, da hohe Ergonomie in der Entwicklung keine Elemente beinhalten, die Schmerzen beim Schraubanzug verursachen



Schraubendreher mit 2-Komponenten-Griff, kurze Ausführung



HEXAnamic® mit 3-Komponenten-Griff



Schraubendreher mit Schlagkappe, mit 3-Komponenten-Griff



Schraubendreher mit 3-Komponenten-Griff



trinamic® Schraubendreher mit Ein-Komponenten-Griff



Elektronik-Schraubendreher



Clip-Schraubendreher



Schon gewusst?



Hohe Performance und Haltbarkeit

- Klinge durchgehend gehärtet aus besten Chrom-Vanadium Molybdän-Stählen
- **Präziser Sitz im Schraubenkopf**
- Klingenspitze hochpräzise produziert und zusätzlich brüniert
- Dauerhafter Schutz vor Korrosion
- Verchromte Oberfläche bietet perfekten Schutz vor Rost
- **Schnelles Auffinden des richtigen Schraubendrehers**
- Aufgedrucktes Schraubprofil erleichtert dem Mechaniker stets den richtigen „Zu“Griff
- **Gut geeignet für Dauereinsatz**
- Ergonomische Griff-Form verhindert Druckstellen und schmerzhafte Schwellungen

Weiterer Pluspunkt in Arbeitssicherheit

- Versetzter 6kant Abrollschutz verhindert ungewolltes Wegrollen und bewirkt zusätzlichen Abgleitschutz für sicheres Arbeiten

HAZET 3-Komponenten-Griff gewährleistet Optimum an Power und Grip durch ihre Materialkombination

- Rutschfeste Komponenten ermöglichen sicheren Halt und ausgeprägte Abgleitzonen geben Power durch perfekten Kraftschluss

HAZET bietet für Schlitzschrauben folgende spezifischen Klingen an:

- Keilförmige Klingenspitze für den Werkstatteinsatz
→ gut geeignet für alle Schraubarbeiten
- Nach ISO 2380-1 Form A, ISO 2380-2:2004

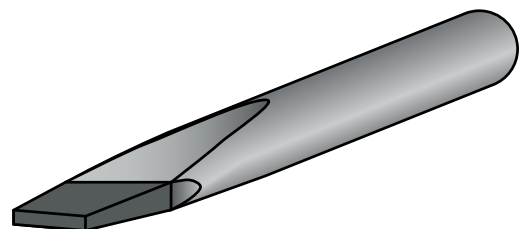

- Schmale, parallele Klingenspitze für den Elektrikereinsatz
→ gut geeignet für alle tief verbauten Schrauben im Schraubenschacht z.B. in Steckdosen oder Lüsterklemme
- Nach ISO 2380-1 Form B

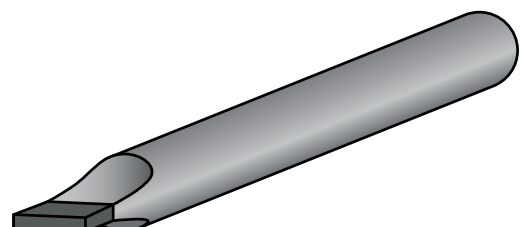



802 Schraubendreher HEXAnamic®

- Rundklinge
- Rutschfester HAZET 3-Komponenten-Griff – für hohe Kraftübertragung
- Oberfläche: verchromt
- ISO 2380-1 Form A, ISO 2380-2:2004

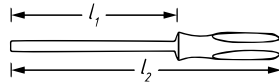

Ab Größe 55 Klinge mit 6-kant-Ansatz als Schlüsselhilfe zum Aufbringen hoher Lösekräfte

HAZET No.	l_1 mm	l_2 mm	mm	mm	b mm	EAN-No. 4000896+	CHF
802- 30	80	179	–	0,6	3,5	144785	11,10
802- 40	100	199	–	0,8	4	144808	12,70
802- 55	125	239	8	1	5,5	144815	21,90
802- 65	150	264	10	1,2	6,5	144822	24,20
802- 80	150	279	13	1,2	8	144839	31,40
802-100	175	304	13	1,6	10	144846	37,60
802-120	200	329	16	2	12	144853	45,10

802-PH Schraubendreher HEXAnamic®

- Rundklinge
- Rutschfester HAZET 3-Komponenten-Griff – für hohe Kraftübertragung
- ISO 8764-1:2004, ISO 8764-2:2004

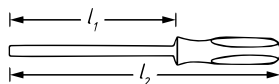

Größe PH 3 Klinge mit 6kt.-Ansatz

HAZET No.	l_1 mm	l_2 mm	mm	mm	EAN-No. 4000896+	CHF
802-PH 0	60	159	–		144860	12,60
802-PH 1	80	194	–		144884	14,50
802-PH 2	100	214	–		144907	20,-
802-PH 3	150	279	13		144921	33,60

802-PZ Schraubendreher HEXAnamic®

- Rundklinge
- Rutschfester HAZET 3-Komponenten-Griff – für hohe Kraftübertragung
- ISO 8764-1:2004, ISO 8764-2:2004

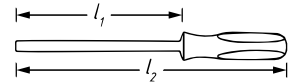

Größe PZ 3 Klinge mit 6kt.-Ansatz

HAZET No.	l_1 mm	l_2 mm	mm	EAN-No. 4000896+	CHF
802-PZ 0	60	159	–	145058	14,20
802-PZ 1	80	194	–	145065	16,70
802-PZ 2	100	214	–	145072	23,40
802-PZ 3	150	279	13	145089	40,90

802-TH Schraubendreher HEXAnamic®

- Rundklinge
- Rutschfester HAZET 3-Komponenten-Griff – für hohe Kraftübertragung

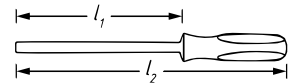

HAZET No.	l_1 mm	l_2 mm	mm	EAN-No. 4000896+	CHF
802-T 8 H	60	159	2,31	145102	20,30
802-T 9 H	60	159	2,50	145119	20,30
802-T 10 H	80	179	2,74	145126	20,30
802-T 15 H	80	179	3,27	145133	21,30
802-T 20 H	100	214	3,86	145140	21,30
802-T 25 H	100	214	4,43	145164	21,70
802-T 27 H	115	214	4,99	145171	22,20
802-T 30 H	115	229	5,52	145188	23,40
802-T 40 H	130	259	6,65	145195	25,80
802-T 45 H	130	259	7,82	145201	31,50

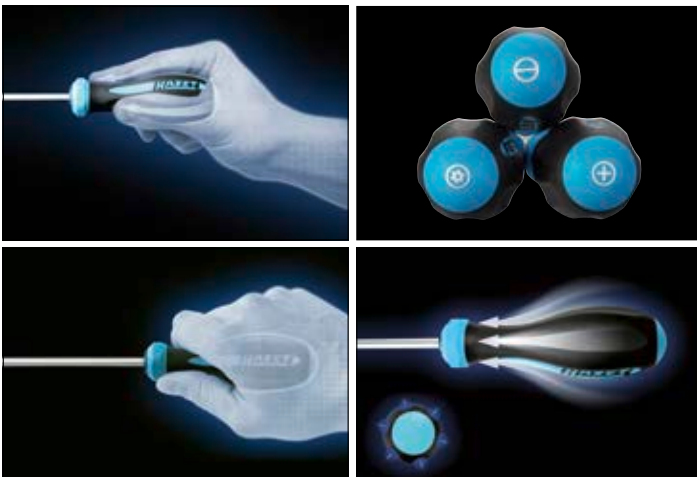



801 NK Schraubendreher

- Kurze Ausführung
- Rundklinge
- Ergonomischer HAZET 2-Komponenten-Griff

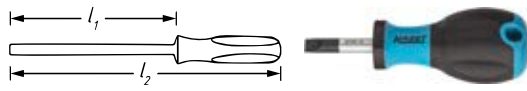

HAZET No.	l_1 mm	l_2 mm	$\frac{b}{d}$ mm	b mm	EAN-No. 4000896+	CHF
801 N K-35	25	89	0,6	3,5	209897	16,50
801 N K-55	25	89	1	5,5	209873	19,10
801 N K-80	25	89	1,2	8	209903	19,60

801 NK-PH Schraubendreher

- Kurze Ausführung
- Rundklinge
- Ergonomischer HAZET 2-Komponenten-Griff

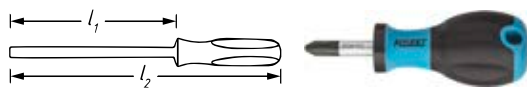

HAZET No.	l_1 mm	l_2 mm	EAN-No. 4000896+	CHF
801 N K-PH 1	25	89	209910	16,-
801 N K-PH 2	25	89	209880	16,80

802 Schraubendreher Satz HEXAnamic®

- Rutschfester HAZET 3-Komponenten-Griff – für hohe Kraftübertragung
- Oberfläche: verchromt



802 • \ominus
0,8x4 • 1x5,5 • 1,2x6,5

802-PH • \oplus
PH 1 • PH 2

HAZET No.	$L \times B$ mm	EAN-No. 4000896+	CHF
802/5	5	147359	76,70

- Rutschfester HAZET 3-Komponenten-Griff – für hohe Kraftübertragung



802 • \ominus
0,6x3,5 • 0,8x4
1x5,5 • 1,2x6,5
1,2x8 • 1,6x10

802-PH • \oplus
PH 1 • PH 2

801 NK-PH • \oplus
PH 2

801 NK • \ominus
1x5,5

HAZET No.	$L \times B$ mm	EAN-No. 4000896+	CHF
802/10	10	145577	206,90

802 Schraubendreher Satz HEXAnamic®

- Safety-Insert-System, 2-Komponenten-Weichschaum-Einlage. Einlage auch passend für HAZET-Assistent
- Rutschfester HAZET 3-Komponenten-Griff – für hohe Kraftübertragung

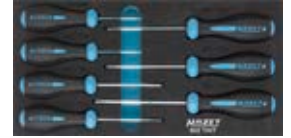

802-TH • \oplus
T 8 H • T 9 H • T 10 H • T 15 H • T 20 H • T 25 H • T 30 H

HAZET No.	$L \times B$ mm	$\frac{b}{d}$ mm	EAN-No. 4000896+	CHF
802 T H/7	342x172	7	145607	153,40

- Safety-Insert-System, 2-Komponenten-Weichschaum-Einlage. Einlage auch passend für HAZET-Assistent

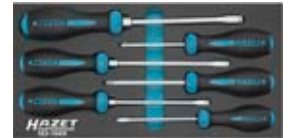
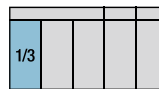

802 • \ominus
0,8x4 • 1x5,5 • 1,2x6,5 • 1,2x8

802-PH • \oplus
PH 1 • PH 2

HAZET No.	$L \times B$ mm	$\frac{b}{d}$ mm	EAN-No. 4000896+	CHF
163-184/6	342x172	6	161461	124,90

802 TH Schraubendreher Satz HEXAnamic®

- Safety-Insert-System, 2-Komponenten-Weichschaum-Einlage. Einlage auch passend für HAZET-Assistent

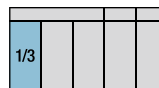

802-TH • \oplus
T 10 H • T 15 H • T 20 H
T 25 H • T 30 H

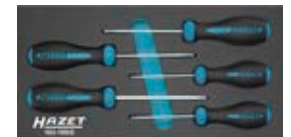

HAZET No.	$L \times B$ mm	$\frac{b}{d}$ mm	EAN-No. 4000896+	CHF
163-185/5	342x172	5	161478	121,-

810 U Schraubendreher · mit Schlagkappe

- Klinge mit 6-kant-Ansatz als Schlüsselhilfe zum Aufbringen hoher Lösekräfte

- Rundklinge
- Rutschfester HAZET 3-Komponenten-Griff – für hohe Kraftübertragung
- Oberfläche: Klinge mattverchromt, Spitze brüniert



HAZET No.	l_1 mm	l_2 mm	$\frac{b}{d}$ mm	$\frac{b}{d}$ mm	b mm	EAN-No. 4000896+	CHF
810 U-45	75	175	8	0,8	4,5	200504	22,30
810 U-55	100	200	8	1	5,5	200511	24,50
810 U-70	125	225	10	1,2	7	200528	33,10



810 U-PH Schraubendreher · mit Schlagkappe

- Klinge mit 6-kant-Ansatz als Schlüsselhilfe zum Aufbringen hoher Lösekräfte



- Rundklinge
- Rutschfester HAZET 3-Komponenten-Griff – für hohe Kraftübertragung
- Oberfläche: Klinge mattverchromt, Spitze brüniert



HAZET No.	l ₁ mm	l ₂ mm	Ø mm	EAN-No. 4000896+	CHF
810 U-PH 1	80	180	8	200498	24,60
810 U-PH 2	100	210	10	200481	28,80
810 U-PH 3	150	260	13	200474	33,10

810 U Schraubendreher Satz · mit Schlagkappe

- Klinge mit 6-kant-Ansatz als Schlüsselhilfe zum Aufbringen hoher Lösekräfte



- Rundklinge
- Rutschfester HAZET 3-Komponenten-Griff – für hohe Kraftübertragung
- Oberfläche: Klinge mattverchromt, Spitze brüniert



810 U • 0.8x4.5 · 1x5.5 · 1.2x7

810 U-PH • PH 1 · PH 2

HAZET No.	Ø mm	EAN-No. 4000896+	CHF
810 U-1/5	5	179572	73,-

- Klinge mit 6-kant-Ansatz als Schlüsselhilfe zum Aufbringen hoher Lösekräfte



- Rundklinge
- Safety-Insert-System, 2-Komponenten-Weichschaum-Einlage. Einlage auch passend für HAZET-Assistent
- Rutschfester HAZET 3-Komponenten-Griff – für hohe Kraftübertragung

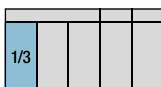

810 U • 0.8x4.5 · 1x5.5 · 1.2x7

810 U-PH • PH 1 · PH 2

HAZET No.	L x B mm	Ø mm	EAN-No. 4000896+	CHF
163-264/5	342x172	5	180592	94,10

810 U Schraubendreher Satz

- Rundklinge
 - Safety-Insert-System, 2-Komponenten-Weichschaum-Einlage. Einlage auch passend für HAZET-Assistent
 - Rutschfester HAZET 3-Komponenten-Griff – für hohe Kraftübertragung
- Passend für HAZET *Assistent* mit Schubladen-Tiefe von 398 mm:
173 · 179 · 179 N · 179 W · 179 N W · 179 BIG-1 · 179 XL · 179 N XL · 179 XXL · 179 N XXL · 179 A XXL · 179 T XXL · 180

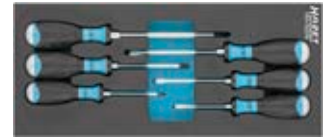
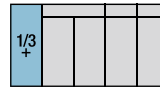

810 U • 0.8x4.5 · 1x5.5 · 1.2x7

810 U-PH • PH 1 · PH 2 · PH 3

HAZET No.	L x B mm	Ø mm	EAN-No. 4000896+	CHF
163-522/6	392x172	6	218660	170,90

810 Schraubendreher

- Aufhängeloch im Griff

- Rundklinge
- Rutschfester HAZET 3-Komponenten-Griff – für hohe Kraftübertragung
- Oberfläche: Klinge mattverchromt, Spitze brüniert

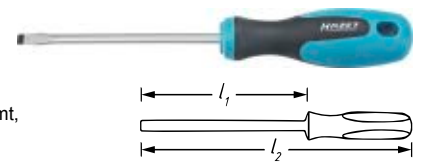

HAZET No.	l ₁ mm	l ₂ mm	Ø mm	b mm	EAN-No. 4000896+	CHF
810-25	75	160	0,4	2,5	206919	8,40
810-30	80	165	0,5	3	205127	9,40
810-40	100	185	0,8	4	205134	10,-
810-55	125	230	1	5,5	205141	11,20
810-65	150	265	1,2	6,5	205158	12,60

810-PH Schraubendreher

- Aufhängeloch im Griff

- Rundklinge
- Rutschfester HAZET 3-Komponenten-Griff – für hohe Kraftübertragung
- Oberfläche: Klinge mattverchromt, Spitze brüniert

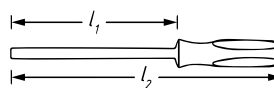

HAZET No.	l ₁ mm	l ₂ mm	EAN-No. 4000896+	CHF
810-PH 0	60	145	206926	9,70
810-PH 1	80	185	205165	10,70
810-PH 2	100	215	205172	11,80

810-PZ Schraubendreher

- Aufhängeloch im Griff

- Rundklinge
- Rutschfester HAZET 3-Komponenten-Griff – für hohe Kraftübertragung
- Oberfläche: Klinge mattverchromt, Spitze brüniert

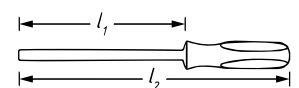

HAZET No.	l ₁ mm	l ₂ mm	EAN-No. 4000896+	CHF
810-PZ 1	80	185	221813	13,30
810-PZ 2	100	215	221806	14,30



810-T Schraubendreher

- Aufhängeloch im Griff
- Rundklinge
- Rutschfester HAZET 3-Komponenten-Griff – für hohe Kraftübertragung
- Oberfläche: Klinge mattverchromt, Spitze brüniert

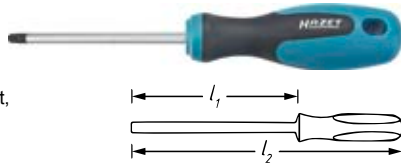

HAZET No.	l ₁ mm	l ₂ mm	Ø mm	EAN-No. 4000896+	CHF
810-T 10	80	165	2,74	205189	12,60
810-T 15	80	165	3,27	205196	12,70
810-T 20	100	185	3,86	205202	12,80
810-T 25	100	205	4,43	205219	13,40
810-T 27	115	220	4,99	205226	15,70
810-T 30	115	230	5,52	205233	16,50

810 Schraubendreher Satz

- Aufhängeloch im Griff
- Rutschfester HAZET 3-Komponenten-Griff – für hohe Kraftübertragung
- Oberfläche: Klinge mattverchromt, Spitze brüniert



YouTube Clip



810 • 0.5x3 • 0.8x4 • 1x5.5 • 1.2x6.5

810-PH • PH 1 • PH 2

HAZET No.	6	EAN-No. 4000896+	CHF
810/6	6	058808	44,50

810 PZ Schraubendreher Satz

- Aufhängeloch im Griff
- Rutschfester HAZET 3-Komponenten-Griff – für hohe Kraftübertragung
- Oberfläche: Klinge mattverchromt, Spitze brüniert



810 • 0.5x3 • 0.8x4 • 1x5.5 • 1.2x6.5

810-PZ • PZ 1 • PZ 2

HAZET No.	6	EAN-No. 4000896+	CHF
810/6 PZ	6	217984	44,50

810 T Schraubendreher Satz

- Aufhängeloch im Griff
- Rutschfester HAZET 3-Komponenten-Griff – für hohe Kraftübertragung
- Oberfläche: Klinge mattverchromt, Spitze brüniert



YouTube Clip

810-T • T 10 • T 15 • T 20 • T 25 • T 27 • T 30

HAZET No.	6	EAN-No. 4000896+	CHF
810 T/6	6	204304	66,50

810 TSPC Schraubendreher Satz TORX®

- Safety-Insert-System, 2-Komponenten-Weichschaum-Einlage. Einlage auch passend für HAZET-Assistent



810-T • T 10 • T 15 • T 20 • T 25 • T 27 • T 30

HAZET No.	L x B mm	6	EAN-No. 4000896+	CHF
163-266/6	342x172	6	180615	57,50

803 Schraubendreher trinamic®

- Rundklinge
- Ergonomischer 1-Komponenten-trinamic-Griff
- Oberfläche: verchromt, Spitze brüniert

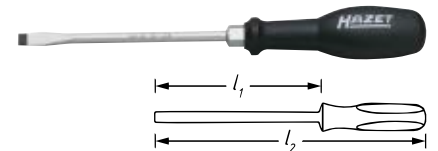

* = Mit 6kt.-Ansatz als Schlüsselhilfe zum Aufbringen höherer Lösekräfte
+ = Angabe l1 außerhalb ISO 2380-2

HAZET No.	l ₁ mm	l ₂ mm	Ø mm	± mm	b mm	EAN-No. 4000896+	CHF
803- 20 +	63	143	-	0,4	2	077434	7,30
803- 25	75	155	-	0,4	2,5	077441	7,30
803- 30 +	80	160	-	0,5	3	077458	8,60
803- 35	100	193	-	0,6	3,5	077465	10,50
803- 40	100	193	-	0,8	4	077472	11,60
803- 55	125	218	-	1	5,5	077489	14,30
803 S-55 *	125	235	8	1	5,5	089109	19,10
803- 65	150	260	-	1,2	6,5	077496	17,40
803- 80 *	150	272	13	1,2	8	077502	28,90
803-100 *	175	309	13	1,6	10	077519	34,70
803-120 *	200	334	16	2	12	077526	42,20
803-140 *	250	384	16	2,5	14	077533	52,60



803 LG Schraubendreher trinamic®

- Für tiefliegende Verschraubungen
- **Extralange Ausführung**
- Rundklinge
- Ergonomischer 1-Komponenten-trinamic-Griff



HAZET No.	l ₁ mm	l ₂ mm	± mm	b mm	EAN-No. 4000896+	CHF
803 Lg-55	410	520	1	5,5	077540	48,-

803-PH Schraubendreher trinamic®

- Rundklinge
- Ergonomischer 1-Komponenten-trinamic-Griff
- DIN ISO 8764-2, ISO 8764-2

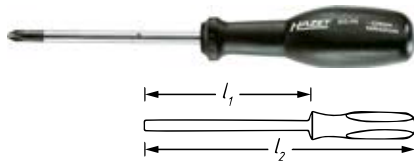

Ab Größe PH 3 Klinge mit 6kt.-Ansatz

HAZET No.	l ₁ mm	l ₂ mm	mm	EAN-No. 4000896+	CHF
803-PH 0	60	140	-	077557	11,60
803-PH 1	80	173	-	077564	13,20
803-PH 2	100	210	-	077571	17,30
803-PH 3	150	272	13	077588	29,70
803-PH 4	200	334	16	077595	40,80

803 LG-PH Schraubendreher trinamic®

- **Extralange Ausführung**
- Rundklinge
- Ergonomischer 1-Komponenten-trinamic-Griff



HAZET No.	l ₁ mm	l ₂ mm	EAN-No. 4000896+	CHF
803 Lg-PH 1	250	343	077601	35,10
803 Lg-PH 2	250	360	077618	51,-

803-PZ Schraubendreher trinamic®

- Codierung blau
- Rundklinge
- Ergonomischer 1-Komponenten-trinamic-Griff

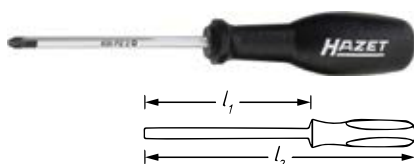

HAZET No.	l ₁ mm	l ₂ mm	EAN-No. 4000896+	CHF
803-PZ 1	80	173	077632	15,-
803-PZ 2	100	210	077649	21,50

803-T Schraubendreher trinamic®

- **Made in Germany**
- Rundklinge
- Ergonomischer 1-Komponenten-trinamic-Griff

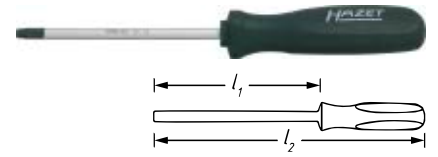

HAZET No.	l ₁ mm	l ₂ mm	mm	EAN-No. 4000896+	CHF
803-T 6	48	112	1,67	077670	13,-
803-T 7	48	112	1,99	077687	13,-
803-T 8	55	127	2,31	077694	13,-
803-T 9	55	127	2,50	077700	13,50
803-T 10	70	150	2,74	077717	14,20
803-T 15	70	150	3,27	077724	14,20
803-T 20	84	175	3,86	077731	14,20
803-T 25	84	175	4,43	077748	16,50
803-T 27	99	200	4,99	077755	16,50
803-T 30	99	200	5,52	077762	17,30
803-T 40	99	217	6,65	086214	21,90

803 LG-T Schraubendreher trinamic®

- Anwendung z.B. im Bereich Armaturenbrett, Karosserie, Motor sowie Industrie-Anwendungen
- Lange Ausführung
- Rundklinge
- Ergonomischer 1-Komponenten-trinamic-Griff

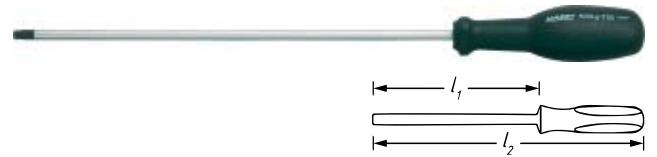

HAZET No.	l ₁ mm	l ₂ mm	mm	EAN-No. 4000896+	CHF
803 Lg-T 15	250	330	3,27	087785	22,90
803 Lg-T 20	250	343	3,86	087792	22,90
803 Lg-T 25	250	345	4,43	087808	25,-
803 Lg-T 30	250	360	5,52	087815	29,-

Elektriker-Schraubendreher

Siehe Kapitel schutzisolierte / Elektriker-Werkzeuge Seite 256 – 257



803 Schraubendreher Satz

- Safety-Insert-System, 2-Komponenten-Weichschaum-Einlage. Einlage auch passend für HAZET-Assistent



2/3			
-----	--	--	--

- 803 • 0.4x2.5 • 0.5x3
- 0.6x3.5 • 0.8x4
- 1.2x6.5 • 1.2x8

- 801 NK • 1x5.5

- 803-PZ • PZ 1 • PZ 2

- 801 NK-PH • PH 2

- 803-PH • PH 1 • PH 2 • PH 3

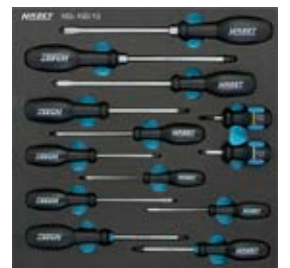

HAZET No.	L x B mm	mm	EAN-No. 4000896+	CHF
163-100/13	344x342	13	145713	190,30



805 C Clip-Schraubendreher

Made in Germany

• Der vielseitige Schraubendreher für den Alltag – stets griffbereit

- Faserverstärkter Schaber für das schonende Entfernen z.B. von Aufklebern
- Clip zum Einstecken z.B. in Brust- und Ärmeltaschen
- Clip drehbar – zur besseren Handhabung beim Schrauben
- Rundklinge
- Kunststoffgriff
- Oberfläche: Klinge verchromt

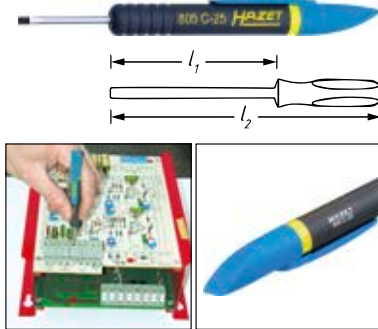

HAZET No.	l_1 mm	l_2 mm	$\frac{b}{d}$ mm	b mm	EAN-No. 4000896+	CHF
805 C-25	30	130	0,4	2,5	089123	21,90

805 Elektronik-Schraubendreher

- Für kleinste Schrauben
- Drehbarer Zentrierknopf
- Sicherer Halt durch breite Griffrollen
- Rundklinge
- 2-Komponenten-Griff
- Oberfläche: Spitze brüniert



HAZET No.	l_1 mm	l_2 mm	$\frac{b}{d}$ mm	b mm	EAN-No. 4000896+	CHF
805-02	60	153	0,4	2	032594	12,60
805-025	75	168	0,4	2,5	032600	12,60
805-03	75	168	0,5	3	032617	12,60

805 Elektronik-Schraubendreher Satz

- Kunststoff-Kasten
- 2-Komponenten-Griff
- \ominus 0,3x1,5 · 0,4x2 · 0,4x2,5 · 0,5x3
- \oplus PH 00 · PH 0 · PH 1



HAZET No.	$L \times B \times H$ mm	$\frac{b}{d}$ mm	EAN-No. 4000896+	CHF
805/7	205x125x20	7	032655	94,10

808 Elektronik-Schraubendreher Satz

- Kunststoff-Kasten
- 2-Komponenten-Griff
- \ominus T 5 · T 6 · T 7 · T 8 · T 9 · T 10 · T 15



808 Elektronik-Schraubendreher Satz

HAZET No.	$L \times B \times H$ mm	$\frac{b}{d}$ mm	EAN-No. 4000896+	CHF
808/7	205x125x20	7	055050	113,40

805 Elektronik-Schraubendreher Satz

- Safety-Insert-System, 2-Komponenten-Weichschaum-Einlage. Einlage auch passend für HAZET-Assistent

HAZET No.	$L \times B$ mm	EAN-No. 4000896+	CHF
805	173 · 179 · 179 N · 179 W · 179 N W · 179 BIG-1 · 179 XL · 179 N XL · 179 XXL · 179 N XXL · 179 A XXL · 179 T XXL · 180		

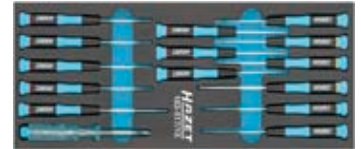

HAZET No.	$L \times B$ mm	EAN-No. 4000896+	CHF
805/7 · 808/7 · 0,5x2,8	392x172	15	218745

Passend für HAZET Assistent[®] mit Schubladen-Tiefe von 398 mm:
173 · 179 · 179 N · 179 W · 179 N W · 179 BIG-1 · 179 XL · 179 N XL · 179 XXL · 179 N XXL · 179 A XXL · 179 T XXL · 180

163-517/15	392x172	15	218745	209,30
------------	---------	----	--------	--------

839 Spannungsprüfer

Made in Germany

- 220–250 V
- Schlitzklinge mit Hohlschliff
- Extra langer Griff, 92 mm
- Mit Clip
- Defekte Soffitte nach VDE nicht auswechselbar
- Rundklinge
- Kunststoffgriff
- DIN VDE 06800-6



HAZET No.	l_1 mm	l_2 mm	$\frac{b}{d}$ mm	b mm	EAN-No. 4000896+	CHF
839-1	58	150	0,5	2,8	035670	7,60

426 Steckschlüssel · flexibel

Made in Germany

- Klingenform: Flexibel
- Ergonomischer 1-Komponenten-trinamic-Griff

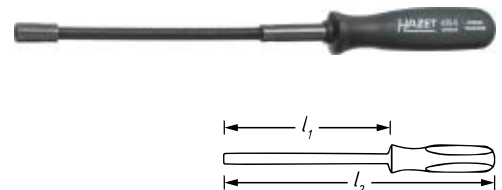

HAZET No.	l_1 mm	l_2 mm	EAN-No. 4000896+	CHF
426- 5	190	300	019243	57,-
426- 6	190	300	019250	57,-
426- 7	190	300	019267	57,-
426- 8	190	300	019274	57,-
426-10	190	300	019236	60,40



428 Steckschlüssel · mit T-Griff

Made in Germany

- Kurze Ausführung
- Ergonomischer HAZET 2-Komponenten-T-Griff
- Oberfläche: verchromt

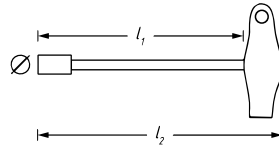

HAZET No.	l_1 mm	l_2 mm	\varnothing mm	EAN-No. 4000896+	CHF
• Justieren des Radarkopfes des Adaptive-Cruise-Control (ACC) bei z.B. AUDI und VW Fahrzeugen					
428- 3.5	230	256	7,2	218509	28,30
428- 6	230	256	9	019397	30,20
428- 7	230	256	11	019410	30,40
428- 8	230	264	12	019427	30,80
428-10	230	264	14	019281	35,80
428-11	230	264	16	019304	35,80
428-12	230	264	17	019328	40,30
428-13	230	264	18	019335	46,-

428 Steckschlüssel Satz · mit T-Griff

Made in Germany

- Safety-Insert-System, 2-Komponenten-Weichschaum-Einlage. Einlage auch passend für HAZET-Assistent
- 2-Komponenten-T-Griff

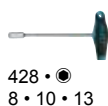

HAZET No.	$L \times B$ mm	\varnothing mm	EAN-No. 4000896+	CHF
163-122/3	342x172	3	153534	109,50

428 LG Steckschlüssel · mit T-Griff

Made in Germany

- Lange Ausführung
- Ergonomischer HAZET 2-Komponenten-T-Griff
- Oberfläche: verchromt

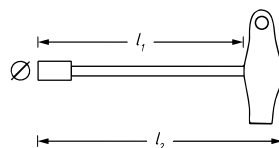

HAZET No.	l_1 mm	l_2 mm	\varnothing mm	EAN-No. 4000896+	CHF
428 Lg- 8	350	384	12	019601	33,80
428 Lg-10	350	384	14	019526	37,40
428 Lg-13	350	384	18	019557	47,10

828 Schraubendreher · mit T-Griff

- Sechskant-Klinge
- Ergonomischer HAZET 2-Komponenten-T-Griff
- Oberfläche: verchromt, Spitze brüniert

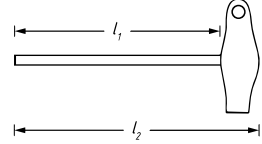
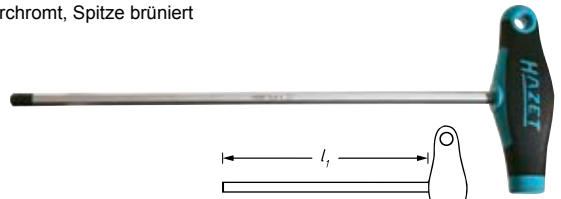

HAZET No.	S mm	l_1 mm	l_2 mm	EAN-No. 4000896+	CHF
828- 2	2	100	118	034123	11,-
828- 2.5	2,5	100	118	034130	11,-
828- 3	3	150	168	034161	12,10
828- 4	4	150	176	034192	13,80
828- 5	5	200	226	034222	14,80
828- 6	6	200	234	034246	15,60
828- 7	7	200	234	210060	20,10
828- 8	8	200	234	034260	17,10
828-10	10	200	234	034109	29,10

828 LG Schraubendreher · mit T-Griff

- Sechskant-Klinge
- Ergonomischer HAZET 2-Komponenten-T-Griff
- Oberfläche: verchromt, Spitze brüniert

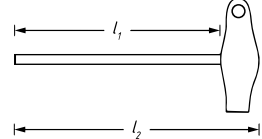
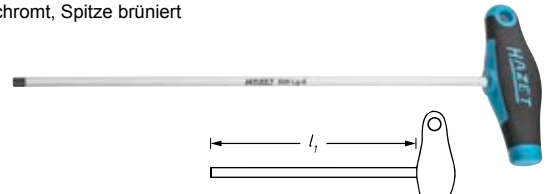

HAZET No.	S mm	l_1 mm	l_2 mm	EAN-No. 4000896+	CHF
828 Lg-6	6	300	334	226672	22,80

828-T Schraubendreher · mit T-Griff

- Rundklinge
- Ergonomischer HAZET 2-Komponenten-T-Griff
- Oberfläche: verchromt, Spitze brüniert

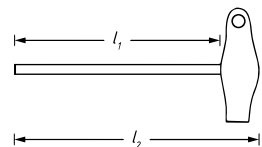
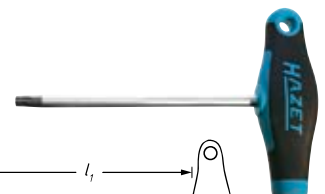

HAZET No.	l_1 mm	l_2 mm	\varnothing mm	EAN-No. 4000896+	CHF
828-T 6	80	98	1,67	034451	12,-
828-T 7	80	98	1,99	034468	12,-
828-T 8	80	98	2,31	034475	14,30
828-T 9	80	98	2,50	034482	14,30
828-T 10	100	126	2,74	034291	16,40
828-T 15	100	126	3,27	034307	16,40
828-T 20	100	126	3,86	034321	16,40
828-T 25	110	136	4,43	034345	17,60
828-T 27	120	146	4,99	034376	18,90
828-T 30	130	156	5,52	034383	19,50
828-T 40	130	164	6,65	034413	21,50
828-T 45	130	164	7,82	034420	23,70



828 Schraubendreher Satz · mit T-Griff

- Safety-Insert-System, 2-Komponenten-Weichschaum-Einlage. Einlage auch passend für HAZET-Assistent
- 2-Komponenten-T-Griff



1/3				
-----	--	--	--	--



828-T ·

T 6 · T 7 · T 8 · T 9 · T 10
T 15 · T 20 · T 25 · T 30

HAZET No.	L x B mm		EAN-No. 4000896+	CHF
163-182/9	342x172	9	162352	170,90

828 LG-T Schraubendreher · mit T-Griff

Made in Germany

- Extralange Ausführung
- Rundklinge
- Ergonomischer HAZET 2-Komponenten-T-Griff
- Oberfläche: verchromt, Spitze brüniert

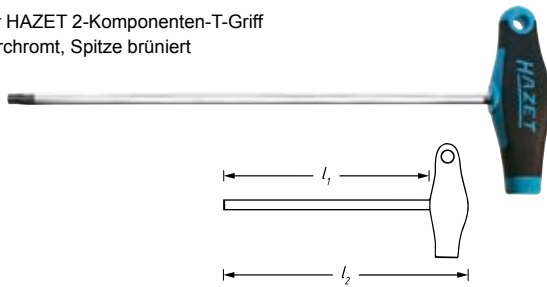

HAZET No.	l ₁ mm	l ₂ mm		EAN-No. 4000896+	CHF
828 Lg-T 20	200	226	3,86	139941	24,30
828 Lg-T 30	290	316	5,52	116638	33,10
828 Lg-T 40	290	325	6,65	235360	33,10

829 KK Schraubendreher · mit T-Griff

- Sechskant-Klinge
- Mit Kugelkopf
- Ergonomischer HAZET 2-Komponenten-T-Griff
- Oberfläche: verchromt, Spitze brüniert

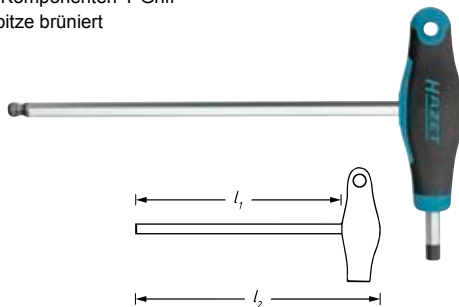

HAZET No.	S mm	l ₁ mm	l ₂ mm	EAN-No. 4000896+	CHF
829 KK-2	2	100	118	232895	13,30
829 KK-2.5	2,5	100	118	232901	13,30
829 KK-3	3	150	168	232918	15,30
829 KK-4	4	150	168	232925	15,30
829 KK-5	5	200	176	233038	17,10
829 KK-6	6	200	234	233045	20,20
829 KK-8	8	200	234	233052	24,10

829 KK Schraubendreher Satz · mit T-Griff

- Sechskant-Klinge
- Mit Kugelkopf
- Ergonomischer HAZET 2-Komponenten-T-Griff
- Oberfläche: verchromt, Spitze brüniert



829 KK ·

2 · 2.5 · 3 · 4 · 5 · 6 · 8

HAZET No.		EAN-No. 4000896+	CHF
829 KK/7	7	232888	86,50

829 KKT Schraubendreher · mit T-Griff

- Sechskant-Klinge
- Mit Kugelkopf
- Ergonomischer HAZET 2-Komponenten-T-Griff
- Oberfläche: verchromt, Spitze brüniert



HAZET No.	l ₁ mm	l ₂ mm		EAN-No. 4000896+	CHF
829 KK T-T 9	130	165	2,50	233069	15,50
829 KK T-T 10	80	98	2,74	233137	18,40
829 KK T-T 15	80	98	3,27	233144	18,40
829 KK T-T 20	100	126	3,86	233168	18,40
829 KK T-T 25	100	126	4,43	233175	20,20
829 KK T-T 30	110	136	5,52	233182	21,20
829 KK T-T 40	130	156	6,65	233199	22,20

829 KKT Schraubendreher Satz · mit T-Griff

- Sechskant-Klinge
- Mit Kugelkopf
- Ergonomischer HAZET 2-Komponenten-T-Griff
- Oberfläche: verchromt, Spitze brüniert



829 KKT ·

T 9 · T 10 · T 15 · T 20
T 25 · T 30 · T 40

HAZET No.		EAN-No. 4000896+	CHF
829 KK T/7	7	233014	93,20



2100 Winkelschraubendreher

- Oberfläche: vernickelt
- DIN ISO 2936

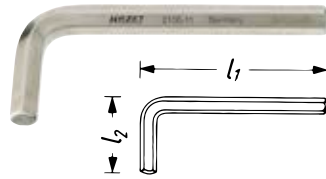

* = Außerhalb der DIN-Reihe

HAZET No.	S mm	l ₁ mm	l ₂ mm	EAN-No. 4000896+	CHF
2100-015	1,5	46,5	15,5	011261	3,80
2100-02	2	52	18	011278	3,80
2100-025	2,5	58,5	20,5	011285	4,20
2100-03	3	66	23	011308	4,40
2100-04	4	74	29	011322	4,40
2100-05	5	85	33	011346	4,90
2100-06	6	96	38	011353	5,-
2100-07	7	102	41	011360	6,50
2100-08	8	108	44	011377	7,20
2100-09 *	9	119	47	011391	9,-
2100-10	10	122	50	011407	9,90
2100-11 *	11	130	53	011414	11,90
2100-12	12	137	57	011421	12,10
2100-14	14	154	70	011445	18,90
2100-17	17	177	80	011452	27,40
2100-19	19	199	89	011469	32,40
2100-22	22	222	102	011476	52,60
2100-24	24	248	114	011483	67,10
2100-27	27	277	127	011490	110,60

2100 Winkelschraubendreher Satz

- Kunststoff-Halter
- Oberfläche: vernickelt
- DIN ISO 2936



HAZET No.	EAN-No. 4000896+	CHF
2100 • O 3 • 4 • 5 • 6 • 8 • 10		
2100/6 H	011551	36,60

- Am Ring
- Oberfläche: vernickelt
- DIN ISO 2936



HAZET No.	EAN-No. 4000896+	CHF
Metrische Maße		
2100 • O 2 • 2,5 • 3 • 4 • 5 • 6 • 8		
2100/7 R	011599	19,10
Amerikanische Maße		
2100 A • O 3/32 • 2100 A-1/8 • 2100 A-5/32 • 3/16 • 2100 A-7/32 • 1/4 • 5/16		
2100 A/7 R	011773	19,10

2100 Winkelschraubendreher Satz

- Kunststoff-Tasche
- Oberfläche: vernickelt
- DIN ISO 2936



HAZET No.	EAN-No. 4000896+	CHF
Metrische Maße		
2100 • O 2 • 3 • 4 • 5 • 6 • 7 • 8 • 9 • 10 • 12		
2100/10 P	011506	55,70
Metrische Maße		
2100 • O 2 • 3 • 4 • 5 • 6 • 7 • 8 • 9 • 10 • 12 • 14 • 17 • 19 • 22		
2100/14 P	011537	151,80
Amerikanische Maße		
2100 A • O 5/64 • 3/32 • 2100 A-1/8 • 2100 A-5/32 • 3/16 • 2100 A-7/32 • 1/4 • 5/16 • 3/8 • 1/2 • 9/16 • 5/8 • 3/4		
2100 A/13 P	011766	113,40

- Kunststoff-Klapphalter
- Oberfläche: vernickelt
- DIN ISO 2936
- s 2,5 • 3 • 4 • 5 • 6 • 8



HAZET No.	EAN-No. 4000896+	CHF
2100/6 KH	072590	32,40

2105 LG Winkelschraubendreher

- Kugelkopfseite = Schwenkbereich 20°
- Extralange Ausführung
- Mit Kugelkopf
- Oberfläche: vernickelt

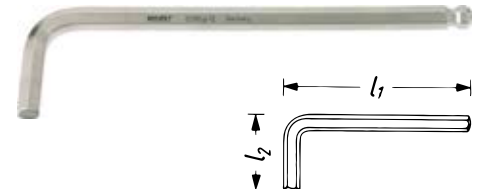

HAZET No.	S mm	l ₁ mm	l ₂ mm	EAN-No. 4000896+	CHF
2105 Lg-015	1,5	91,5	15,5	011896	5,30
2105 Lg-02	2	102	18	011902	5,30
2105 Lg-025	2,5	114,5	20,5	011919	6,40
2105 Lg-03	3	129	23	011926	6,70
2105 Lg-04	4	144	29	011933	6,70
2105 Lg-05	5	165	33	011940	7,20
2105 Lg-06	6	186	38	011957	9,90
2105 Lg-07	7	197	41	011964	10,60
2105 Lg-08	8	208	44	011971	12,-
2105 Lg-10	10	234	50	011988	15,-
2105 Lg-12	12	262	57	011995	16,70



2105 LG Winkelschraubendreher Satz

- Extralange Ausführung
- Mit Kugelkopf
- Kunststoff-Halter
- Oberfläche: vernickelt



HAZET No.		EAN-No. 4000896+	CHF
2105 LG • O	1.5 • 2 • 2.5 • 3 • 4 • 5 • 6 • 8 • 10		
2105 Lg/9 H	9	012015	74,90
2105 ALG • O	Ø 0.05 • 1/16 • 5/64 • 3/32 • 1/8 • 5/32 • 3/16 • 7/32 • 1/4 • 5/16		
2105 A Lg/10 H	10	083749	88,10

2115 Winkelschraubendreher

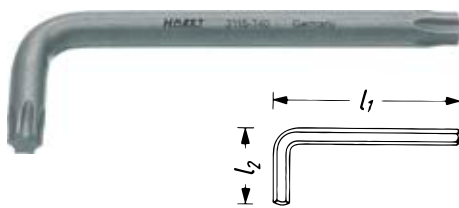

HAZET No.	l ₁ mm	l ₂ mm	mm	EAN-No. 4000896+	CHF
2115-T 6	44,5	18,5	1,67	012220	9,-
2115-T 7	50,5	18,5	1,99	012244	9,-
2115-T 8	51	19	2,31	012251	9,-
2115-T 9	51	19	2,50	012268	9,-
2115-T 10	54	20	2,74	012121	9,70
2115-T 15	57,5	21,5	3,27	012138	10,-
2115-T 20	61	23	3,86	012145	10,50
2115-T 25	64,5	24,5	4,43	012152	11,90
2115-T 27	69,5	26,5	4,99	012169	12,40
2115-T 30	76	30	5,52	012176	12,80
2115-T 40	83	33	6,65	012183	13,80
2115-T 45	91	37	7,82	012190	16,50
2115-T 50	104	41	8,83	012206	18,40
2115-T 55	120	47	11,22	012213	25,70
2115-T 60	134	52	13,25	012237	34,90

2115 Winkelschraubendreher Satz

- Am Ring



2115 Winkelschraubendreher Satz



HAZET No.		EAN-No. 4000896+	CHF
2115 • O	T 8 • T 10 • T 15 • T 20 • T 25 • T 30 • T 40		
2115-T/7 R	7	012114	41,30

- Kunststoff-Tasche



HAZET No.		EAN-No. 4000896+	CHF
2115 • O	T 7 • T 8 • T 9 • T 10 • T 15 • T 25 • T 27 • T 30 • T 40 • T 45 • T 50 • T 55 • T 60		
2115-T/13 P	13	012107	94,10

- Kunststoff-Klapphalter

- O T 9 • T 10 • T 15 • T 20 • T 25 • T 27 • T 30 • T 40



HAZET No.		EAN-No. 4000896+	CHF
2115/8 KH	8	072583	38,30

2116 LG Winkelschraubendreher Satz

■ Made in Germany



- Mit Kugelkopf
- Kunststoff-Halter
- O T 9 • T 10 • T 15 • T 20 • T 25 • T 27 • T 30 • T 40



HAZET No.		EAN-No. 4000896+	CHF
2116 Lg/8 H	8	051519	113,40



Auf einen Blick

Die HAZET Bit-Vielfalt

6.3 1/4"		Profil	
	Bit Schlitz		2208 N 0,4 x 1,5 – 1,2 x 8
	Bit Kreuzschlitz PH		2215 N PH1 – PH3
	Bit Kreuzschlitz PH		2215 N S Lg PH1 – PH3
	Bit Kreuzschlitz PZ (Pozidriv)		2216 N PZ1 – PZ3
	Bit Kreuzschlitz PZ (Pozidriv)		2216 N S Lg PZ1 – PZ3
	Bit Innen TORX		2223 N T6 – T40
	Bit Innen TORX		2223 N S Lg T10 – T40
	Bit Innen TORX		2223 Lg-T 25 T25 · T30
	Bit Tamper TORX		2223 NH T7H – T40H
	Bit Innensechskant		2204 N 2 – 8
	Bit Innensechskant		2204 N S Lg 3 – 8
	Bit Innenvielzahn (XZN)		2211 M4 · M5
	Bit Innen-5-Stern mit Zapfen		2225 10H – 40H

8 5/16"		Profil	
	Bit Schlitz		2210 0,8 x 5,5 – 2 x 12
	Bit Kreuzschlitz PH		2217 PH1 – PH4
	Bit Kreuzschlitz PZ (Pozidriv)		2218 PZ1 – PZ4
	Bit Innen TORX		2224 T25 – T55
	Bit Innen TORX		2224 S Lg T30 – T50
	Bit Innensechskant		2206 5 – 10
	Bit Innenvielzahn (XZN)		2212 M6 – M10



HAZET Bit Programm

Bits für alle Fälle

Der HAZET Colorcode

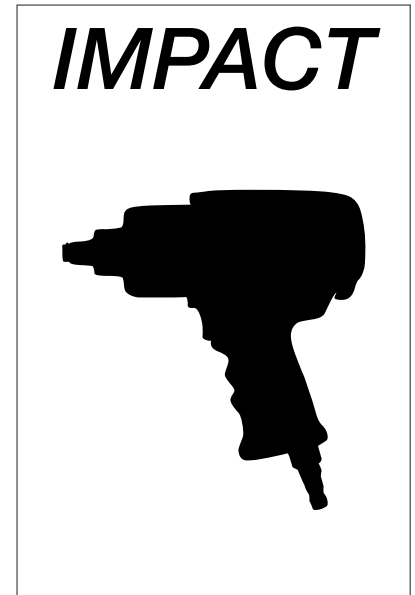
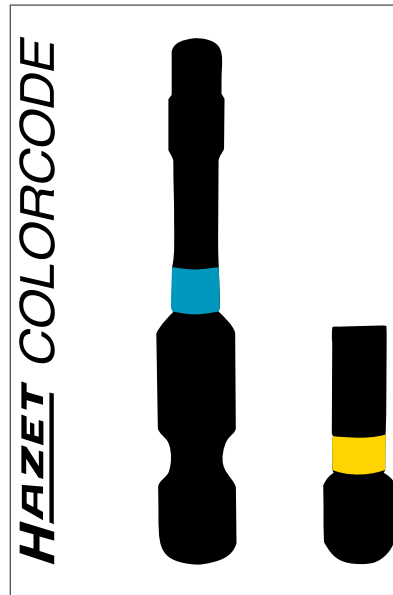
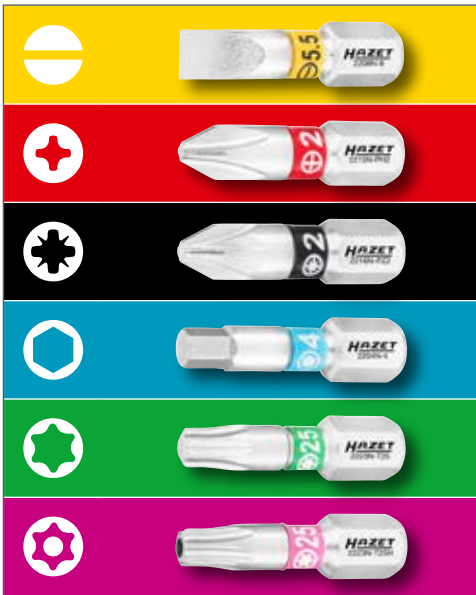



Optimierte Torsionszone

für beste Kraftübertragung auf das Profil / Schraube

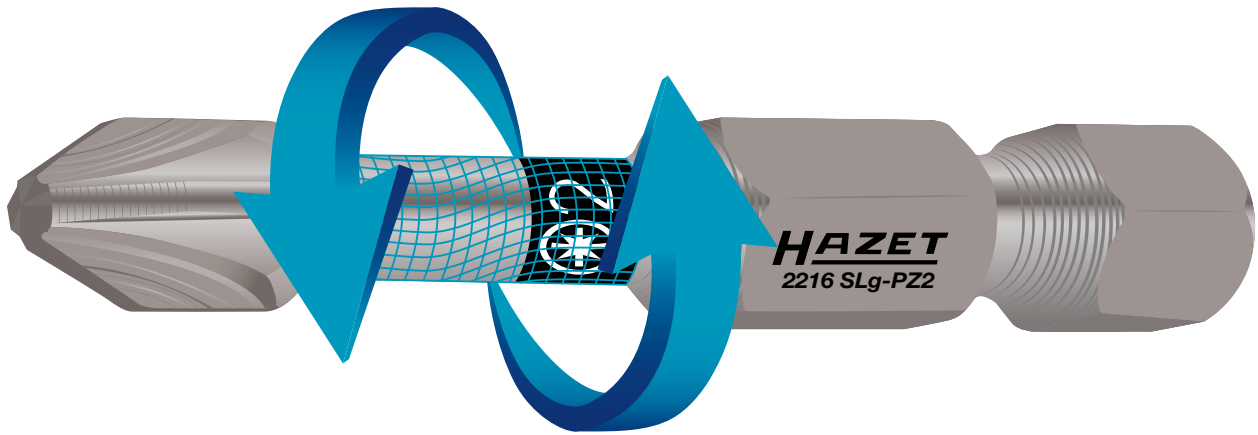

Besonders gehärtetes Material

verhindert Gefahr eines vorzeitigen Bit-Bruchs



Extra hohe Standzeiten

durch optimal abgestimmte Geometrien



Hand- und Maschinenbetätigung

gleichermaßen geeignet
(auch für Schlagschrauber)



Garantiert schnelles Auffinden

des Profils durch auffällige HAZET Farbcodierung
(Colorcode) auf dem Bit

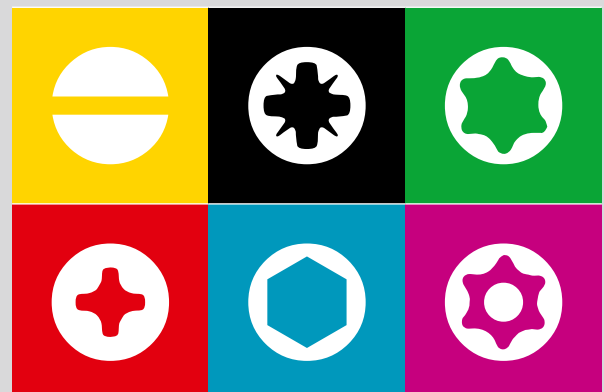



863-Bit Bit Satz

• Mit Vollstahl-Umschaltknarre 863 MBit



YouTube Clip



863 M Bit •

2215 • • •
PH 1 • PH 2 • PH 3

2223 • • •
T 10 H • T 15 H • T 20 H
T 25 H • T 27 H • T 30 H
T 40 H

2204 • • •
3 • 4 • 5 • 6

2216 • • •
PZ 1 • PZ 2 • PZ 3

2208 • • •
0.6x4.5 • 0.8x5.5 • 1x6

2223 • • •
T 10 • T 15 • T 20 • T 25
T 27 • T 30 • T 40

2239 N-6 • • •

HAZET No.	L x B x H mm		EAN-No. 4000896+	CHF
863 M Bit/33	125x87x38	33	196951	183,80

2200 Steckschlüssel Satz

• Kunststoff-Kasten 165-S (1/9)
• Safety-Insert-System, 2-Komponenten-Weichschaum-Einlage. Einlage auch passend für HAZET-Assistent



HiPer



850 • • •
5 • 5.5 • 6 • 7
8 • 9 • 10 • 11
12 • 13 • 14

2215 • • •
PH 1 • PH 2

2239-3 • • •

2204 • • •
2 • 2.5 • 3 • 4 • 5 • 6 • 8

2216 • • •
PZ 1 • PZ 2

863 HP B •

2208 • • •
0.5x4 • 0.6x4.5
1.2x6.5 • 0.8x5.5

2223 • • •
T 10 H • T 15 H • T 20 H
T 25 H • T 30 H • T 40 H

2238-1 • • •
2304 N • • •

HAZET No.	L x B x H mm		EAN-No. 4000896+	CHF
2200/36	185x153x52	36	063734	362,90

2240 N Bit Satz

• Langzeitfähige Klemmhalterung der Bits für festen und sicheren Sitz sowie schnellem Zugriff



• Deutliche Kennzeichnung der einzelnen Bit-Ausführungen und Größen
• Optimale Ausnutzung des zur Verfügung stehenden Stauraums bei geringen Abmessungen
• Speziell entwickelte Scharniergestaltung ermöglicht sowohl das rechtwinklige Aufstellen (90°) der Bit-Box als auch das Aufstellen in vollständig geöffneter Position (180°). Dadurch bessere Übersicht und schnellerer Zugriff für den Anwender
• Kunststoff-Kasten



3 • 4 • 5 • 6

PZ 1 • PZ 2 • PZ 3

T 20 H • T 30 H

0.6x4.5 • 0.8x5.5 • 1x6

PH 1 • PH 2 • PH 3

T 10 • T 15 • T 20 • T 25
T 27 • T 30 • T 40

2239 N-6

HAZET No.	L x B x H mm		EAN-No. 4000896+	CHF
2240 N/36	125x85x40	36	187614	75,-

2240 N Bit Satz

• Langzeitfähige Klemmhalterung der Bits für festen und sicheren Sitz sowie schnellem Zugriff



• Deutliche Kennzeichnung der einzelnen Bit-Ausführungen und Größen
• Optimale Ausnutzung des zur Verfügung stehenden Stauraums bei geringen Abmessungen
• Speziell entwickelte Scharniergestaltung ermöglicht sowohl das rechtwinklige Aufstellen (90°) der Bit-Box als auch das Aufstellen in vollständig geöffneter Position (180°). Dadurch bessere Übersicht und schnellerer Zugriff für den Anwender
• Kunststoff-Kasten
• Versetzte Anordnung der Bits (ineinander verschachtelt) bewirkt extreme Platzersparnis im Ober und Unterteil der Bit-Box



2 • 2.5 • 3 • 4 • 5 • 6

PZ 1 • PZ 2 • PZ 3

T 10 H • T 15 H • T 20 H
T 25 H • T 27 H • T 30 H

0.5x4 • 0.6x4.5
• 0.8x5.5 • 1x6

PH 1 • PH 2 • PH 3

T 6 • T 7 • T 8 • T 9
T 10 • T 15 • T 20 • T 25
T 27 • T 30 • T 40

2239 N-6

HAZET No.	L x B x H mm		EAN-No. 4000896+	CHF
2240 N/51	125x85x40	51	187607	94,10



2200 SmartCase Bit Satz

HAZET SmartCase – be smart – In any case

- Entwickelt und produziert „Made in Germany“
- Innovatives Konzept eines kompakten, klappbaren Werkzeugsatzes
- Leicht abwischbares Material und angenehme Haptik
- Vereint Vorzüge einer schlanken und leichten Soft-Touch Oberfläche (schwarz) mit der Robustheit von Hartschalen-Werkzeugkästen
- Langlebige, robuste Klemmhalter – kein herumfliegendes, klapperndes Werkzeug
- Magnetverschluss – schnell zu öffnen und verschleißfrei
- Stabile, gut zugängliche Unterbringung der Werkzeuge
- Maximal viele Werkzeuge auf kleinstem Raum für beste Übersicht
- Optimale Übersicht und einfache Entnahme des Werkzeugs – wahlweise flach aufklappbar oder – ähnlich einer Tablet-Hülle – aufstellbar



HAZET
SMART
CASE



810 BHK • 6.3

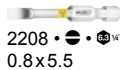

2208 • 0.8x5.5

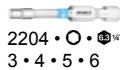

2204 • 3 • 4 • 5 • 6



2239N-6 • PH 1 • PH 2 • PH 3



2215 • PH 1 • PH 2 • PH 3

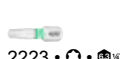

2223 • T 6 • T 7 • T 8 • T 9
T 10 • T 15 • T 20 • T 25
T 27 • T 30 • T 40



2304 N • PH 1 • PH 2

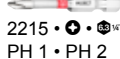

2215 • PH 1 • PH 2

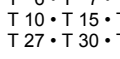

2223 • T 20 • T 25 • T 30



2100 • 1.5 • 2 • 2.5 • 3 • 4 • 5 • 6

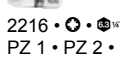

2216 • PZ 1 • PZ 2 • PZ 3

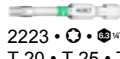

2223 • T 20 • T 25 • T 30

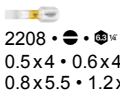

2208 • 0.5x4 • 0.6x4.5
0.8x5.5 • 1.2x6.5

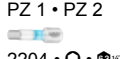

2216 • PZ 1 • PZ 2

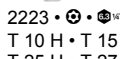

2223 • T 10 H • T 15 H • T 20 H
T 25 H • T 27 H • T 30 H
T 40 H

HAZET No.	L x B x H mm		EAN-No. 4000896+	CHF
2200 SC-1	114.4 x 100 x 48.5	69	239252	134,60

2200 SmartCase Steckschlüssel Satz

HAZET SmartCase – be smart – In any case

- Entwickelt und produziert „Made in Germany“
- Innovatives Konzept eines kompakten, klappbaren Werkzeugsatzes
- Leicht abwischbares Material und angenehme Haptik
- Vereint Vorzüge einer schlanken und leichten Soft-Touch Oberfläche (schwarz) mit der Robustheit von Hartschalen-Werkzeugkästen
- Langlebige, robuste Klemmhalter – kein herumfliegendes, klapperndes Werkzeug
- Magnetverschluss – schnell zu öffnen und verschleißfrei
- Stabile, gut zugängliche Unterbringung der Werkzeuge
- Maximal viele Werkzeuge auf kleinstem Raum für beste Übersicht
- Optimale Übersicht und einfache Entnahme des Werkzeugs – wahlweise flach aufklappbar oder – ähnlich einer Tablet-Hülle – aufstellbar



HAZET
SMART
CASE

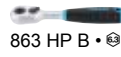

863 HP B • 6.3

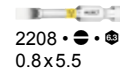

2208 • 0.8x5.5

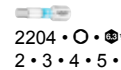

2204 • 2 • 3 • 4 • 5 • 6

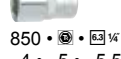

850 • 4 • 5 • 5.5 • 6
7 • 8 • 9 • 10
11 • 12 • 13 • 14



2215 • PH 1 • PH 2 • PH 3

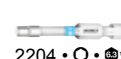

2204 • 3 • 4 • 5 • 6

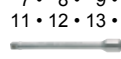

867-4 • 1/4 • 1/2 • 3/4



2215 • PH 1 • PH 2

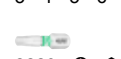

2223 • T 10 • T 15 • T 20 • T 25
T 27 • T 30 • T 40

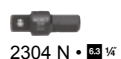

2304 N • PH 1 • PH 2

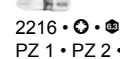

2216 • PZ 1 • PZ 2 • PZ 3

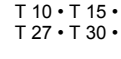

2223 • T 20 • T 25 • T 30

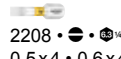

2208 • 0.5x4 • 0.6x4.5 • 1.2x6.5

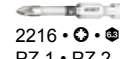

2216 • PZ 1 • PZ 2

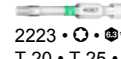

2223 • T 20 • T 25 • T 30

HAZET No.	L x B x H mm		EAN-No. 4000896+	CHF
2200 SC-2	114.4 x 100 x 48.5	50	239603	233,60

DESIGNED & PRODUCED IN GERMANY

BE SMART. IN ANY CASE.

Das Werkzeug



2208 Bit

- Sechskant-Antrieb ISO 1173 C6,3 (1/4"), ISO 2351-1 C6,3



HAZET No.	l mm	± mm	b mm	■	EAN-No. 4000896+	CHF
2208 N-2/3	25	0,4	1,5	3	238309	7,10
2208 N-4/3	25	0,5	4	3	238316	6,20
2208 N-6/3	25	0,6	4,5	3	238323	6,20
2208 N-8/3	25	0,8	5,5	3	238330	6,20
2208 N-9/3	25	1	6	3	238347	6,20
2208 N-10/3	25	1,2	6,5	3	238354	6,20
2208 N-11/3	25	1,2	8	3	238361	9,20

2215 Bit

- Sechskant-Antrieb ISO 1173 C6,3 (1/4"), ISO 2351-2 C6,3



HAZET No.	l mm	■	EAN-No. 4000896+	CHF
2215 N-PH 1/3	25	3	238378	6,20
2215 N-PH 2/3	25	3	238385	6,20
2215 N-PH 3/3	25	3	238392	6,20

- Lange Ausführung
- Sechskant-Antrieb ISO 1173 C6,3 (1/4"), ISO 2351-2 C6,3



HAZET No.	l mm	■	EAN-No. 4000896+	CHF
2215 N S Lg-PH 1/3	50	3	239009	7,90
2215 N S Lg-PH 2/3	50	3	239016	7,90
2215 N S Lg-PH 3/3	50	3	239023	7,90

2216 Bit

- Sechskant-Antrieb ähnlich ISO 1173 C6,3 (1/4")



HAZET No.	l mm	■	EAN-No. 4000896+	CHF
2216 N-PZ 1/3	25	3	238408	6,20
2216 N-PZ 2/3	25	3	238415	6,20
2216 N-PZ 3/3	25	3	238422	6,20

- Lange Ausführung
- Sechskant-Antrieb ähnlich ISO 1173 C6,3 (1/4")



2216 Bit



HAZET No.	l mm	■	EAN-No. 4000896+	CHF
2216 N S Lg-PZ 1/3	50	3	239030	7,90
2216 N S Lg-PZ 2/3	50	3	239047	7,90
2216 N S Lg-PZ 3/3	50	3	239054	7,90

2223 Bit

- Sechskant-Antrieb ISO 1173 C6,3 (1/4")



HAZET No.	l mm	■	EAN-No. 4000896+	CHF	
2223 N-T 6/3	25	1,67	3	238439	6,20
2223 N-T 7/3	25	1,99	3	238446	6,20
2223 N-T 8/3	25	2,31	3	238453	6,20
2223 N-T 9/3	25	2,50	3	238460	6,20
2223 N-T 10/3	25	2,74	3	238477	6,20
2223 N-T 15/3	25	3,27	3	238484	6,20
2223 N-T 20/3	25	3,86	3	238491	6,20
2223 N-T 25/3	25	4,43	3	238507	6,20
2223 N-T 27/3	25	4,99	3	238514	6,20
2223 N-T 30/3	25	5,52	3	238521	6,20
2223 N-T 40/3	25	6,65	3	238538	6,20

- Lange Ausführung
- Sechskant-Antrieb ISO 1173 C6,3 (1/4")



HAZET No.	l mm	■	EAN-No. 4000896+	CHF	
2223 N S Lg-T 10/3	50	2,74	3	239115	7,90
2223 N S Lg-T 15/3	50	3,27	3	239122	7,90
2223 N S Lg-T 20/3	50	3,86	3	239139	7,90
2223 N S Lg-T 25/3	50	4,43	3	239146	7,90
2223 N S Lg-T 27/3	50	4,99	3	239153	7,90
2223 N S Lg-T 30/3	50	5,52	3	239160	7,90
2223 N S Lg-T 40/3	50	6,65	3	239177	7,90

2223 LG Bit

- Lange Ausführung
- Sechskant-Antrieb ähnlich ISO 1173 C6,3 (1/4")



HAZET No.	l mm	■	EAN-No. 4000896+	CHF
2223 Lg-T 25	65	4,43	015061	13,70

- Lange Ausführung
- Sechskant-Antrieb ähnlich ISO 1173 C6,3 (1/4")
- Rundklinge
- Passend für alle MERCEDES-BENZ Pkw Bj. → 2011 mit verschraubter Airbag-Einheit



HAZET No.	l mm	■	EAN-No. 4000896+	CHF
2223 Lg-T 30	70	5,52	015092	13,70



2223 Bit

- Sechskant-Antrieb ISO 1173 C6,3 (1/4")



HAZET No.	l mm	Ø mm	Flank	EAN-No. 4000896+	CHF
2223 N-T 7 H/3	25	1,99	3	238545	6,20
2223 N-T 8 H/3	25	2,31	3	238552	6,20
2223 N-T 9 H/3	25	2,50	3	238569	6,20
2223 N-T 10 H/3	25	2,74	3	238576	6,20
2223 N-T 15 H/3	25	3,27	3	238583	6,20
2223 N-T 20 H/3	25	3,86	3	238590	6,20
2223 N-T 25 H/3	25	4,43	3	238613	6,20
2223 N-T 27 H/3	25	4,99	3	238606	6,20
2223 N-T 30 H/3	25	5,52	3	238620	6,20
2223 N-T 40 H/3	25	6,65	3	238637	6,20

2204 Bit

- Sechskant-Antrieb ISO 1173 C6,3 (1/4"), ISO 2351-3 C6,3



HAZET No.	S mm	l mm	Flank	EAN-No. 4000896+	CHF
2204 N-2/3	2	25	3	238224	6,20
2204 N-2.5/3	2,5	25	3	238231	6,20
2204 N-3/3	3	25	3	238248	6,20
2204 N-4/3	4	25	3	238255	6,20
2204 N-5/3	5	25	3	238262	6,20
2204 N-6/3	6	25	3	238279	6,20
2204 N-7/3	7	25	3	238286	6,20
2204 N-8/3	8	25	3	238293	6,20

- Lange Ausführung
- Sechskant-Antrieb ISO 1173 C6,3 (1/4"), ISO 2351-3 C6,3



HAZET No.	S mm	l mm	Flank	EAN-No. 4000896+	CHF
2204 N S Lg-3/3	3	50	3	239061	7,90
2204 N S Lg-4/3	4	50	3	239078	7,90
2204 N S Lg-5/3	5	50	3	239085	7,90
2204 N S Lg-6/3	6	50	3	239092	7,90
2204 N S Lg-8/3	8	50	3	239108	7,90

2211 Bit

- DIN 65254, Sechskant-Antrieb ISO 1173 C6,3 (1/4")



HAZET No.	l mm	EAN-No. 4000896+	CHF
2211-4	25	056392	9,40
2211-5	25	056408	9,40

2225 5-Stern Bit

- Betätigung von Innen-5-Stern-Schrauben mit Zapfen
- Sechskant-Antrieb ISO 1173 C6,3 (1/4")



HAZET No.	l mm	EAN-No. 4000896+	CHF
2225-10 H	25	097043	14,80
2225-15 H	25	097050	14,80
2225-20 H	25	097067	14,80
2225-25 H	25	097074	15,50
2225-27 H	25	097081	15,50
2225-30 H	25	097098	15,50
2225-40 H	25	097104	17,50

863-Bit Umschaltknarre · Vollstahl · für Bits

- **Made in Germany**
- 89 mm kurze Ausführung



YouTube Clip

- Robuste Ausführung in kurzer, schlanker Form
- Ergonomische Fingerstütze am Griffende
- Anzahl Zähne: 20
- Betätigungswinkel: 18°
- 15° gewinkelt – zur Reduzierung der Klemmgefahr
- Mit Federsicherung zum sicheren Halt der Bits
- Oberfläche: verchromt



HAZET No.	l mm	EAN-No. 4000896+	CHF
863 M Bit	89	196111	87,50

863-Bit Umschaltknarre für Bits · feinverzahnt

- **Made in Germany**
- Extrem mehr Leistung als bei Knarren mit vergleichbaren Abmaßen



- Rastfunktion des Umschalthebels bietet Schutz gegen ungewolltes Umschalten
- Erhöhung der Lebensdauer durch Einsatz modernster Schmierstoffe im Knarrenmechanismus
- Enge Fertigungstoleranzen gewährleisten Schutz vor eindringender Verschmutzung
- HAZET interne Qualitätsstandards garantieren Belastbarkeit weit über Norm
- Verchromte Oberfläche: Wertig, leicht zu reinigen, korrosionsbeständig
- Integrierte Aufhängemöglichkeit im Griff
- VPA geprüft, statisches Drehmoment in Anlehnung an DIN 3122: 120 Nm (DIN: 62 Nm)
- Anzahl Zähne: 90
- Betätigungswinkel: 4°
- Mit Federsicherung zum sicheren Halt der Bits
- HAZET 2-Komponenten-Griff
- Oberfläche: verchromt



HiPer
HIGH PERFORMANCE
THE ORIGINAL
MADE IN GERMANY



HAZET No.	l mm	EAN-No. 4000896+	CHF
863 HP B	116	235346	93,50



Verschleiß? – Kein Problem!

- HAZET Werkzeuge sind in **höchster Qualität** gefertigt. Bei langer, intensiver Beanspruchung tritt auch bei hochwertigen Werkzeugen ein gewisser Verschleiß auf.
- Darum sind für viele unserer Werkzeuge Ersatzteile und Ersatzteil-Sätze erhältlich.

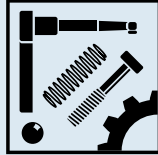

Bitte beachten Sie auch unseren Ersatzteil-Shop
www.hazet.de/ersatzteil-shop

Kostensparend – Nachhaltig – Ressourcenschonend!
Für lange Freude mit Ihren HAZET Werkzeugen

863 Ersatzteil Satz

Made in Germany

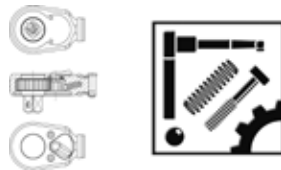

HAZET No.	EAN-No. 4000896+	CHF
• Ersatzteil Satz Schalthebel bestehend aus: Schalthebel · Sperrstück · Schrauben · Kugel · Druckfeder Für Umschaltknarre HAZET 863 K · 863 · 863 G · 863 P · 863 PC · 863 Q · 863 S · 863 ST · 863 BGL · 863 BKC · 863 BK · 863 MC · 863 Mbit · 2264		
863 P/6	144600	13,90
• Ersatzteil Satz Knarr-Rad $\varnothing 6,3 = \frac{1}{4}"$ bestehend aus: Knarr-Rad · Sperrstück · Schalthebel · Schrauben · Kugel · Druckfeder Für Umschaltknarre HAZET 863 BGL · 863 BKC · 863 BK · 863 MBit · 2264		
2264/7	015917	46,30

810 BH Bit Halter

- **Vielseitig und flexibel für Haushalt und Werkstatt**
- Perfekte Ergänzung zu HAZET Bit-Sätzen
- Kein ungewolltes Wegrollen dank spezieller Bauform
- Mit Bajonettverschluss zum sicheren Festhalten von Bits
- Rutschfester HAZET 3-Komponenten-Griff – für hohe Kraftübertragung



HAZET No.	l_1 mm	l_2 mm	EAN-No. 4000896+	CHF
810 BH	22,5	132,5	217175	17,-

810 BHK Bit Halter

- **Vielseitig und flexibel für Haushalt und Werkstatt**
- Perfekte Ergänzung zu HAZET Bit-Sätzen
- Kein ungewolltes Wegrollen dank spezieller Bauform
- Mit Bajonettverschluss zum sicheren Festhalten von Bits
- Rutschfester HAZET 3-Komponenten-Griff – für hohe Kraftübertragung



HAZET No.	l_1 mm	l_2 mm	EAN-No. 4000896+	CHF
810 BHK	28,5	98,2	237579	16,90

810 SPC Bit Halter

- Sechskant-Klinge
- Mit Magnet zum sicheren Festhalten von Bits
- Rutschfester HAZET 3-Komponenten-Griff – für hohe Kraftübertragung
- Oberfläche: mattverchromt



HAZET No.	l_1 mm	l_2 mm	EAN-No. 4000896+	CHF
810 SPC-6.3	100	210	165827	21,30

810 R Bit Ratschen-Schraubendreher

- **Integriertes Magazin**
- Ratschenfunktion umstellbar oder Verwendung als normaler Schraubendreher
- Bit Magazin einfach in Kombination mit Knopfdruck in einem Zug zu öffnen
- Liegt gut in der Hand, bietet ausreichend Kraft
- Länge: 170 mm (geschlossen, ohne Verlängerung)
- Verlängerung 80 mm



0.5x4 · 1.2x6.5	PZ 1 · PZ 2	T 15 · T 20 · T 25
PH 1 · PH 2	4 · 5 · 6	

HAZET No.	l_1 mm	l_2 mm		EAN-No. 4000896+	CHF
810R-3	170	250	13	239658	87,90

- **Integriertes Magazin**
- Ratschenfunktion umstellbar oder Verwendung als normaler Schraubendreher
- Bit Magazin einfach in Kombination mit Knopfdruck in einem Zug zu öffnen
- Liegt gut in der Hand, bietet ausreichend Kraft
- Länge: 170 mm (geschlossen, ohne Verlängerung)
- Verlängerung 80 mm



0.8x5.5	PH 1 · PH 2	3 · 4 · 5 · 6	T 15 · T 20 · T 25
			T 27 · T 30

HAZET No.	l_1 mm	l_2 mm		EAN-No. 4000896+	CHF
810R-4	170	250	13	239665	87,90

2255 Bit Halter

- Made in Germany
- Flexible Welle
- Kunststoffgriff



HAZET No.	l_1 mm	l_2 mm	EAN-No. 4000896+	CHF
2255-1	200	310	050079	55,70



2265 Umschaltknarre für Bits

- Für Bits Antrieb $\square 6,3 = \frac{1}{4}"$, und $\square 8 = \frac{5}{16}"$
- Oberfläche: hochglanzverchromt
- Gerade Ausführung

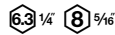

HAZET No.	l mm	EAN-No. 4000896+	CHF
2265-1	140	079636	65,50

2239 Adapter

Made in Germany

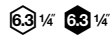

- Edelstahlhülse
- Antriebssechskant brüniert
- Mit Magnet zum sicheren Festhalten von Bits
- DIN 7427-B, ISO 1173
- Für Maschinenschrauber
 - $\bullet E 6,3 \text{ mm} \rightarrow \square D 6,3 = \frac{1}{4}"$
 - z.B. AEG, Atlas Copco, Black & Decker, Bosch



HAZET No.	l mm	EAN-No. 4000896+	CHF
2239-3	75	015399	34,40

- Antriebssechskant brüniert
- Mit Bajonettverschluss zum sicheren Festhalten von Bits
- DIN 7427-B, ISO 1173

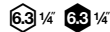

HAZET No.	l mm	EAN-No. 4000896+	CHF
2239N-6	60	238934	16,90

2304 Adapter

- Mit Kugelsicherung
- Oberfläche: phosphatiert, geölt

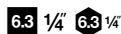

HAZET No.	l mm	EAN-No. 4000896+	CHF
• Adapter $\bullet 6,3 = \frac{1}{4}" \rightarrow \blacksquare 6,3 = \frac{1}{4}"$ 2304N	25	238071	32,80
• Adapter $\bullet 10 = \frac{3}{8}" \rightarrow \blacksquare 12,5 = \frac{1}{2}"$ 2311	38	016068	32,80

2238 Adapter

Made in Germany

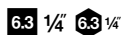

- Verbinden von Steckschlüsseinsätzen $\square 6,3 = \frac{1}{4}"$ (DIN 3120 – A 6,3) und Betätigungswerkzeugen Antrieb $\square 6,3 = \frac{1}{4}"$, (ISO 1173-E 6,3)
- Mit Kugelsicherung
- Oberfläche: brüniert, geölt



HAZET No.	l mm	EAN-No. 4000896+	CHF
2238-1	50	063741	30,20

2250 Adapter

Made in Germany



- Innen-Vierkant und Innen-Sechskant Aufnahmen
- Mit Federsicherung zum sicheren Halt der Bits
- Oberfläche: verchromt



HAZET No.	l mm	EAN-No. 4000896+	CHF
• $\square 6,3 = \frac{1}{4}" \rightarrow \square 6,3 = \frac{1}{4}"$ 2250-1	23,5	015443	22,50
• $\square 10 = \frac{3}{8}" \rightarrow \square 6,3 = \frac{1}{4}"$ 2250-2	30	015450	29,90
• $\square 12,5 = \frac{1}{2}" \rightarrow \square 6,3 = \frac{1}{4}"$ 2250-4	35	015504	32,60

2272 Bit Schlagschraubendreher Satz

- Betätigen von festsitzenden Schraubverbindungen durch Schlag
- Bis 80 Nm Löse- bzw. Anzugs-Drehmoment
- Umschaltbar (Rechts- und Linksgewinde)
- Schlagschraubendreher-Griff vor jedem Schlag zum Vorspannen nach links (Lösen bzw. Rechtsgewinde) bzw. rechts (Anziehen bzw. Linksgewinde) drehen. Mit 300 g Hammer auf die Kopfseite des Schlagschraubendrehers schlagen
- Kein Strom, Druckluft oder andere Hilfsmittel nötig
- Kunststoff-Kasten 165-S (1/9)
- Safety-Insert-System, 2-Komponenten-Weichschaum-Einlage. Einlage auch passend für HAZET-Assistent



1/9					

2206 • $\square 6,3 = \frac{1}{4}"$	2217 • $\bullet 6,3 = \frac{1}{4}"$	2272 • $\bullet 6,3 = \frac{1}{4}"$
5 • 6 • 8 • 10	PH 2 • PH 3 • PH 4	
2210 • $\bullet 6,3 = \frac{1}{4}"$	2224 • $\bullet 6,3 = \frac{1}{4}"$	
0,8 x 5,5 • 1 x 5,5 • 1,2 x 6,5	T 30 • T 40 • T 45 • T 50	
1,6 x 8 • 2 x 12		

HAZET No.	L x B x H mm		EAN-No. 4000896+	CHF
2272/23 N	185 x 153 x 52	23	192687	268,-

2210 Bit

- Sechskant-Antrieb ISO 1173 C8 ($\frac{5}{16}"$), ISO 2351-1 C8



HAZET No.	l mm	$\frac{b}{d}$ mm	b mm	EAN-No. 4000896+	CHF
2210- 8	41	0,8	5,5	014477	9,70
2210- 9	41	1	5,5	014484	9,70
2210-10	41	1,2	6,5	014422	9,70
2210-12	41	1,6	8	014446	9,70
2210-14	41	2	12	014460	13,20



2217 Bit

- Sechskant-Antrieb ISO 1173 C8 (5/16"), ISO 2351-2 C8



+ = Verstärkte Ausführung

HAZET No.	l mm	EAN-No. 4000896+	CHF
2217-PH 1	32	014651	6,50
2217-PH 2	32	014668	6,50
2217-PH 3	32	014682	6,50
2217-PH 4 +	38	014699	8,70

2218 Bit

- Sechskant-Antrieb ähnlich ISO 1173 C8 (5/16")



+ = Verstärkte Ausführung

HAZET No.	l mm	EAN-No. 4000896+	CHF
2218-PZ 1	32	014705	6,90
2218-PZ 2	32	014712	6,90
2218-PZ 3	32	014729	6,90
2218-PZ 4 +	38	014736	9,40

2224 Bit

- Sechskant-Antrieb ISO 1173 C8 (5/16")



HAZET No.	l mm	Ø mm	EAN-No. 4000896+	CHF
2224-T 25	35	4,43	015115	9,90
2224-T 27	35	4,99	015122	9,90
2224-T 30	35	5,52	015139	9,90
2224-T 40	35	6,65	015160	11,30
2224-T 45	35	7,82	015177	11,60
2224-T 50	35	8,83	015184	12,10
2224-T 55	35	11,22	015191	12,70

2224 SLG Bit

- Lange Ausführung
- Sechskant-Antrieb ISO 1173 C8 (5/16")

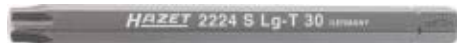

HAZET No.	l mm	Ø mm	EAN-No. 4000896+	CHF
2224 S Lg-T 30	100	5,52	015245	26,50
2224 S Lg-T 40	100	6,65	015252	28,50
2224 S Lg-T 45	100	7,82	015269	28,50
2224 S Lg-T 50	100	8,83	015283	29,20

2206 Bit

- Sechskant-Antrieb ISO 1173 C8 (5/16"), ISO 2351-3 C8



* = Außerhalb ISO 2351-3

HAZET No.	S mm	l mm	EAN-No. 4000896+	CHF
2206- 5	5	30	014262	7,10
2206- 6	6	30	014279	7,10
2206- 7	7	30	151349	11,70
2206- 8	8	30	014286	7,10
2206-10 *	10	30	014255	8,-





2212 Bit

- DIN 65254, Sechskant-Antrieb ISO 1173 C8 (5/16")



HAZET No.	l mm	EAN-No. 4000896+	CHF
2212- 6	32	056415	11,60
2212- 8	32	056422	11,60
2212-10	32	056439	11,60

2264 Umschaltknarre für Bits

Made in Germany



- Oberfläche: verchromt, poliert

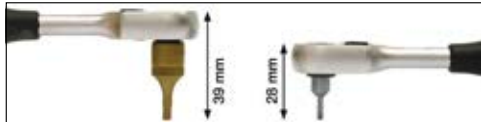

HAZET No.	l mm	EAN-No. 4000896+	CHF
2264-1	200	015894	98,-

- Antrieb $\circ 8 = 5/16"$
- 30 Zähne

Verschleiß? – Kein Problem!

- HAZET Werkzeuge sind in **höchster Qualität** gefertigt. Bei langer, intensiver Beanspruchung tritt auch bei hochwertigen Werkzeugen ein gewisser Verschleiß auf.

- Darum sind für viele unserer Werkzeuge Ersatzteile und Ersatzteil-Sätze erhältlich.

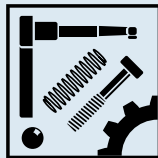

Bitte beachten Sie auch unseren Ersatzteil-Shop
www.hazet.de/ersatzteil-shop

Kostensparend – Nachhaltig – Ressourcenschonend!
Für lange Freude mit Ihren HAZET Werkzeugen

8816 Ersatzteil Satz

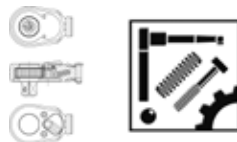

HAZET No.	EAN-No. 4000896+	CHF
• Ersatzteil Satz Schalthebel bestehend aus: Schalthebel · Schrauben · Kugel · Druckfeder · Sperrstück Für Umschaltknarre HAZET 8816 G · 8816 GK · 8816 P · 8816 S · 8816 ST 916 K · 2264-1 Für Drehmoment-Schlüssel HAZET 5110-2 CT · 5120-2 CT · 5110-3 CT · 5111-3 CT · 5120-3 CT 6110 CT · 6110-1 CT · 6111-1 CT 6114-1 CT · 6115-1 CT 6402-1 · 6402-1 S · 6408-1		
8816 P/6	144617	15,30
• Ersatzteil Satz Knarr-Rad $\circ 8 = 5/16"$ bestehend aus: Knarr-Rad · Sperrstück · Schalthebel · Schrauben · Kugel · Druckfeder Für Umschaltknarre HAZET 2264-1 · 6408-1		
2264-1/7	015900	48,80

2272 Bit Schlagschraubendreher

- Betätigen von festsitzenden Schraubverbindungen durch Schlag
- Bis 80 Nm Löse- bzw. Anzugs-Drehmoment
- Umschaltbar (Rechts- und Linksgewinde)
- Schlagschraubendreher-Griff vor jedem Schlag zum Vorspannen nach links (Lösen bzw. Rechtsgewinde) bzw. rechts (Anziehen bzw. Linksgewinde) drehen. Mit 300 g Hammer auf die Kopfseite des Schlagschraubendrehers schlagen
- Kein Strom, Druckluft oder andere Hilfsmittel nötig



HAZET No.	l mm	EAN-No. 4000896+	CHF
2272	165	015979	145,30

8808 S Schlag-, Maschinenschrauber Adapter

Made in Germany



- Aufnahme von Maschinenschrauber-Einsätzen mit \square Antrieb 10 = 3/8"
- Mit Stiftsicherung
- Oberfläche: stahlgrau, geölt



HAZET No.	l mm	EAN-No. 4000896+	CHF
8808 S-1	75	040032	49,90

- Adapter $\bullet 8 = 5/16"$ → $\blacksquare 10 = 3/8"$

2250 Adapter

- Innen-Vierkant und Innen-Sechskant Aufnahmen
- Mit Federsicherung zum sicheren Halt der Bits
- Oberfläche: verchromt



HAZET No.	l mm	EAN-No. 4000896+	CHF
2250-3	31	015474	30,30
2250-5	36	015511	32,80

- $\square 10 = 3/8"$ → $\circ 8 = 5/16"$

- $\square 12,5 = 1/2"$ → $\circ 8 = 5/16"$





Zangen



Kombizangen [1850] / Kraft Kombizangen [1851]		210
Seitenschneider [1802 – 1804]		210–211
Flach-Zangen / Flachrund-Zangen [1841]		211
Rabitz- / Monierzange [1810]		212
Universal-Zangen [760] / Eckrohr-Zangen [2183]		212–213
Drahtwirbel-Zange [1811]		213
Sicherungsring-Zangen [1845 / 1846 / 1847]		213–216
Grip-Zangen [752 – 758]		217–218
Schlauchschellen-Zangen [798]		218–221
Schutzisolierte Zangen [759 VDE / 1816 VDE – 1860 VDE]		257–258
Crimp-Zange [4656 / 4658]		259
Zündkerzenstecker-Zangen [1849] / Glühkerzenstecker-Zangen [4760]		389 / 393
Kolbenring-Zange [790]		395
Ventilschaftdichtring-Zange [791 / 2991]		395–396
Benzinleitungs-Zange [4501]		398
Abklemm-Zange [4590]		398
Bremsfedern-Zange [796 / 797]		423
Klemm- / Spann-Zange [1847]		446–447
Auswuchtgewicht-Zange [665]		450
Karosserie-Blechscheren [1961] / Absetz-Zange [1932] / Loch-Zange [1964]		460
Handniet-Zange [1963]		461



Die Oberfläche der HAZET Zangen

Top-Qualität für lange Lebensdauer

Hochglanzverchromt



- Beständig gegen Anlaufen
- Beständig gegen Luft, Wasser, verdünnte Säuren und die meisten Laugen
- Schutz vor Korrosion und Verschleiß
- Edle Optik

Gestrahlt und poliert



- Blendfrei
- Erhöhte Kratzfestigkeit, dadurch längere Lebensdauer

Die Griffe

Ergonomisch geformt



① Maximale Sicherheit durch Abrutschschutz

② 2-Komponenten-Griff – Hervorragende Haptik durch durchdacht verteilte Hart- und Weichzone

③ Ergonomisch geformt – dadurch ermüdungsfrei im Dauergebrauch

Die Drahtklassen

Schneidwerte nach DIN ISO 5744:

Materialbeispiele	Drahthärt	Zugfestigkeit N/mm ²		
	Mittelhart	ca. 800	Nagel, Drahtstift	
	Harter Draht	ca. 1600	Stahldraht, Drahtseilfaser	
	Pianodraht	ca. 2300	Federstahldraht	



Piktogrammlegende

	Für Flachmaterial bei Zangen
	Für Rundmaterial bei Zangen
	Zange mit Wate
	Zange ohne Wate
	Rundzange

	Flachzange
	Flachrundzange
	Innen-Sicherungen
	Außen-Sicherungen

Kleines HAZET Zangen 1x1

Gelenkarten

Heißt es nun Gelenk oder Gewerbe? Wir bevorzugen „Gelenk“, da dieser Begriff allgemein verständlich ist. Im „Bergischen“ – der Heimat des Werkzeugs – wird der Begriff „Gewerbe“ häufig verwendet.

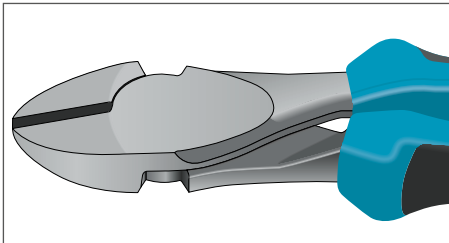

Aufgelegtes Gelenk:

Hier liegen beide Zangenhälften ohne besondere Ausarbeitung aufeinander.

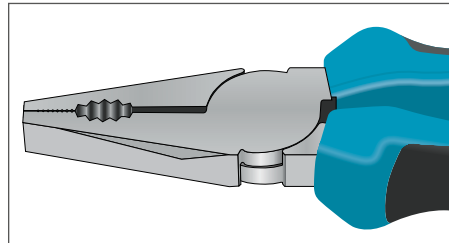

Eingelegtes Gelenk:

Hier ist jeder Zangenschenkel bis zur Hälfte im jeweiligen Gelenkbereich so ausgearbeitet, dass beide Zangenschenkel optional ineinander liegen



Durchgestecktes Gelenk:

Hier ist eine Hälfte des Zangenschenkels geschlitzt, so dass die andere Hälfte passgenau durchgeschoben wird. Vorteil: Durch die beidseitige Lagerung des Gelenkbolzens sowie die doppelte Führung der Zangen-Innenschenkel, hält diese Gelenkverbindung hohen Belastungen stand.

Backenformen



Flach



Flachrund



Stumpfwinklig gebogen

Greiffläche

- Geriffelt nach DIN ISO 5742





1850 Kombi-Zange

Made in Germany

- Induktiv gehärtete Schneide mit Wate
- Schneidenhärte: 60 HRC
- Ergonomische HAZET 2-Komponenten-Kunststoff-Griffhüllen (blau/schwarz)
- Oberfläche: hochglanzverchromt
- DIN ISO 5746



HAZET No.	l mm	Rm N/mm ² ○ 800	Rm N/mm ² ● 1600	EAN-No. 4000896+	CHF
1850-22	170	3	2	007141	70,60
1850-33	190	3,2	2,2	007165	80,20

1850 M Kombi-Zange

Made in Germany

- Induktiv gehärtete Schneide mit Wate
- Schneidenhärte: 60 HRC
- Ergonomische HAZET 2-Komponenten-Kunststoff-Griffhüllen (blau/schwarz)
- Oberfläche: poliert, gestrahlt
- DIN ISO 5746



HAZET No.	l mm	Rm N/mm ² ○ 800	Rm N/mm ² ● 1600	EAN-No. 4000896+	CHF
1850 M-22	160	2,5	1,8	145034	40,20
1850 M-33	180	2,8	2,5	144747	43,-

1851 Kraft Kombi-Zange

Made in Germany

• Verringerter Kraftaufwand durch Verlegen des Drehpunktes zur Schneide

- Induktiv gehärtete Schneide mit Wate
- Schneidenhärte: 64 HRC
- Ergonomische HAZET 2-Komponenten-Kunststoff-Griffhüllen (blau/schwarz)
- Oberfläche: verchromt, Kopf hochglanz
- DIN ISO 5746



HAZET No.	l mm	Rm N/mm ² ○ 800	Rm N/mm ² ● 1600	Rm N/mm ² ● 2300	EAN-No. 4000896+	CHF
1851-44	210	3,8	2,7	2,2	055081	93,60

1851 M Kraft Kombi-Zange

Made in Germany

• Verringerter Kraftaufwand durch Verlegen des Drehpunktes zur Schneide

- Induktiv gehärtete Schneide mit Wate
- Schneidenhärte: 64 HRC
- Ergonomische HAZET 2-Komponenten-Kunststoff-Griffhüllen (blau/schwarz)
- Oberfläche: poliert, gestrahlt
- DIN ISO 5746



HAZET No.	l mm	Rm N/mm ² ○ 800	Rm N/mm ² ● 1600	Rm N/mm ² ● 2300	EAN-No. 4000896+	CHF
1851 M-44	200	3,8	2,7	2,2	144914	56,40

1803 Seitenschneider

Made in Germany

- Spielfreies, leichtgängiges Gelenk
- Eingelegtes Gelenk
- Induktiv gehärtete Schneide mit Wate
- Schneidenhärte: 62 HRC
- Ergonomische HAZET 2-Komponenten-Kunststoff-Griffhüllen (blau/schwarz)
- Oberfläche: hochglanzverchromt
- DIN ISO 5749



HAZET No.	l mm	Rm N/mm ² ○ 800	Rm N/mm ² ● 1600	EAN-No. 4000896+	CHF
1803-11	145	2,5	1,8	093854	81,90
1803-22	165	2,8	2	006106	86,60

1803 M Seitenschneider

Made in Germany

- Spielfreies, leichtgängiges Gelenk
- Eingelegtes Gelenk
- Induktiv gehärtete Schneide mit Wate
- Schneidenhärte: 62 HRC
- Ergonomische HAZET 2-Komponenten-Kunststoff-Griffhüllen (blau/schwarz)
- Oberfläche: poliert, gestrahlt
- DIN ISO 5749



HAZET No.	l mm	Rm N/mm ² ○ 800	Rm N/mm ² ● 1600	EAN-No. 4000896+	CHF
1803 M-11	145	2,5	1,8	145218	45,60
1803 M-22	165	2,8	2	144945	47,70
1803 M-33	180	3	2,5	145225	53,-

1802 Kraft Seitenschneider

Made in Germany

• Verringerter Kraftaufwand durch Verlegen des Drehpunktes zur Schneide

- Geschmiedete Ausführung
- Spielfreies, leichtgängiges Gelenk
- Aufgelegtes Gelenk
- Induktiv gehärtete Schneide mit Wate
- Schneidenhärte: 64 HRC
- Ergonomische HAZET 2-Komponenten-Kunststoff-Griffhüllen (blau/schwarz)
- Oberfläche: hochglanzverchromt
- DIN ISO 5749



HAZET No.	l mm	Rm N/mm ² ○ 800	Rm N/mm ² ● 1600	Rm N/mm ² ● 2300	EAN-No. 4000896+	CHF
1802-11	160	3,5	2,5	2	006038	83,30
1802-22	180	3,8	2,7	2,2	006052	93,80
1802-33	200	4,2	3	2,5	006076	111,20

1802 M Kraft Seitenschneider

Made in Germany

• Verringerter Kraftaufwand durch Verlegen des Drehpunktes zur Schneide

- Geschmiedete Ausführung
- Spielfreies, leichtgängiges Gelenk
- Aufgelegtes Gelenk
- Induktiv gehärtete Schneide mit Wate
- Schneidenhärte: 64 HRC
- Ergonomische HAZET 2-Komponenten-Kunststoff-Griffhüllen (blau/schwarz)
- Oberfläche: poliert, gestrahlt
- DIN ISO 5749



HAZET No.	l mm	Rm N/mm ² ○ 800	Rm N/mm ² ● 1600	Rm N/mm ² ● 2300	EAN-No. 4000896+	CHF
1802 M-11	160	3,5	2,5	2	144730	55,60
1802 M-22	180	3,8	2,7	2,2	144525	60,-
1802 M-33	200	4,2	3	2,5	144938	65,10



1804 N Hebel-Seitenschneider

Made in Germany

- Leistungsklasse H (Pianodraht, gehärteter Stahldraht)
- Hebelübersetzung **reduziert den Kraftaufwand um 40 %**
- Öffnungsfeder und Verriegelung
- Induktiv gehärtete Schneide mit Wate
- Schneidenhärte: 64 HRC
- Griffe tauchbeschichtet
- DIN ISO 5747



HAZET No.	l mm	Rm N/mm ² ○ 800	Rm N/mm ² ● 1600	Rm N/mm ² ● 2300	EAN-No. 4000896+	CHF
1804 N-2	160	3	2,7	2,2	086276	112,30

Zangen, schutzisoliert

Siehe Kapitel schutzisolierte / Elektriker-Werkzeuge Seite 257 – 258



1841 A Flachrund-Zange

Made in Germany

- Flachrunde Form, induktiv gehärtete Schneiden
- Gerade Ausführung
- Schneidenhärte: 60 HRC
- Ergonomische HAZET 2-Komponenten-Kunststoff-Griffhüllen (blau/schwarz)
- Oberfläche: hochglanzverchromt
- DIN ISO 5745



HAZET No.	l mm	Rm N/mm ² ○ 800	Rm N/mm ² ● 1600	EAN-No. 4000896+	CHF
1841 a-22	165	2,5	1,6	006366	70,60
1841 a-33	205	2,8	1,8	006380	83,10

1841 MA Flachrund-Zange

Made in Germany

- Flachrunde Form, induktiv gehärtete Schneiden
- Gerade Ausführung
- Schneidenhärte: 60 HRC
- Ergonomische HAZET 2-Komponenten-Kunststoff-Griffhüllen (blau/schwarz)
- Oberfläche: poliert, gestrahlt
- DIN ISO 5745



HAZET No.	l mm	Rm N/mm ² ○ 800	Rm N/mm ² ● 1600	EAN-No. 4000896+	CHF
1841 M a-11	145	2,3	1,6	145232	43,50
1841 M a-22	165	2,5	1,6	144754	43,90
1841 M a-33	205	2,8	1,8	144877	50,60

1841 B Flachrund-Zange

Made in Germany

- Flachrunde Form, induktiv gehärtete Schneiden
- Gebogene Ausführung (45°)
- Schneidenhärte: 60 HRC
- Ergonomische HAZET 2-Komponenten-Kunststoff-Griffhüllen (blau/schwarz)
- Oberfläche: hochglanzverchromt
- DIN ISO 5745



HAZET No.	l mm	Rm N/mm ² ○ 800	Rm N/mm ² ● 1600	EAN-No. 4000896+	CHF
1841 b-33	200	2,8	1,8	006434	85,20

1841 MB Flachrund-Zange

Made in Germany

- Flachrunde Form, induktiv gehärtete Schneiden
- Gebogene Ausführung (45°)
- Schneidenhärte: 60 HRC
- Ergonomische HAZET 2-Komponenten-Kunststoff-Griffhüllen (blau/schwarz)
- Oberfläche: poliert, gestrahlt
- DIN ISO 5745



HAZET No.	l mm	Rm N/mm ² ○ 800	Rm N/mm ² ● 1600	EAN-No. 4000896+	CHF
1841 M b-33	200	2,8	1,8	144891	57,70

1841 A Flachrund-Zange

Made in Germany

- Extra lang
- Flachrunde Form
- Gerade Ausführung
- Griffe tauchbeschichtet



HAZET No.	l mm	EAN-No. 4000896+	CHF
1841 A-280	280	051489	94,30
1841 B-280	280	051694	98,-

1816 Flach-Zange

Made in Germany

- Flache Form
- Gerade Ausführung
- Ergonomische HAZET 2-Komponenten-Kunststoff-Griffhüllen (blau/schwarz)
- Oberfläche: hochglanzverchromt
- Funktionsmaße nach DIN ISO 5745



HAZET No.	l mm	EAN-No. 4000896+	CHF
1816-22	160	006274	67,-

Made in Germany

- Besonders flache Form zum Einsatz in sehr beengten Bauräumen

- Flache Form
- Gerade Ausführung
- Griffe tauchbeschichtet



HAZET No.	l mm	EAN-No. 4000896+	CHF
1816 K-1	135	232949	51,90



1849 Zündkerzenstecker-Zange

Made in Germany

• **Speziell für Wärmeschutzstecker**

- Anwendung: Abziehen und Aufstecken von **Zündkerzensteckern**
- Zusatzschneide
- Ergonomische HAZET 2-Komponenten-Kunststoff-Griffhüllen (blau/schwarz)
- Oberfläche: verchromt



HAZET No.	l mm	EAN-No. 4000896+	CHF
1849	195	007080	75,70

Made in Germany

• **Sichere Handhabung durch eingefrästes Innenprofil der Greifhülsen**

- Anwendung: Abziehen und Aufstecken von geraden **Zündkerzensteckern**
- Insbesondere an **MERCEDES-BENZ**
- Ergonomische HAZET 2-Komponenten-Kunststoff-Griffhüllen (blau/schwarz)
- Oberfläche: verchromt



HAZET No.	l mm	EAN-No. 4000896+	CHF
1849-1	200	128037	77,30

Made in Germany

• **Lange Ausführung für größeren Sicherheitsabstand zum heißen Aggregat**

- Anwendung: Abziehen und Aufstecken von geraden **Zündkerzensteckern**
- Insbesondere für **tiefliegende Zündkerzenstecker** z.B. an **AUDI V6** bzw. V8 Motoren · **JAGUAR 12-Zylinder**
- Ergonomische HAZET 2-Komponenten-Kunststoff-Griffhüllen (blau/schwarz)
- Oberfläche: verchromt



HAZET No.	l mm	EAN-No. 4000896+	CHF
1849-2	290	007103	89,10

Made in Germany

• **Speziell für Wärmeschutzstecker**

- Anwendung: Abziehen und Aufstecken von **Zündkerzensteckern**
- Lange Ausführung
- Ergonomische HAZET 2-Komponenten-Kunststoff-Griffhüllen (blau/schwarz)
- Oberfläche: verchromt



HAZET No.	l mm	EAN-No. 4000896+	CHF
1849-3	265	055098	89,10

1810 Rabitz- / Monier-Zange

Made in Germany

- Schneidhärte: 61 HRC
- DIN ISO 9242



HAZET No.	l mm	Rm N/mm ² ○ 800	Rm N/mm ² ● 1600	EAN-No. 4000896+	CHF
1810-250	250	3,5	2	006236	57,-

760 N Universal-Zange

Made in Germany

- Führungsritzen **hinterfräst**
- Maul induktiv gehärtet
- Aufgelegtes Rillengelenk
- Oberfläche: verchromt
- DIN ISO 8976

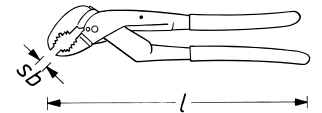

HAZET No.	l mm	sb mm	sb mm	EAN-No. 4000896+	CHF
760 N-1	180	30	45	030460	72,20
760 N-2	260	50	65	030484	85,60
760 N-3	310	65	80	030514	120,40
760 N-4	415	110	120	030538	173,20

760 Universal-Zange

Made in Germany

• **Mit Schnellhebelbetätigung: „Passt immer – ...dann auf den Hebel kommt es an“**

- Komfortable Schnellverstellung dank **Tipp- / Step-Hebelfunktion**
- **Verstellung ohne Umgreifen** – Einhandbetätigung möglich
- Mit einem maximalen Spannbereich bis SW 50 mm gehört diese Zange mit zu den größten dieser Klasse
- Integrierter Klemmschutz verhindert Verletzungen (z.B. Quetschungen)
- Griffe tauchbeschichtet
- DIN ISO 8976

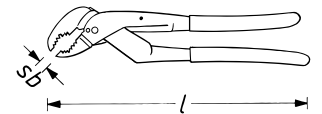

YouTube Clip



HAZET No.	l mm	sb mm	sb mm	EAN-No. 4000896+	CHF
760-2	260	50	50	188451	86,40



2183 Eckrohr-Zange

- Schwedische Form
- Selbstklemmendes, sicheres und festes Greifen, auch bei glatten Rohren durch 3-Punkt-Spannung
- Arbeitsbereich Mutttern und Rohre, 25 mm = 1" – 37 mm = 1.½" – 50 mm = 2"
- Doppel-T-Profilgriff
- Schlankes S-förmiges Maul, 45° abgewinkelt
- Zahnung induktiv gehärtet gegen die Drehrichtung versetzt
- Geschmiedete Ausführung
- Oberfläche: pulverbeschichtet, Maul blank
- DIN 5234

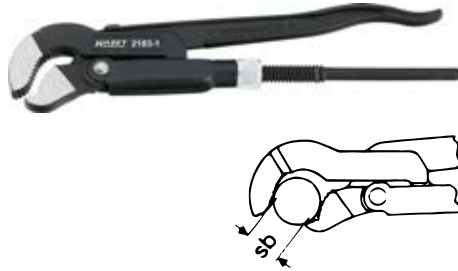

HAZET No.	l mm	sb mm	EAN-No. 4000896+	CHF
2183-1.5	416	46	013753	146,-
2183-2	535	65	013760	232,10

1811 Drahtwirbel-Zange

• Zusatzschneide und rautierte Backen

- Rechtsdrehend
- 30° abgeschrägt
- Für Drähte bis 1,6 mm Ø
- Ganzmetall-Ausführung
- Kopf poliert



HAZET No.	l mm	EAN-No. 4000896+	CHF
1811-250	250	078936	217,30

1845 A Sicherungsring-Zange

• Made in Germany

- Sicheres und schnelles Arbeiten
- Fester Halt der Sicherungsringe durch hochpräzise, konische, hinterschleifene Spitzen (phosphatiert)
- Vollkunststoffkörper – Extrem belastbarer Metallkern bis weit in die Zangenschenkel hineinreichend – Leicht – ergonomische Form
- Rückstellfeder
- Verdrehsicher, an massivem Stahlkern angeschweißte Spitzen
- Gerade Ausführung (Form A)
- Für Außensicherungen
- DIN 5254



HAZET No.	l mm	mm	mm	EAN-No. 4000896+	CHF
1845 A- 3	140	3–10	0,9	048663	37,60
1845 A-10	140	10–25	1,3	048670	37,60
1845 A-19	180	19–60	1,8	048687	45,-

1845 B Sicherungsring-Zange

• Made in Germany

- Sicheres und schnelles Arbeiten
- Fester Halt der Sicherungsringe durch hochpräzise, konische, hinterschleifene Spitzen (phosphatiert)
- Vollkunststoffkörper – Extrem belastbarer Metallkern bis weit in die Zangenschenkel hineinreichend – Leicht – ergonomische Form
- Rückstellfeder
- Verdrehsicher, an massivem Stahlkern angeschweißte Spitzen
- Spitzen 90° abgewinkelt (Form B)
- Für Außensicherungen



HAZET No.	l mm	mm	mm	EAN-No. 4000896+	CHF
1845 B- 3	130	3–10	0,9	048694	37,60
1845 B-10	130	10–25	1,3	048700	37,60
1845 B-19	172	19–60	1,8	048717	45,-

1845 C Sicherungsring-Zange

• Made in Germany

- Sicheres und schnelles Arbeiten
- Fester Halt der Sicherungsringe durch hochpräzise, konische, hinterschleifene Spitzen (phosphatiert)
- Vollkunststoffkörper – Extrem belastbarer Metallkern bis weit in die Zangenschenkel hineinreichend – Leicht – ergonomische Form
- Rückstellfeder
- Verdrehsicher, an massivem Stahlkern angeschweißte Spitzen
- Gerade Ausführung (Form C)
- Für Innensicherungen
- DIN 5256



HAZET No.	l mm	mm	mm	EAN-No. 4000896+	CHF
1845 C- 8	140	8–11	0,9	048724	37,60
1845 C-12	140	12–25	1,3	048731	37,60
1845 C-19	180	19–60	1,8	048748	45,-





1845 D Sicherungsring-Zange

Made in Germany

- Sicheres und schnelles Arbeiten
- Fester Halt der Sicherungsringe durch hochpräzise, konische, hinterschliffene Spitzen (phosphatiert)
- Vollkunststoffkörper
 - Extrem belastbarer Metallkern bis weit in die Zangenschenkel hineinreichend
 - Leicht – ergonomische Form
- Rückstellfeder
- Verdrehsicher, an massivem Stahlkern angeschweißte Spitzen
- Spitzen 90° abgewinkelt (Form D)
- Für Innensicherungen



HAZET No.	l mm	Ø mm	≡ mm	EAN-No. 4000896+	CHF
1845 D- 8	133	8–11	0,9	048755	37,60
1845 D-12	133	12–25	1,3	048762	37,60
1845 D-19	170	19–60	1,8	048779	45,-

1845 Sicherungsring-Zangen Satz

Made in Germany

- Sicheres und schnelles Arbeiten
- Fester Halt der Sicherungsringe durch hochpräzise, konische, hinterschliffene Spitzen (phosphatiert)
- Vollkunststoffkörper
 - Extrem belastbarer Metallkern bis weit in die Zangenschenkel hineinreichend
 - Leicht – ergonomische Form
- Rückstellfeder
- Verdrehsicher, an massivem Stahlkern angeschweißte Spitzen
- DIN 5254



1845 A	1845 B	1845 C	1845 D
1845 A-10	1845 B-10	1845 C-8	1845 D-8
1845 A-19	1845 B-19	1845 C-19	1845 D-19

HAZET No.	≡	EAN-No. 4000896+	CHF
1845/8	8	048656	328,90

1845 Sicherungsring-Zangen Satz

Made in Germany

- Sicheres und schnelles Arbeiten
- Fester Halt der Sicherungsringe durch hochpräzise, konische, hinterschliffene Spitzen (phosphatiert)
- Vollkunststoffkörper
 - Extrem belastbarer Metallkern bis weit in die Zangenschenkel hineinreichend
 - Leicht – ergonomische Form
- Rückstellfeder
- Verdrehsicher, an massivem Stahlkern angeschweißte Spitzen
- DIN 5254



1845 A-19	1845 B-19	1845 C-19	1845 D-19
-----------	-----------	-----------	-----------

HAZET No.	≡	EAN-No. 4000896+	CHF
1845/4	4	184132	131,-

Made in Germany

- Safety-Insert-System, 2-Komponenten-Weichschaum-Einlage. Einlage auch passend für HAZET-Assistent
- DIN 5254

(E)

1/3			
-----	--	--	--



1845 A-19	1845 B-19	1845 C-19	1845 D-19
-----------	-----------	-----------	-----------

HAZET No.	L x B mm	≡	EAN-No. 4000896+	CHF
163-124/4	342x172	4	153602	172,90

1846 A Sicherungsring-Zange

Made in Germany

- Zylindrische Spitzen in optimalem Winkel angedreht
- Exakt definierter, extra stabiler Kegelansatz
- Sicherer und spielfreier Sitz des Ringes
- Elektrothermisches Vergütungsverfahren
- Gerade Ausführung (Form C)
- Für Innensicherungen
- Oberfläche: verchromt, Spitze stahlgrau
- DIN 5256 Form C



HAZET No.	l mm	Ø mm	≡ mm	EAN-No. 4000896+	CHF
1846 a-0	139	8–13	0,9	006793	62,70
1846 a-1	140	12–25	1,3	006809	62,70
1846 a-2	180	19–60	1,8	006816	65,10
1846 a-3	225	40–100	2,3	006823	85,90
1846 a-4	310	85–140	3,2	006830	134,60



1846 A Sicherungsring-Zange

Made in Germany

• Schnell lösbare Arretierung zum Festhalten der jeweiligen Aus- bzw. Einbauposition



- Zangenschenkel Stahlblech
- Spitzen vergütet, verschraubt, auswechselbar
- Gerade Ausführung (Form C)
- Für Innensicherungen
- Oberfläche: pulverbeschichtet



HAZET No.	l mm	Ø mm	≡ mm	EAN-No. 4000896+	CHF
• Gerade für Innensicherungen (Bohrungen)					
1846 a-5	545	122-300	3,5	081271	303,10
• Ersatzspitzen · gerade Für 1846 a-5					
1846 a-05/2	-	-	-	081288	35,80
• Umrüstspitzen · 90° abgewinkelt Zum Umrüsten der Zange 1846 a-5					
1846 b-05/2	-	-	-	081318	35,80

1846 B Sicherungsring-Zange

Made in Germany

- Spitzen 90° abgewinkelt (Form D)
- Für Innensicherungen
- Oberfläche: verchromt, Spitze stahlgrau
- DIN 5256 Form D



HAZET No.	l mm	Ø mm	≡ mm	EAN-No. 4000896+	CHF
1846 b-0	139	8-13	0,9	006847	66,10
1846 b-1	140	10-25	1,3	006854	66,10
1846 b-2	180	19-60	1,8	006861	69,20
1846 b-3	225	40-100	2,3	006878	90,90
1846 b-4	310	85-165	3,2	006885	141,-

Made in Germany

• Lange, 90° abgewinkelte Spitzen



- Backen 90° gebogen
- Ergonomische HAZET 2-Komponenten-Kunststoff-Griffhüllen (blau/schwarz)
- Oberfläche: verchromt



HAZET No.	l mm	Ø mm	≡ mm	EAN-No. 4000896+	CHF
1846 b-1.6	195	12-30	1,5	061457	93,30

1846 C Sicherungsring-Zange

Made in Germany

- Gerade Ausführung (Form A)
- Für Außensicherungen
- Oberfläche: verchromt, Spitze stahlgrau
- DIN 5254 Form A



1846 C Sicherungsring-Zange

HAZET No.	l mm	Ø mm	≡ mm	EAN-No. 4000896+	CHF
1846 c-0	139	3-10	0,9	006892	68,30
1846 c-1	140	10-25	1,3	006908	68,30
1846 c-2	180	19-60	1,8	006915	70,50
1846 c-3	225	40-100	2,3	006922	92,-
1846 c-4	310	85-140	3,2	006939	143,50

Made in Germany

- Zangenschenkel Stahlblech
- Spitzen vergütet, verschraubt, auswechselbar
- Gerade Ausführung (Form A)
- Für Außensicherungen
- Oberfläche: pulverbeschichtet



HAZET No.	l mm	Ø mm	≡ mm	EAN-No. 4000896+	CHF
• Gerade für Außensicherungen (Wellen)					
1846 c-5	538	122-300	3,5	081332	303,10
• Ersatzspitzen · gerade Für 1846 c-5					
1846 c-05/2	-	-	-	081349	35,80
• Umrüstspitzen · 90° abgewinkelt Zum Umrüsten der Zange 1846 c-5					
1846 d-05/2	-	-	-	081370	35,80

1846 D Sicherungsring-Zange

Made in Germany

- Spitzen 90° abgewinkelt (Form B)
- Für Außensicherungen
- Oberfläche: verchromt, Spitze stahlgrau
- DIN 5254 Form B



HAZET No.	l mm	Ø mm	≡ mm	EAN-No. 4000896+	CHF
1846 d-0	139	3-10	0,9	006946	71,40
1846 d-1	140	10-25	1,3	006953	71,40
1846 d-2	180	19-60	1,8	006960	75,50
1846 d-3	225	40-100	2,3	006977	97,50
1846 d-4	310	85-140	3,2	006984	149,-





1847 Sicherungsring-Zange

Made in Germany

- Backen 90° abgewinkelt, Spitzen kariert
- Für Außensicherungen
- Oberfläche: verchromt



HAZET No.	l mm	EAN-No. 4000896+	CHF
1847-2	200	007011	77,30

Made in Germany

- Für Gleichlaufgelenk oder Antriebswelle
- Backen 10° abgewinkelt, Spitzen kariert
- Für Außensicherungen
- Oberfläche: verchromt



HAZET No.	l mm	EAN-No. 4000896+	CHF
1847-3	200	007028	77,30

Made in Germany

- Backen 30° abgewinkelt
- Oberfläche: verchromt



HAZET No.	l mm	EAN-No. 4000896+	CHF
1847-6	200	050468	77,30

Made in Germany

- Backen 30° abgewinkelt
- Oberfläche: verchromt



HAZET No.	l mm	EAN-No. 4000896+	CHF
1847-61	200	058761	77,30

1847 Sicherungsring-Zangen Satz

Made in Germany

- **Einfache, beschädigungsfreie Montage des Antriebswellengelenks: Beschädigung der Verzahnungen von Gelenk und Welle werden bei der Montage des Antriebswellengelenks mit innenliegendem Sicherungsring vermieden**



- Einfaches Fixieren der Feststellzange über dem Sicherungsring
- Beim Aufschlagen des Gelenks rutscht die Zange automatisch nach unten
- Sicheres Arbeiten ohne Beschädigung des Faltenbalgs
- Für Antriebswellen aller Hersteller
- Einhandbedienung der Zange
- Keine weiteren Hilfswerkzeuge notwendig

Anwendungstipp:

- Passende Halbschalen (Wellendurchmesser) in Zange einsetzen
- Zange auf Verzahnung mit vormontierten Sicherungsring setzen und spannen
- Vorpositionierung des Gelenks durch konische Formgebung der Zange ermöglicht einfachere Einführung der Verzahnung ohne Beschädigungen
- Einsetzbar für fast alle gängigen in Europa zugelassenen Fahrzeuge
- Kunststoff-Kasten 165-L (1/3)
- Safety-Insert-System, 2-Komponenten-Weichschaum-Einlage. Einlage auch passend für HAZET-Assistent



1847-12	1847-123/2	1847-126/2
1847-121/2	1847-124/2	
1847-122/2	1847-125/2	1847-127/2



YouTube Clip

HAZET No.	L x B x H mm	Weight	EAN-No. 4000896+	CHF
1847-12/15	355x235x65	15	221288	696,20

1847 Einzelteile

Made in Germany



HAZET No.	Description	EAN-No. 4000896+	CHF
1847-12	• Sicherungsring-Zange	222117	180,10
1847-121/2	• Halbschalen Paar (∅ 19 mm)	221295	67,40
1847-122/2	• Halbschalen Paar (∅ 21,4 mm)	221301	67,40
1847-123/2	• Halbschalen Paar (∅ 22,3 – 23 mm)	221318	67,40
1847-124/2	• Halbschalen Paar (∅ 23,8 – 24,6 mm)	221325	67,40
1847-125/2	• Halbschalen Paar (∅ 26,2 – 26,9 mm)	221332	67,40
1847-126/2	• Halbschalen Paar (∅ 28,5 – 29,2 mm)	221349	67,40
1847-127/2	• Halbschalen Paar (∅ 30 mm)	221356	67,40



1847 Ergänzungs Satz

Made in Germany

- Halbschalen Paar (∅ 32,8 mm)
- Ergänzung für 1847-12/15
- Einfache, beschädigungsfreie Montage des Antriebswellengelenks an VW T5 · T6
- Fachgerechtes, zentriertes Einsetzen des Sicherungsring, z.B. bei der Montage des Gelenks auf Antriebswelle
- Passgenaue, sichere Unterbringung im Sicherungsring-Zangen Satz 1847-12/15 mit mitgelieferter Weichschaum-Einlage



YouTube Clip



HAZET No.	EAN-No. 4000896+	CHF
1847-128/2	242009	87,70

757 Grip-Zange

Made in Germany

- Halbrunde Backen
- Schnell-Lösehebel
- Drahtabschneider
- Oberfläche: vernickelt

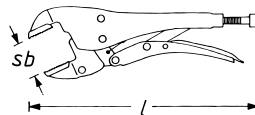

HAZET No.	l mm	sb mm	EAN-No. 4000896+	CHF
757- 5	140	30	062300	52,70
757- 7	180	35	030347	61,10
757-10	250	50	030293	64,50
757-12	300	65	030323	109,30

753 Grip-Zange

Made in Germany

- Für kleine Rundteile und sperrige Werkstücke
- Spannbacken planparallel – Schraubzwingen-Funktion
- Einseitige Prismen-Aussparung
- Langer Gleitbügel
- Schnell-Lösehebel
- Oberfläche: vernickelt

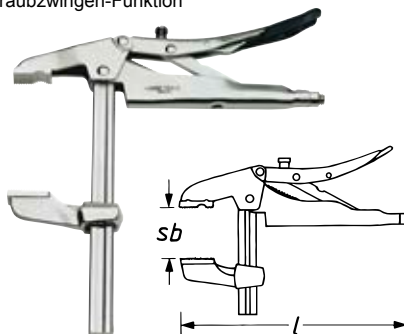

HAZET No.	l mm	sb mm	sb mm	EAN-No. 4000896+	CHF
753-2	260	200	5-75	030231	225,60

753 Grip-Zange

Made in Germany

- Gerade Backen – für flaches Material
- Schnell-Lösehebel
- Oberfläche: vernickelt

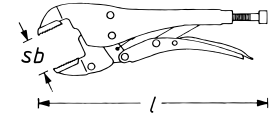

HAZET No.	l mm	sb mm	EAN-No. 4000896+	CHF
753-10	250	40	030200	63,20

Made in Germany

- Kombinierte Maulform, mit einer schwenkbaren Backe für flaches und unsymmetrisches Material
- Oberfläche: vernickelt

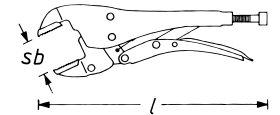
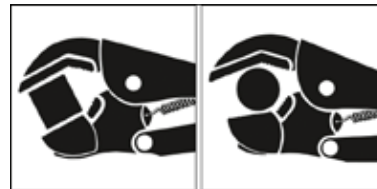

HAZET No.	l mm	sb mm	sb mm	EAN-No. 4000896+	CHF
753-10 S	250	45	16-45	030217	85,90

758 Grip-Zange

Made in Germany

- Tempergussbacken – extrem hitzebeständig
- – besonders resistent gegen Schweißperlagerungen



- Schnell-Lösehebel
- Backenwinkel 90°
- Oberfläche: vernickelt

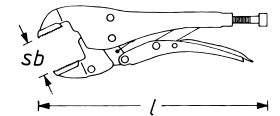

HAZET No.	l mm	sb mm	sb mm	EAN-No. 4000896+	CHF
758-1	280	51	35-70	030361	96,80

Made in Germany

- Schnell-Lösehebel
- Oberfläche: vernickelt

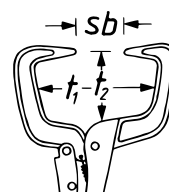

HAZET No.	l mm	sb mm	st mm	EAN-No. 4000896+	CHF
758-2	280	90	95-77	030378	108,40



755 Grip-Zange · selbsteinstellend

- Einhand-Bedienung und automatische Einstellung
- Variable Klemmkraft-Einstellung
- Einfache und sichere Entriegelung – Zange bleibt geschlossen bis Entriegelung betätigt wird
- Nockenmechanik – gewährleistet, bei gleichbleibender Klemmkraft, automatische Einstellung auf jede Größe
- Drahtabschneider
- Rutschsichere Oberfläche

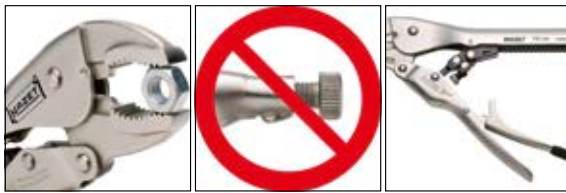
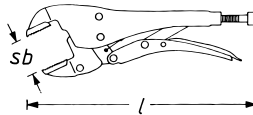

HAZET No.	l mm	sb mm	EAN-No. 4000896+	CHF
755- 6 A	161	0–32	126569	89,50
755- 7 A	192	0–44	126576	97,50
755-10 A	230	0–44	126590	103,40

752 Grip-Zange

- Durch die schlanke Form besonders geeignet für Arbeiten an Rundungen

- Spannkraft in axialer Richtung
- Schnell-Lösehebel
- Oberfläche: glanzvernickelt
- Für Arbeiten an U-Profilen und Schweißungen im Falz

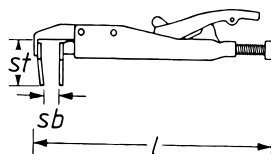
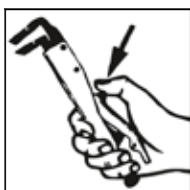

HAZET No.	l mm	sb mm	b mm	st mm	EAN-No. 4000896+	CHF
752-2	205	15	18	18	030125	97,50

798 Schlauchschellen-Zange

Made in Germany

- Anwendung: Einfache Schlauchschellen z.B. an Waschmaschinen
- **Drehbare Backen** – für beengte Platzverhältnisse
- Oberfläche: verchromt



HAZET No.	l mm	sb mm	EAN-No. 4000896+	CHF
798	206	40	031832	75,10

Made in Germany

- Feststellvorrichtung, Maulöffnung einstellbar



- Anwendung: Einfache Schlauchschellen
- **Drehbare Backen** – für beengte Platzverhältnisse
- Oberfläche: verchromt



HAZET No.	l mm	sb mm	EAN-No. 4000896+	CHF
798-1	285	45	031900	143,10

798 Clic Schlauchschellen-Zange

Made in Germany

- Anwendung: Wieder verwendbare CLIC-Typ-Schlauchschellen an Kraftstoffleitungen
- An z.B. VW · AUDI · OPEL · PEUGEOT und ALFA
- Lösen und Schließen durch 180° Wenden der Zange
- Feststehende Backen, 90° abgewinkelt



YouTube Clip

HAZET No.	l mm	sb mm	EAN-No. 4000896+	CHF
798-2	175	20	051397	102,70



798 Schlauchschellen-Zange

Made in Germany



- Anwendung: Betätigung von wieder verwendbaren **Clic-Typ-Schlauchschellen**
- **AUDI · VW · OPEL · PEUGEOT · SMART** und **MERCEDES-BENZ**
- Lösen und Schließen durch 180°-Wenden der Zange
- **Drehbare Backen** – für beengte Platzverhältnisse
- Oberfläche: vernickelt



HAZET No.	l mm	sb mm	EAN-No. 4000896+	CHF
798-3	206	35	102433	104,60

Made in Germany



- Anwendung: Selbstspannende Federbandschellen
- **Drehbare Backen** – für beengte Platzverhältnisse



HAZET No.	l mm	sb mm	EAN-No. 4000896+	CHF
798-4	205	35	031948	105,-

Made in Germany



- Anwendung: Für **Federbandschellen** z.B. an **VW, AUDI und OPEL**
- **Drehbare Backen** – für beengte Platzverhältnisse



HAZET No.	l mm	sb mm	EAN-No. 4000896+	CHF
798-5	210	6-40	031955	83,40

Made in Germany



- Anwendung: Für **Federbandschellen 12 und 15 mm Breite**, 13 – 22 mm Ø
- **Drehbare Sicherheitsbacken**



YouTube Clip



798 Schlauchschellen-Zange



HAZET No.	l mm	sb mm	EAN-No. 4000896+	CHF
798-6	235	39	031962	172,70

Made in Germany



- **Kraftschonendes Arbeiten auch an großen Federbandschellen durch selbsteinstellendes Gelenk**

- Anwendung: Für **selbstspannende Federbandschellen 12 und 15 mm Breite**
- Feststellvorrichtung
- Selbsteinstellendes Gelenk
- **Drehbare Sicherheitsbacken**
- Griffe tauchbeschichtet



HAZET No.	l mm	sb mm	EAN-No. 4000896+	CHF
798-8	290	45	076697	193,80

Made in Germany



- **Feststellvorrichtung**

- Anwendung: Insbesondere für **12 und 15 mm breite Federbandschellen** z.B. Kühl- und Heizungssystem
- **Drehbare Backen, 110° abgewinkelt** – für beengte Platzverhältnisse
- Griffe tauchbeschichtet



YouTube Clip

HAZET No.	l mm	sb mm	EAN-No. 4000896+	CHF
798-9	250	60	072163	148,20



798 Schlauchschellen-Zange

Made in Germany
• Feststellvorrichtung



- Anwendung: Für Federbandschellen – insbesondere für 12 mm und 15 mm breite Federbandschellen z.B. bei OPEL, VW, FORD, RENAULT, FIAT, PEUGEOT, CITROËN, PORSCHE, ALFA-ROMEO, MERCEDES-BENZ, SMART
- Maulöffnung einstellbar
- Feststehende Backen



HAZET No.	l mm	sb mm	EAN-No. 4000896+	CHF
798-10	320	90	031917	274,50

Made in Germany
• Feststellvorrichtung



- Anwendung: Selbstspannende Federbandschellen
- Maulöffnung einstellbar
- Griffe tauchbeschichtet



HAZET No.	l mm	sb mm	EAN-No. 4000896+	CHF
798-12	320	80	031931	302,20

Made in Germany



- Einsatz auch bei beengten Platzverhältnissen, bei denen ein gradliniges Erreichen der Schelle nicht möglich ist

- Anwendung: Betätigung der Federbandschellen, deren drei Enden direkt auf dem Schlauch liegen, z.B. an Tankbelüftungs- und Benzinschläuchen an VW, AUDI, SEAT und ŠKODA
- Drehbare Backen – für beengte Platzverhältnisse



HAZET No.	l mm	sb mm	EAN-No. 4000896+	CHF
798-13	192	27	155248	122,10

798 Schlauchschellen-Zange

Made in Germany



- Anwendung: Betätigung von Federbandschellen, deren drei Enden direkt auf dem Schlauch liegen
- An z.B. Benzinschläuchen und Tankbelüftungsschläuchen an VW · AUDI · SEAT · ŠKODA
- Oberfläche: vernickelt



HAZET No.	l mm	sb mm	EAN-No. 4000896+	CHF
798-14	177	8-20	109128	98,20

Made in Germany



- Durch Bowdenzug (610 mm) auch unter sehr beengten Platzverhältnissen einsetzbar, die den direkten Einsatz einer Zange nicht erlauben

- Anwendung: Betätigung von selbstspannenden Federband- und Raumsparschellen sb 7 – 60 mm Ø, z.B. im Bereich von Kühl- und Heizungssystemen
- Einhandbedienung dank automatischer Vielfacharretierung
- Schiebeführung mit integrierter Spannfeder und verstellbarer Wendeplatte
- Griffe tauchbeschichtet

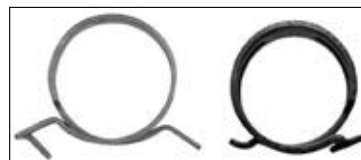

HAZET No.	l mm	sb mm	EAN-No. 4000896+	CHF
798-15 A	875	7-60	097258	283,30

• Bowdenzug · komplett Bowdenzugseil · Ummantelung · 2 Madenschrauben · Feder für 798-15 A				
798-0151 A	–	–	097753	73,30
• Bowdenzugseil für 798-15 A und B				
798-0152 A	–	–	097760	27,10
• Schiebeführung für 798-15 A und B				
798-0153 A	–	–	097784	40,40



798 Schlauchschellen-Zange

Made in Germany



• Besonders geeignet bei sehr beengten Platzverhältnissen, wo der direkte Einsatz einer Zange nicht möglich ist

- Anwendung: Betätigung der selbstspannenden Federband- und Raumsparschellen im Bereich des Kühl- und Heizungs-Systems
- **Kunststoffummantelter, semiflexibler Bowdenzug**
- Bowdenzug ermöglicht Arbeiten ohne Führungshand
- Schiebeführung mit integrierter Spannfeder und verstellbarer Wendepalte
- **Einhandbedienung dank automatischer Vielfacharretierung**
- Griffe tauchbeschichtet



HAZET No.	l mm	sb mm	EAN-No. 4000896+	CHF
798-15 B	875	7-60	117727	318,10
• Flexschlauch für 798-15 B				
798-0150 B	-	-	142439	89,50
• Bowdenzugseil für 798-15 A und B				
798-0152 A	-	-	097760	27,10
• Schiebeführung für 798-15 A und B				
798-0153 A	-	-	097784	40,40

Made in Germany



• Verstärkter Bowdenzug und Schiebeführung

- Anwendung: **Spezierschelle mit parallel liegendem Schellenende** z.B. am Ladeluftkühlerstützen beim VW Passat oder T5
- Bowdenzug auch unter beengten Platzverhältnissen einsetzbar
- Vielfacharretierung und Einhandbedienung
- Lösen der Feststellvorrichtung über Druckhebel im Griffbereich
- Griffe tauchbeschichtet



798 Schlauchschellen-Zange



HAZET No.	l mm	sb mm	EAN-No. 4000896+	CHF
798-16	875	3-50	149032	294,70
• Bowdenzugseil für 798-16				
798-0162	-	-	149056	19,40
• Schiebeführung für 798-16				
798-0163	-	-	149063	90,90

Made in Germany



- Anwendung: Betätigung von selbstspannenden **Raumsparschellen** an Kühler- und Kraftstoffschläuchen im gesamten Fahrzeugbereich, insbesondere bei **VW, AUDI, SEAT, ŠKODA**
- **Drehbare Backen** – für beengte Platzverhältnisse



HAZET No.	l mm	sb mm	EAN-No. 4000896+	CHF
798-17	210	40	186068	88,10

798 Schlauchschellen-Zangen Satz

Made in Germany



- Safety-Insert-System, 2-Komponenten-Weichschaum-Einlage. Einlage auch passend für HAZET-Assistent

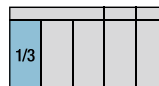

HAZET No.	L x B mm	■	EAN-No. 4000896+	CHF
798				
798-3 • 798-13 • 798-17				
163-425/3	342x172	3	202614	278,40



HAZET Hammer

Mehr Sicherheit am Arbeitsplatz!

BluGuard:



Verkeilung

Höhere Biegefestigkeit durch umlaufenden, abgewinkelten Stabilisierungsbund

Stahl-Stielschutzhülse: Extra-Sicherheit von HAZET

- Höchster Schutz vor Stielbruch bei Fehlschlägen
- Höhere Biegefestigkeit durch umlaufenden, abgewinkelten Stabilisierungsbund
- HAZET Stahl-Stielschutzhülse garantiert maximalen Schutz bei Fehlschlägen

BluGuard: HAZET Stahl-Stielschutzhülse nach Fehlschlägen:

- Keine Verformungen → nur kleine Kratzspuren
- Exakt fester Sitz

Stiel ohne Stahl-Stielschutzhülse:

- Drastisch erkennbare Stielbeschädigung
- Verkürzung der Lebensdauer und hohe Gefahr eines Bruches

BluGuard:

Made in Germany



Schlosserhammer
BluGuard:



Kunststoff-Schonhammer



Vorschlaghammer



Plastikhammer



Schlosserhammer, englische Form



Gummihammer



Fäustel
BluGuard:



Kupferhammer

Hickorstiele gewährleisten höhere Sicherheit – Warum?

- Drei- bis vierfach höhere Belastungssicherheit als Standardstiele aus Esche
- Langfaserige Holzstruktur: Selbst bei Beschädigung wird der Stiel noch zusammengehalten, das gewährleistet deutlich höhere Sicherheit bei Stielbruch
- Keine wegfliegenden Hammerköpfe bei Alterung des Holzstiels
- Schwingungsdämpfend, extrem biegefest und langlebig



Hickorstiel

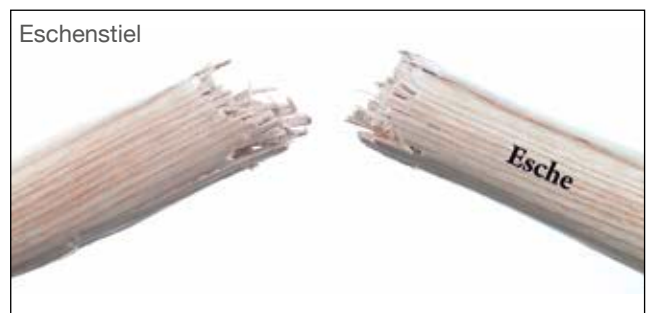

Eschenstiel

Hickory-Holz hält durch seine langen Fasern den Stiel auch bei Bruch noch zusammen.



2140 Schlosserhammer BluGuard

Made in Germany

- Güteklasse A
- **Stahl-Stielschutzhülse – Extra-Sicherheit von HAZET**
 - Höchster Schutz vor Stielbruch bei Fehlschlägen
 - Höhere Biegefestigkeit durch umlaufenden, abgewinkelten Stabilisierungsbund
 - HAZET Stahl-Stielschutzhülse garantiert maximalen Schutz bei Fehlschlägen
- Hickorstiel
- Mit Stielschutzhülse
- DIN 1041

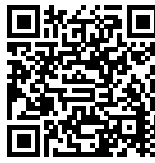

360°



BluGuard



HAZET No.		l / mm	EAN-No. 4000896+	CHF	
2140- 20		200 g	280	196135	43,20
2140- 30		300 g	300	196142	48,70
2140- 40		400 g	310	196159	52,60
2140- 50		500 g	320	196166	57,30
2140- 80		800 g	350	196173	75,20
2140-100		1000 g	360	196180	85,-

2142 Fäustel BluGuard

Made in Germany

- **Stahl-Stielschutzhülse – Extra-Sicherheit von HAZET**
 - Höchster Schutz vor Stielbruch bei Fehlschlägen
 - Höhere Biegefestigkeit durch umlaufenden, abgewinkelten Stabilisierungsbund
 - HAZET Stahl-Stielschutzhülse garantiert maximalen Schutz bei Fehlschlägen
- Hickorstiel
- Mit Stielschutzhülse
- DIN 6475



BluGuard



HAZET No.		l / mm	EAN-No. 4000896+	CHF	
2142-1		1000 g	260	196227	63,50
2142-2		1250 g	260	196234	67,-
2142-3		1500 g	280	196241	71,90
2142-4		2000 g	300	196258	82,10

2139 Vorschlaghammer

Made in Germany

- Besonders sicher durch doppelte Verkeilung (1 Ringkeil + 1 Holzkeil)
- Hickorstiel
- DIN 1042



2139 Vorschlaghammer

HAZET No.		l / mm	EAN-No. 4000896+	CHF	
2139-1		3000 g	600	196197	109,70
2139-2		5000 g	800	196203	154,20

2141 Schlosserhammer · englische Form

Made in Germany

- Runde Bahn und Kugel
- Hickorstiel



HAZET No.		l / mm	EAN-No. 4000896+	CHF	
2141-4		2 lbs	380	012787	92,30

1953 Kunststoff-Hammer

Made in Germany

- **Rückschlagfrei:** durch Metallkugelfüllung im Hammerkopf-Mittelteil und genau abgestimmtes Material der Schlagköpfe
- Auswechselbare Köpfe aus Polyurethan, splitter- und bröckelfrei
- Materialschonend
- Hohe Abriebfestigkeit mit langen Standzeiten
- Öl- und Benzinbeständiger PVC-Griff



HAZET No.	l / mm	Ø / mm		EAN-No. 4000896+	CHF
1953 N-30	295	30	110	227075	81,70
1953 N-35	300	35	110	227068	86,50
1953 N-40	305	40	115	227051	99,90
1953 N-50	315	50	120	227044	124,90
1953 N-60	335	60	145	227037	201,60

1953 Ersatz-Kopf

Made in Germany

- Polyurethan, splitter- und bröckelfrei
- Verbrauchte Köpfe im Schraubstock abdrehen
- Neue Köpfe mit einigen Hammerschlägen auftreiben



HAZET No.	Ø / mm	EAN-No. 4000896+	CHF
Ersatzköpfe (Paar) für Kunststoff-Schonhammer HAZET 1953 N-30			
1953 N-030	30	227167	21,20
Ersatzköpfe (Paar) für Kunststoff-Schonhammer HAZET 1953 N-35			
1953 N-035	35	227150	24,50
Ersatzköpfe (Paar) für Kunststoff-Schonhammer HAZET 1953 N-40			
1953 N-040	40	227792	29,90
Ersatzköpfe (Paar) für Kunststoff-Schonhammer HAZET 1953 N-50			
1953 N-050	50	227785	38,20
Ersatzköpfe (Paar) für Kunststoff-Schonhammer HAZET 1953 N-60			
1953 N-060	60	227778	63,20



1952 Kunststoff-Schonhammer

Made in Germany

- Rückschlagarme, auswechselbare Desmopan®-Köpfe
- Gelenkschonender, ergonomischer Griff
- Zinkdruckguss-Mittelteil mit Führungs- und Schutzhülse für Stiel
- Eschenstiel



HAZET No.	l mm	Ø mm	EAN-No. 4000896+	CHF
1952-28	269	28	008506	50,90
1952-35	290	35	008520	60,-
1952-40	317	40	008544	72,10
1952-50	342	50	008551	96,80

1952 Ersatz-Kopf

Made in Germany

- Aus besonders zähem Desmopan®-Werkstoff
- Verbrauchte Köpfe durch kräftiges Linksdrehen entfernen.
- Neue Köpfe werden ohne Drehen durch Schlag oder Druck aufgetrieben



HAZET No.	Ø mm	EAN-No. 4000896+	CHF
• Ersatzköpfe · Paar für Kunststoff-Schonhammer HAZET 1952-28			
1952-028	28	008391	10,60
• Ersatzköpfe · Paar für Kunststoff-Schonhammer HAZET 1952-35			
1952-035	35	008414	14,50
• Ersatzköpfe · Paar für Kunststoff-Schonhammer HAZET 1952-40			
1952-040	40	008438	18,80
• Ersatzköpfe · Paar für Kunststoff-Schonhammer HAZET 1952-50			
1952-050	50	008452	26,70

2143 Gummi-Hammer

Made in Germany

- Aus zäh-hartem Gummi (90 Shore), nicht federnd mit stark treibender Schlagwirkung
- Eschenstiel
- DIN 5128



HAZET No.	Werkstoff	l mm	Ø mm	EAN-No. 4000896+	CHF
2143	225 g	320	Ø 54 mm x 90 mm	012794	27,-
2143-1	520 g	340	Ø 64 mm x 113 mm	196265	21,10

1951 Kunststoff-Schonhammer · rückschlagarm

Made in Germany

- Köpfe aus schlagfestem Cellulose-Acetat
- Rückschlagarm
- Eschenstiel



1951 Kunststoff-Schonhammer · rückschlagarm

HAZET No.	l mm	Ø mm	EAN-No. 4000896+	CHF
1951-27	265	27	196326	19,20
1951-32	280	32	196333	25,30
1951-40	320	40	196357	34,10

2144 Kupferhammer

Made in Germany

- Hickorystiel



HAZET No.	Werkstoff	l mm	EAN-No. 4000896+	CHF
2144-1	750 g	330	196289	147,60
2144-2	1000 g	350	196296	194,40
2144-3	1500 g	360	196302	266,10
2144-4	2000 g	400	196319	346,30

2132 Handbeil

Made in Germany

- Leichtes Eindringen ins Holz durch speziell polierte Schneide (Lamellenschleiftechnik)
- Rutschfestes Griffende

- Werkzeugkopf und Holzstiel mit dreifacher Sicherheitsverkeilung (2132-600 mit zweifacher Verkeilung)
- Hochwertiger C60-Werkzeugstahl (2135-3000: C45-Werkzeugstahl)
- Original USA Hickory Holzstiel, ergonomisch geformt
- Rutschfester Komfortgriff
- Universell einsetzbar bei Garten- und Forstarbeiten
- Länge (Stiel): 360 mm
- Auch als Küchenbeil einsetzbar



HAZET No.	EAN-No. 4000896+	CHF
2132-600	231140	50,-

2133 Holzaxt

Made in Germany

- Leichtes Eindringen ins Holz durch speziell polierte Schneide (Lamellenschleiftechnik)
- Rutschfestes Griffende

- Werkzeugkopf und Holzstiel mit dreifacher Sicherheitsverkeilung (2132-600 mit zweifacher Verkeilung)
- Hochwertiger C60-Werkzeugstahl (2135-3000: C45-Werkzeugstahl)
- Original USA Hickory Holzstiel, ergonomisch geformt
- Rutschfester Komfortgriff
- Länge (Stiel): 700 mm
- Schlag-Schutzhülse zur Erhöhung der Lebensdauer bei Fehlschlägen



HAZET No.	EAN-No. 4000896+	CHF
2133-1250	231133	96,10



2134 Spaltbeil

Made in Germany

- Leichtes Eindringen ins Holz durch speziell polierte Schneide (Lamellenschleiftechnik)
- Rutschfestes Griffende
- Werkzeugkopf und Holzstiel mit dreifacher Sicherheitsverkeilung (2132-600 mit zweifacher Verkeilung)
- Hochwertiger C60-Werkzeugstahl (2135-3000: C45-Werkzeugstahl)
- Original USA Hickory Holzstiel, ergonomisch geformt
- Rutschfester Komfortgriff
- Hohe Spaltwirkung durch optimierte Kopfform
- Hohlgeschmiedete Spreizkeile verhindern Verklemmen der Axt im Holz
- Länge (Stiel): 500 mm
- Schlag-Schutzhülse zur Erhöhung der Lebensdauer bei Fehlschlägen
- Schneideschutz aus Kunstleder



HAZET No.	EAN-No. 4000896+	CHF
2134-1250	229529	101,90

2135 Spalthammer

Made in Germany

- Leichtes Eindringen ins Holz durch speziell polierte Schneide (Lamellenschleiftechnik)
- Rutschfestes Griffende
- Werkzeugkopf und Holzstiel mit dreifacher Sicherheitsverkeilung (2132-600 mit zweifacher Verkeilung)
- Hochwertiger C60-Werkzeugstahl (2135-3000: C45-Werkzeugstahl)
- Original USA Hickory Holzstiel, ergonomisch geformt
- Rutschfester Komfortgriff
- Geschmiedete Wendenase zum leichten Ziehen oder Drehen von Holzstücken
- Länge (Stiel): 900 mm
- Schlag-Schutzhülse zur Erhöhung der Lebensdauer bei Fehlschlägen
- Schneideschutz aus Kunstleder



HAZET No.	EAN-No. 4000896+	CHF
2135-3000	231157	113,40

730 Flachmeißel

Made in Germany

- Geschmiedete Ausführung
- Durchgängig gehärtet nach DIN (54-58 HRC)
- Schlag-Kopf angelassen nach DIN (38-46 HRC)
- Meißelschneiden geschliffen Nachschleifen ohne Nachhärten
- Flachovaler Schaft
- Oberfläche: tauchlackiert
- DIN 6453



HAZET No.	l mm	mm	EAN-No. 4000896+	CHF
730-2	125	15	029563	19,-
730-3	150	18	029570	22,70
730-5	175	21	029594	30,40
730-6	200	24	029600	36,80
730-7	250	25	029617	52,10
730-8	300	26	029624	63,10

730 HS Handschutz

Made in Germany



HAZET No.	EAN-No. 4000896+	CHF
730 HS	029631	16,40

731 Flachmeißel

Made in Germany

- Geschmiedete Ausführung
- Durchgängig gehärtet nach DIN (54-58 HRC)
- Schlag-Kopf angelassen nach DIN (38-46 HRC)
- Meißelschneiden geschliffen Nachschleifen ohne Nachhärten
- Achtkantiger Schaft
- Oberfläche: tauchlackiert



HAZET No.	l mm	mm	EAN-No. 4000896+	CHF
731-2	125	11	029648	16,20
731-5	150	15	029655	21,50

740 Kreuzmeißel

Made in Germany

- Geschmiedete Ausführung
- Durchgängig gehärtet nach DIN (54-58 HRC)
- Schlag-Kopf angelassen nach DIN (38-46 HRC)
- Meißelschneiden geschliffen Nachschleifen ohne Nachhärten
- Flachovaler Schaft
- Oberfläche: tauchlackiert
- DIN 6451



HAZET No.	l mm	mm	EAN-No. 4000896+	CHF
740-3	150	6	029679	21,50

741 Kreuzmeißel

Made in Germany

- Geschmiedete Ausführung
- Durchgängig gehärtet nach DIN (54-58 HRC)
- Schlag-Kopf angelassen nach DIN (38-46 HRC)
- Meißelschneiden geschliffen Nachschleifen ohne Nachhärten
- Achtkantiger Schaft
- Oberfläche: tauchlackiert



HAZET No.	l mm	mm	EAN-No. 4000896+	CHF
741-1	125	4	029709	16,30



745 Durchtreiber

Made in Germany

- Achtkantiger Schaft
- Oberfläche: mattschwarz
- DIN 6458



HAZET No.	l mm	Ø mm	EAN-No. 4000896+	CHF
745-1	120	1	029716	12,80
745-2	120	2	029723	12,80
745-3	120	3	029730	12,80

745 A Durchtreiber

Made in Germany

- Schwere Ausführung (D)
- Achtkantiger Schaft



HAZET No.	l mm	Ø mm	EAN-No. 4000896+	CHF
745 a-2	120	2	029778	15,80
745 a-3	120	3	029785	15,80
745 a-4	120	4	029792	15,80
745 a-5	120	5	029808	15,80
745 a-6	120	6	029815	15,80

746 Körner

Made in Germany

- Achtkantiger Schaft
- DIN 7250



HAZET No.	l mm	Ø mm	± mm	EAN-No. 4000896+	CHF
746-1	120	4	10	029846	12,80
746-2	120	5	13	029853	15,70

750 Meißel, · Durchtreiber, · Körner Satz

Made in Germany



HAZET No.	CHF
750 731-2 · 731-5 · 741-1 · 745-3 · 745 a-4 · 746-1	75,-
750/6	75,-
750 730-3 · 730-6 · 740-3 · 745-2 · 745 a-4 · 746-2	113,40
750/6-1	113,40

747 Körner · selbstschlagend

Made in Germany

- Stufenlos einstellbare Schlagkraft von 3 bis 30 kg

- Zähnharte Körnerspitze (austauschbar)
- Lange Lebensdauer
- Schlagkraft wird durch einfaches Niederdrücken des Oberteils freigesetzt
- Gerändelter Griff



HAZET No.	l mm	EAN-No. 4000896+	CHF
747-1	135	051434	75,-
747-02	-	051380	35,-

748 A Splinttreiber

Made in Germany

- Achtkantiger Schaft
- DIN 6450 Form C

+ = Lange Ausführung



HAZET No.	l mm	Ø mm	EAN-No. 4000896+	CHF
748 a- 2	115	2	029884	19,50
748 a- 3	125	3	029891	19,50
748 b- 2	150	2	029907	20,80
748 b- 3	150	3	029914	20,80
748 b- 4	150	4	029921	20,80
748 b- 5	150	5	029938	20,80
748 b- 6	150	6	029945	20,80
748 b- 8	150	8	029952	22,50
748 c- 6 +	180	6	029976	23,40
748 c- 8 +	200	8	029983	25,80
748 c-10 +	200	10	029969	27,-

748 LGB Splinttreiber

Made in Germany

- Lange Ausführung



HAZET No.	l mm	Ø mm	EAN-No. 4000896+	CHF
748 Lg b-3	175	3	100040	22,50
748 Lg b-4	175	4	029990	22,50

751 Splinttreiber Satz

Made in Germany



HAZET No.	CHF
751 748 a-2 · 748 a-3 · 748 b-4 · 748 b-5 · 748 c-6 + · 748 c-8 +	75,-
751/6	75,-
751 748 b-2 · 748 b-3 · 748 b-4 · 748 b-5 · 748 b-6 · 748 b-8	75,-
751/6-1	75,-



751 KHS Splinttreiber · kurz

Made in Germany

- Kurze Ausführung mit Handschutz
- 2-Komponenten-Griff mit Handschutz



HAZET No.	l ₁ mm	l ₂ mm	Ø mm	EAN-No. 4000896+	CHF
751 K HS-3	10	109	3	159987	19,50
751 K HS-4	10	109	4	159994	19,50

751 HS Splinttreiber Satz

Made in Germany

- Ergonomischer 2-Komponenten-Handschutz gewährleistet:
 - Deutliche Reduzierung des Verletzungsrisikos
 - Dämpfende Wirkung (Reduzierung der Handbelastung bei Schlägen)
 - Sicherer Halt

Inhalt:

5 3 · 4 · 5 · 6 · 8 mm

- 2-Komponenten-Griff mit Handschutz
- DIN 6450 Form C
- Länge Handschutz: 75 mm



HAZET No.	l ₁ mm	l ₂ mm		EAN-No. 4000896+	CHF
751 HS/5	75	150	5	148257	91,90

751 LHS Splinttreiber Satz · lang

Made in Germany

- Ergonomischer 2-Komponenten-Handschutz gewährleistet:
 - Deutliche Reduzierung des Verletzungsrisikos
 - Dämpfende Wirkung (Reduzierung der Handbelastung bei Schlägen)
 - Sicherer Halt

Inhalt:

5 3 · 4 · 5 · 6 · 8 mm

- 2-Komponenten-Griff mit Handschutz
- DIN 6450 Form C
- Länge Handschutz: 85 mm



HAZET No.	l ₁ mm	l ₂ mm		EAN-No. 4000896+	CHF
751 L HS/5	90	175	5	205530	87,-

2534 Messingdorn

Made in Germany



HAZET No.	l mm	Ø mm	EAN-No. 4000896+	CHF
2534	200	20	016365	54,20

2164 Krafthebel Satz

- Flache, abgeschrägte Spitzen für den Einsatz auch unter beengten Platzverhältnissen
- Massive Vierkantklingen für hohe Kraftübertragung

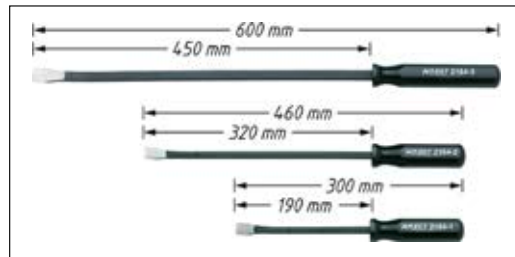

HAZET No.		EAN-No. 4000896+	CHF
2164/3	3	080281	229,10

2165 Hebeleisen

Made in Germany

- Oberfläche: glanzvernickelt



HAZET No.	l mm	EAN-No. 4000896+	CHF
2165-1	400	013302	99,30
2165-2	400	013319	68,40
2165-3	400	013326	119,20

2166 Nkw Hebeleisen Duo-Griff

- Schlagfester, ergonomischer Kunststoff-Griff ausgelegt zur Arbeit mit beiden Händen
- Durchgehende Sechskant-Klinge
- Massiver Schlag-Kopf für hohe Beanspruchung
- Gehärtet, vergütet



HAZET No.	l mm	EAN-No. 4000896+	CHF
2166-4	1116	161072	348,50



3-armiger HAZET Abzieher

Leichte Anwendung durch neues, schnelles „Dreh- / Abzieh-System“



- ① Präzise hergestellter Kopf gewährleistet schnelle und exakte Anwendung
- ② Wartungsfreie gekapselte Mechanik
- ③ Höchste Spindel-Druckbelastung und Haken-Zugbelastung durch hochwertigen Stahl und thermochemische Behandlung
- ④ Flexible, auswechselbare Spindelspitze ermöglicht Anwendungsvielfalt

Made in Germany

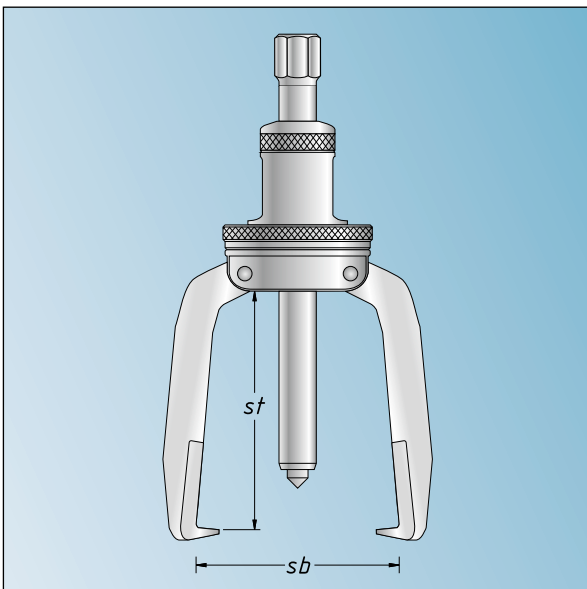

Einfache Drehbewegung öffnet Haken und umschließt automatisch abzuziehendes Teil auch bei senkrechter Anwendung (Nachjustieren entfällt)





2-armiger HAZET Abzieher

Mit Schnellspanner

- Für schnelles und sicheres Abziehen von Kugellagern, Scheiben, Rädern etc.

- ① Im Gesenk **geschmiedete** Haken und Traversen
- ② Schnelles, problemloses Einstellen und Nachjustieren durch handbetätigte **Schnellspanner**
- ③ Verwendung als **Außen- und Innen-Abzieher** durch einfaches Umstecken der Haken
- ④ Nitrierte Spindel – Extra hart!
Wartungsfrei – kein Ölen notwendig
- ⑤ **Einstellskala** zum gleichmäßigen Justieren der Abzugshaken

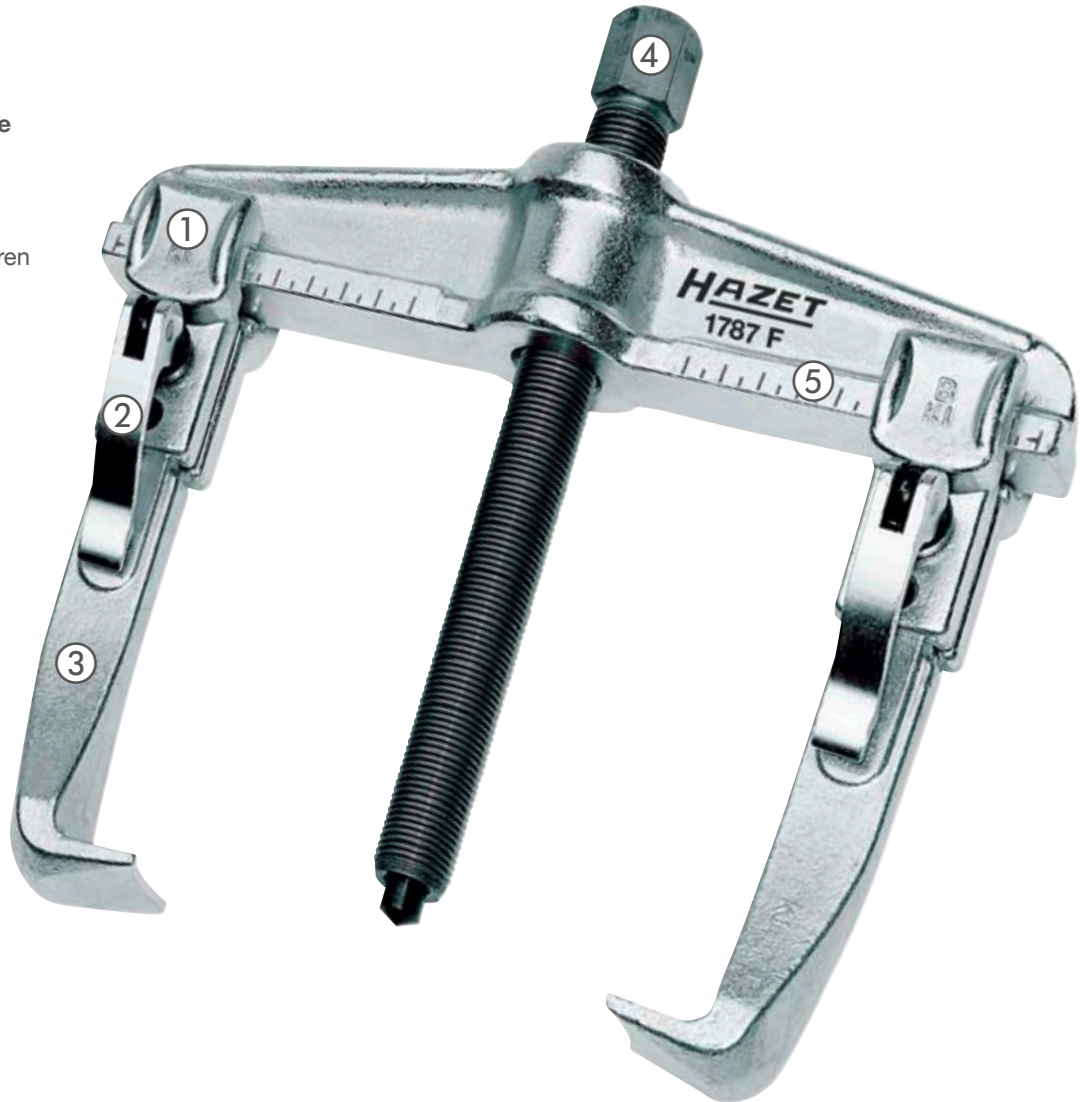

Made in Germany

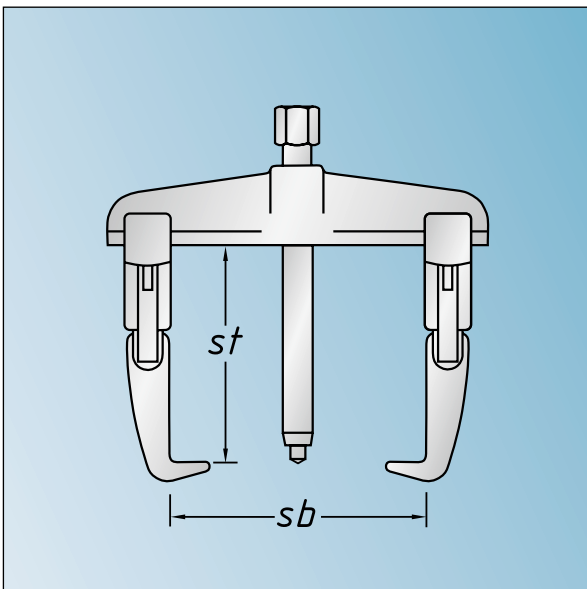



Abzieher 1x1

Immer den richtigen Abzieher finden

HAZET Außenabzieher

Der häufigste Einsatzfall beim Abziehvorgang ist das Außenabziehen, d.h. das abziehende Bauteil (Kugellager, Riemenscheibe, Zahnrad etc.) wird von außen gegriffen und abgezogen. Der eigentliche Abziehvorgang geschieht durch das Betätigen einer Spindel.

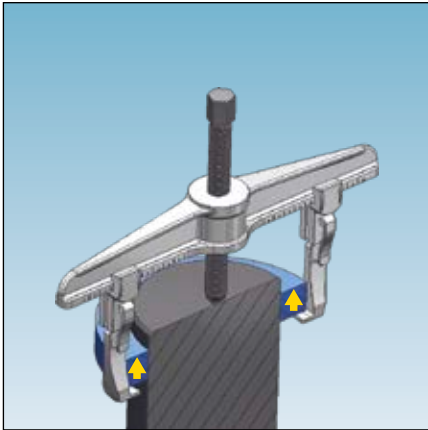

HAZET Außenabzieher in Standardausführung



HAZET Außenabzieher mit langen Abzugshaken

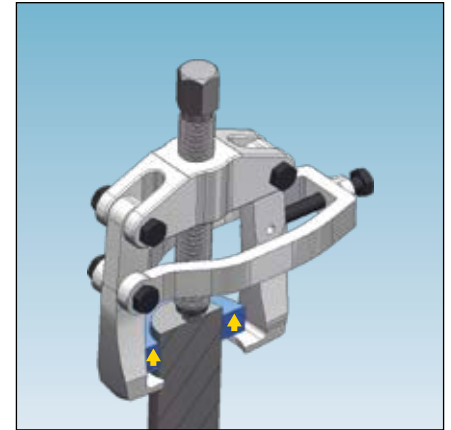

HAZET Außenabzieher mit seitlicher Spannzwinde

HAZET Außenabzieher auch als Innenabzieher einsetzbar

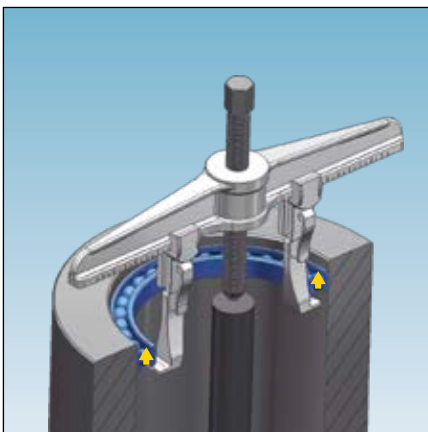

Einsatz der Abzieher der Serien HAZET No. 1787 F 9-35 · 1787-52 · 1787 S-1 und 2 · 1783-22 durch **einfaches Drehen der Abzugshaken** auf der Traverse auch als Innenabzieher. Voraussetzung dafür ist eine Welle in der Bauteilmitte, auf die sich die Spindel abstützt.

HAZET Innenabzieher

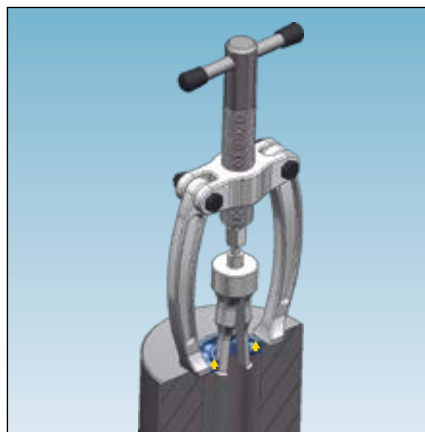

Standardmäßig arbeitet man bei dieser Anwendung mit Innenauszieher und Gegenstütze.

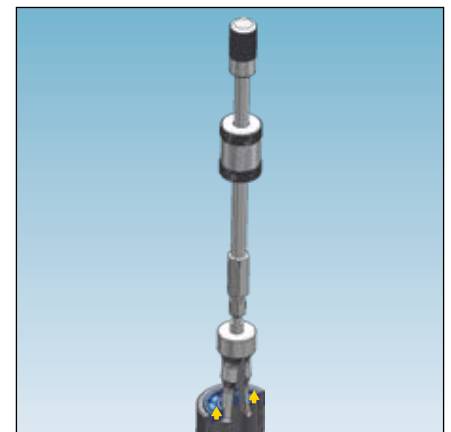

Bei Platzmangel kann auf die Gegenstütze verzichtet und ein Gleithammer eingesetzt werden.

Abzieher-Anwendungsbeispiele mit Spezialwerkzeugen

- In der Industrie, bei Kfz- und Nkw-Bauteilen
- Lenkstockhebel
- Kugelgelenke, Kugellager, Scheiben, Räder
- Zahnräder, Ritzel



Abzieher 1x1

Immer den richtigen Abzieher finden

HAZET Trenn- und Abziehvorrichtungen

Ist der Einsatz eines Standard-Außenabziehers nicht möglich, z.B. bei plan-aufliegenden Teilen, besteht die Möglichkeit, des sogenannten Trennabziehers

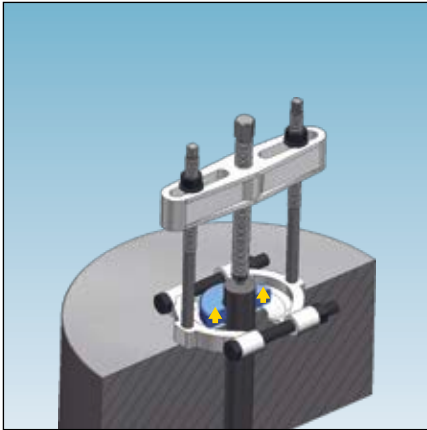

Standardmäßig arbeitet man bei dieser Anwendung mit einer Trennvorrichtung, kombiniert mit einer Abziehvorrichtung.

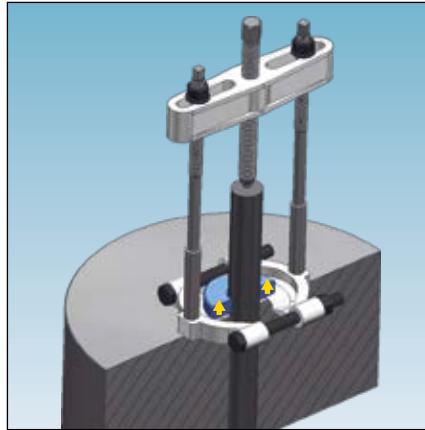

Zum Abziehen längerer Wellen ist es auch möglich, die Abziehvorrichtung zu verlängern.

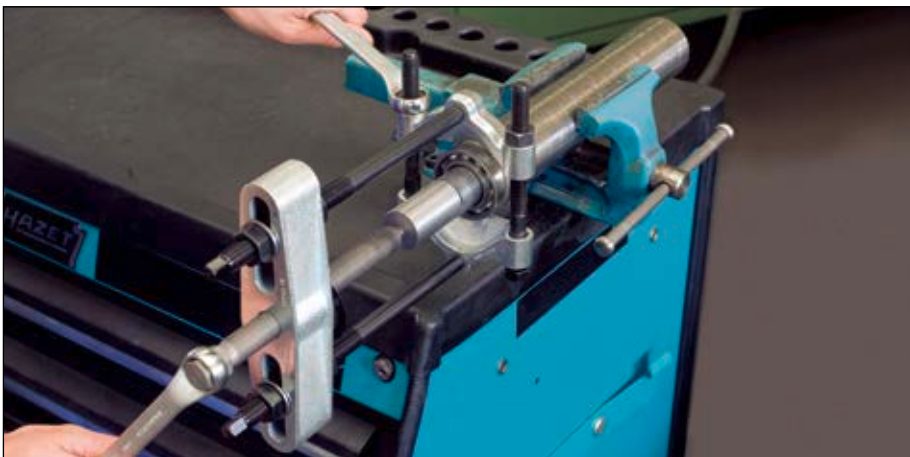

HAZET Lagerauszieher

Wenn die Lager auf einer Welle und in einem Gehäuse sitzen, kommen HAZET Lagerauszieher zum Einsatz.

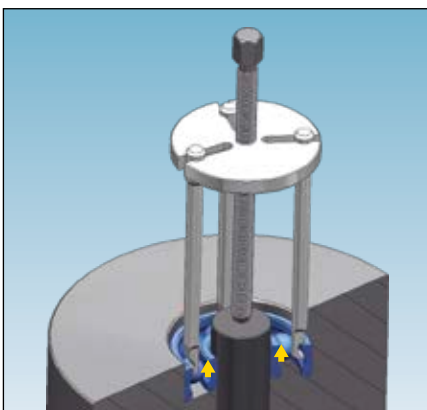

Mit der HAZET No.1778-3/40 wird in den Lagerkäfig eingegriffen

Industrielager





Abzieher, 2-armig

1787 F Schnellspann-Abzieher · 2-armig

Made in Germany
• Schnellspanner



- Nitrierte Spindel – Extra hart
Wartungsfrei – kein Ölen notwendig
- Verwendung auch als Außen- und Innen-Abzieher durch einfaches Umstecken der Haken
- Schnelles, problemloses Einstellen und Nachjustieren durch Schnellspanner
- Im Gesenk geschmiedete kräftige Abzieher
- Einstellskala zum gleichmäßigen Justieren der Abzughaken

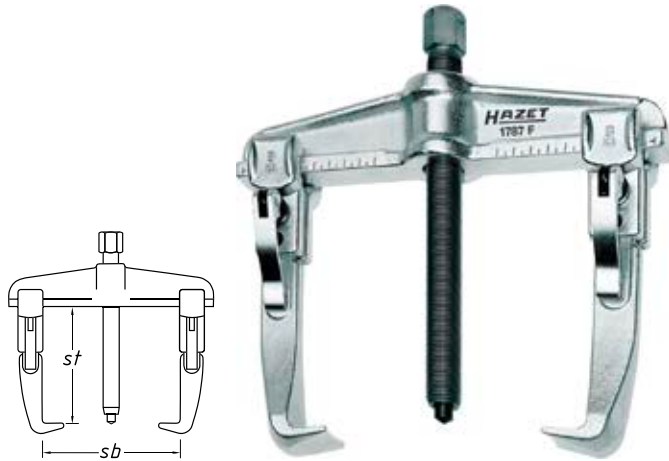

HAZET No.	Max. t	sb mm	st mm	Spindel	EAN-No. 4000896+	CHF
1787 F- 9	3	90	100	M 14x1,5x140 mm	134151	210,30
1787 F-13	3	130	100	M 14x1,5x140 mm	134168	210,80
1787 F-16	5	160	150	G ½"x210 mm	134175	305,30
1787 F-20	5	200	150	G ½"x210 mm	134182	321,-
1787 F-25	7,5	250	200	G ¾"x280 mm	134199	526,60
1787 F-35	7,5	350	200	G ¾"x280 mm	136094	582,60

1787 Abzieher · 2-armig

Made in Germany



- Durch Umstecken der Abzughaken als Innen- und Außenabzieher zu verwenden
- Spindel G1 x310
- Oberfläche: verzinkt

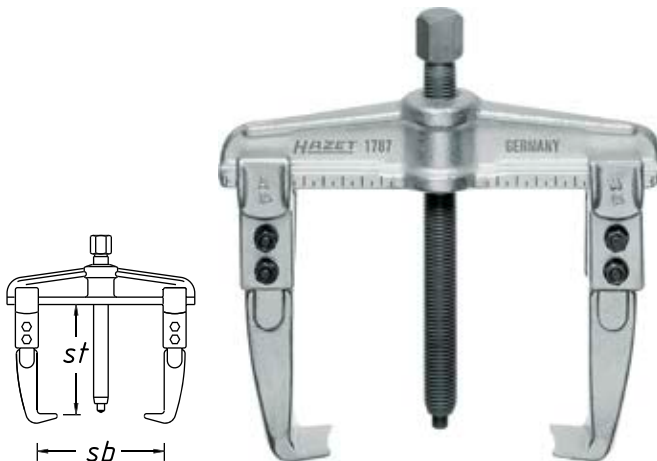

HAZET No.	Max. t	sb mm	st mm	EAN-No. 4000896+	CHF
1787-52	10	520	208	136100	801,20

1787 F Schnellspann-Abzieher Satz · 2-armig

Made in Germany
• Schnellspanner
• 2-armige Abzieher
• In Verkaufsständer



1787 F
1787 F-9 • 1787 F-13
1787 F-16 • 1787 F-20
1787 F-25



HAZET No.	Stückzahl	EAN-No. 4000896+	CHF
1787 F/5	5	133017	1574,-

1787 S Abzieher Satz · 2-armig

Made in Germany

- Schlanke Haken
• „3 in 1“
• 6 schlank geschmiedete Haken in 3 Längen-Paaren
• Für Arbeiten unter beengten Platzverhältnissen

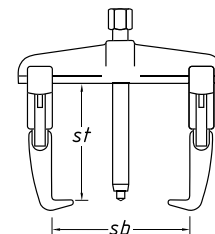

HAZET No.	sb mm	st mm	EAN-No. 4000896+	CHF
1787 S-1	130	100-200-250	133222	584,70

1783 Universal Abzieher · 2-armig

Made in Germany

- Beidseitig verwendbare Abzughaken mit einer schmalen Seite für enge Platzverhältnisse

- Anwendung: Abziehen von Zahnrädern und Kugellagern
- Selbsttätiges Anpressen der Abzughaken
- 2-armige Ausführung
- Oberfläche: verzinkt

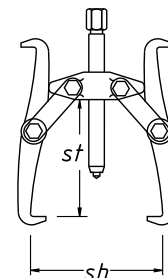

HAZET No.	Max. t	sb mm	st mm	Spindel	EAN-No. 4000896+	CHF
1783-22	5	220	170	M 18x1,5x170 mm	136063	242,90



1792 Lüfter-Abzieher · 2-armig

Made in Germany

- 2-armig
- Spezielle, schlanke Abzughaken mit dreifacher Spanntiefen-Verstellung
- Robuste und geschmiedete Ausführung

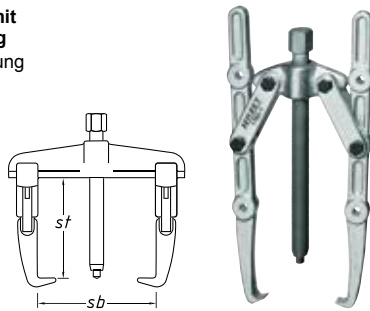

HAZET No.	Max. t	sb mm	st mm	Spindel	EAN-No. 4000896+	CHF
1792-1	2	150	200	M 14x1,5x155 mm	147830	197,50

1776 Lenkstockhebel-Abzieher · 2-armig

Made in Germany

- Für Kugellager, Zahnräder, Ritzel, Lenkstockhebel und ähnliche Teile
- Die Spannzwinge presst die Abzughaken fest auf die abzuziehenden Teile
- Oberfläche: verzinkt

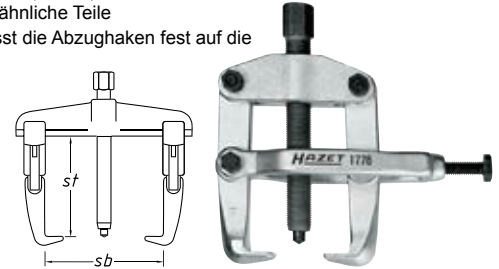

HAZET No.	sb mm	st mm	Spindel	EAN-No. 4000896+	CHF
1776-85	90	85	M18x1,5x130 mm	135943	322,90
1776-100	90	100	M18x1,5x130 mm	135950	289,80
1776-140	150	140	G½"x175 mm	135967	471,60

Abzieher, 3-armig

1785 Abzieher · 3-armig

Made in Germany

- Leichte Anwendung durch schnelles „Dreh- / Abzieh-System“
- Präzise hergestellter Kopf gewährleistet schnelle und exakte Anwendung
- Höchste Spindel-Druckbelastung und Haken-Zugbelastung durch hochwertigen Stahl und thermo-chemische Behandlung
- Flexible, auswechselbare Spindelspitze ermöglicht Anwendungsvielfalt
- Einfache Drehbewegung öffnet Haken und umschließt automatisch abzuziehendes Teil auch bei senkrechter Anwendung (Nachjustieren entfällt)
- Wartungsfreie gekapselte Mechanik

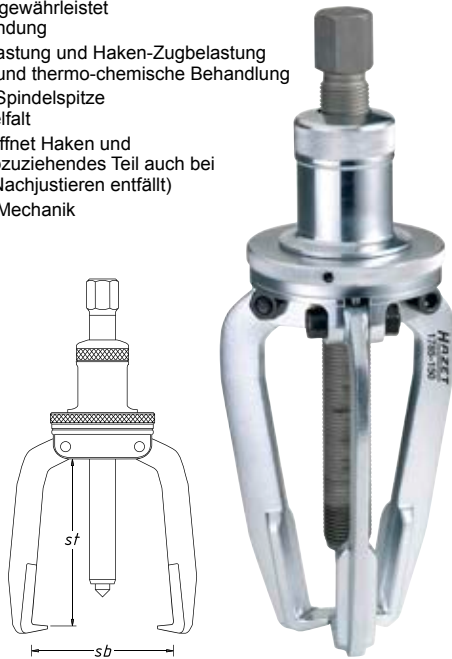

HAZET No.	Max. t	sb mm	st mm	Spindel	EAN-No. 4000896+	CHF
1785-150	6,5	150	130	G ½"x250 mm	133154	680,70
1785-250	6,5	250	250	G ½"x350 mm	133161	973,50

1786 F Schnellspann-Abzieher · 3-armig

Made in Germany

- Schnellspanner
- Gewährleistet gleichmäßige Lastverteilung, sicheren Halt und zentrisches Abziehen
- Nitrierte Spindel – extra hart wartungsfrei – kein Ölen notwendig

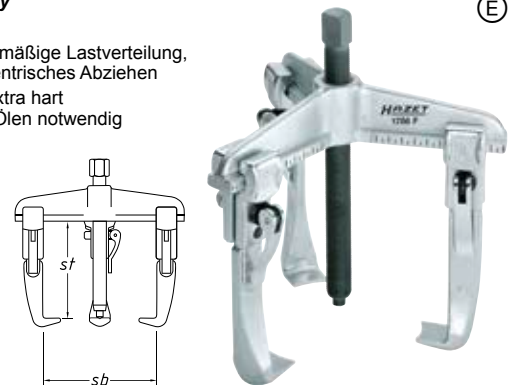

HAZET No.	Max. t	sb mm	st mm	Spindel	EAN-No. 4000896+	CHF
1786 F-13	3	130	100	M 14x1,5x140 mm	133529	321,20
1786 F-16	5	160	150	G ½"x210 mm	133536	398,80
1786 F-20	5	200	150	G ½"x210 mm	133567	436,90
1786 F-25	7,5	250	200	G ¾"x280 mm	133574	752,10

1786 S Abzieher Satz · 3-armig

Made in Germany

- Schlanke Haken
- „3 in 1“
- 9 schlank geschmiedete Haken in 3 Längen-Paaren
- Für Arbeiten unter beengten Platzverhältnissen
- 3-armig, je 3 Haken
- Gewährleistet gleichmäßige Lastverteilung, sicheren Halt und zentrisches Arbeiten

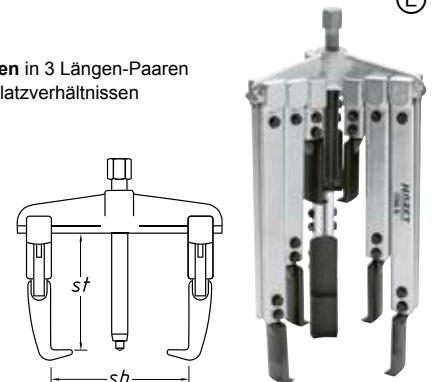

HAZET No.	sb mm	st mm	EAN-No. 4000896+	CHF
1786 S-1	130	100-200-250	133246	876,70

• Spindel M 14 x 1,5 x 140 mm
 • Maximal 3 Tonnen
 • Je 3 Haken 1786 S-100 -200 -250 mm lang
 • Optionaler Einsatz mit 300 mm Abzughaken 1786 S-300





1786 FS Schnellspann-Abzieher Satz

Made in Germany

- Mit 3 Haken
- Idealer Einsteiger-Satz mit Fixierhebel
- Verwendung als Außen- und Innen-Abzieher durch einfaches Umstecken der Haken
- Schmale Hakenfüße insbesondere bei Getriebereparatur notwendig (herkömmliche Abzughaken aus Platzgründen nicht einsetzbar)
- Kunststoff-Kasten
- Weichschaum-Einlage



HAZET No.	sb mm	st mm	Spindel		EAN-No. 4000896+	CHF
• Schnellspann-Abzieher Satz, Inhalt: 1786-01 1786-21 · 31 1786 FS-100 (3x)						
1786 FS/6	90	100	M 14x1,5x140 mm	6	133871	413,50

1786 S Abzieher Satz · 3-armig

Made in Germany

- Mit 9 Haken
- Umfangreicher Satz für alle gängigen Spannweiten und -tiefen (100–250 mm)
- Kunststoff-Kasten
- Weichschaum-Einlage



HAZET No.	sb mm	st mm		EAN-No. 4000896+	CHF
• Abzieher Satz, Inhalt: 1786-01 1786-2 · 3 1786 S-100 (3x) · 1786 S-200 (3x) · 1786 S-250 (3x)					
1786 S/12	120	100–200–250	12	133888	1021,-

1789 Universal Abzieher · 3-armig

Made in Germany

- Beidseitig verwendbare Abzughaken mit einer schmalen Seite für enge Platzverhältnisse
- Anwendung: Abziehen von Zahnrädern und Kugellagern
- Selbsttätiges Anpressen der Abzughaken
- 3-armige Ausführung
- Oberfläche: verzinkt



1789 Universal Abzieher · 3-armig

HAZET No.	Max. t	sb mm	st mm	Spindel	EAN-No. 4000896+	CHF
1789-9	3	90	80	M 14x1,5x125 mm	147427	174,20
1789-16	5	160	130	M 18x1,5x170 mm	136070	273,40
1789-22	5	220	170	M 18x1,5x170 mm	136087	323,90
1789-32	12	320	260	G ½"x350 mm	147731	612,30
1789-40	12	400	320	G ½"x350 mm	147748	618,30

1785 Pol- und Batterieklammen-Abzieher · 3-armig

Made in Germany

- Handliche, robuste Ausführung mit geschmiedeten Haken
- Anwendung: Abziehen kleiner Teile wie z.B. Batterieklammen, Kugellager, Scheiben, Räder usw.
- Selbstständiges Anpressen der Haken
- 3-armige Ausführung



HAZET No.	Max. t	sb mm	st mm	Spindel	EAN-No. 4000896+	CHF
1785-60	0,8	60	60	M 10x1,5x80 mm	133338	92,40

Abzieher-Komponenten

1787 F Abzughaken · mit Schnellspanner

Made in Germany

- Per Stück
- Für Abzieher 1786 F und 1787 F



HAZET No.	st mm	EAN-No. 4000896+	CHF
• Für 1786 F-9 · 13 • 1787 F-9 · 13			
1787 F-0913	100	136117	67,40
• Für 1786 F-16 · 20 • 1787 F-16 · 20			
1787 F-1620	150	136124	101,90
• Für 1786 F-25 · 35 • 1787 F-25 · 35 • 1787-52			
1787 F-2552	200	136131	162,90

1787 Abzughaken · ohne Schnellspanner

Made in Germany

- Per Stück
- Für Abzieher
1786 F-25 · 35
1787 F-25 · 35
1787-52



HAZET No.	st mm		EAN-No. 4000896+	CHF
Abzughaken (200 mm)				
1787-2552	200	–	136148	157,70
Abzughaken ohne Schnellspanner				
1787 Lg-0913	200	–	136155	76,-
1787 Lg-1620	300	–	136162	128,20
1787 Lg-2552	305	–	136179	210,60
1787 Lg-2552/4	406	4	136186	255,50
1787 Lg-2552/5	504	5	136193	267,-



1786 S Abzughaken · schlank

Made in Germany

- Per Stück
- Für Abzieher 1786 S-1 und S-2 sowie 1787 S-1 und S-2



HAZET No.	st mm	EAN-No. 4000896+	CHF
Abzughaken (100 mm) Für HAZET 1786 S-1 · 1787 S-1 · 1786S/12			
1786 S-100	100	134762	90,40
Abzughaken (150 mm) Für HAZET 1786 S-1 · 1787 S-1 · 1786S/12			
1786 S-150	150	134816	147,70
Abzughaken (200 mm) Für HAZET 1786 S-1 · 1787 S-1 · 1786S/12			
1786 S-200	200	134779	115,10
Abzughaken (220 mm) Für HAZET 1786 S-1 · 1787 S-1 · 1786S/12			
1786 S-220	220	134823	184,20
Abzughaken (300 mm) Für HAZET 1786 S-1 · 1787 S-1 · 1786S/12			
1786 S-300	300	134830	184,40

Trennvorrichtung

1775 N Trennvorrichtung

Made in Germany

- Das Spannen der Trennvorrichtung erfolgt durch gleichmäßiges Betätigen der Muttern auf den Seitenbolzen
- Oberfläche: verzinkt/brüniert



HAZET No.	∅ mm	M	EAN-No. 4000896+	CHF
1775 N- 60	5–60	M10	135936	127,80
1775 N- 75	12–75	M10	134540	161,10
1775 N-115	22–115	M14x1,5	134656	237,50

1775 N Abziehvorrichtung

Made in Germany

- Anwendung: Abziehen von Kugel- und Rollenlagern und Innenringen
- In Verbindung mit Trennvorrichtung HAZET 1775 N-60 · 75 · 115 werden die Zugbolzen in die Gewindelöcher der Trennbacken geschraubt
- Oberfläche: verzinkt/brüniert



HAZET No.	sb mm	Spindel	Zugbolzen	EAN-No. 4000896+	CHF
1775 N-12	40–120	M 14x120 mm	M 10	134922	142,40
1775 N-16	60–165	M 15x170 mm	M 10	134588	181,20
1775 N-21	70–215	G ½"x210 mm	M 14x1,5	134618	268,70

1775 N Verlängerung

Made in Germany

- Per Paar
- Oberfläche: brüniert, geölt
- Für 1775 N-12 und -16



HAZET No.	l mm	M	EAN-No. 4000896+	CHF
1775 N-012	100	M10	134366	27,70

1775 N Trenn- und Abziehvorrichtung Satz

Made in Germany

- Für engste Platzverhältnisse und bündig sitzende Lager

- Trenn- und Abziehvorrichtungen mit Verlängerung
- Zugbolzen werden in Verbindung mit den Trennvorrichtungen in die Gewindelöcher der Trennbacken geschraubt
- Spannen der Trennvorrichtung erfolgt durch gleichmäßiges Betätigen der Muttern auf den Stehbolzen
- Metall-Kasten (HAZET-Blau)



HAZET No.	sb mm	M	EAN-No. 4000896+	CHF
1775 N 1775 N-16 · 1775 N-75 · 1775 N-012				
1775 N/4	60–165	4	133208	494,60
1775 N 1775 N-21 · 1775 N-115				
1775 N-1/4	70–215	4	133215	668,40

1780 Trenn- und Montagegabel

Made in Germany

- Bewährtes und preiswertes System

- Anwendung: Schnelles Betätigen von Schub- und Spurstangenköpfen, Lenkstockhebeln und sonstigen Steuerteilen durch keilförmige Gabel
- Einfache Handhabung
- Stoßdämpfer-Demontage und sonstigen Trennarbeiten
- Einsatz der Trenngabel auch unter engsten Platzverhältnissen möglich
- Robust geschmiedete Ausführung

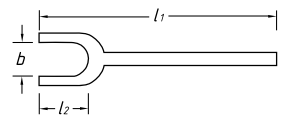

HAZET No.	l ₁ mm	l ₂ mm	b mm	EAN-No. 4000896+	CHF
1780-18	340	80	18	133345	97,10
1780-23	340	80	23	133352	104,10
1780-29	350	80	29	133376	108,70



Innen-Auszieher

1788 N Innen-Auszieher

Made in Germany

- Anwendung: Ausziehen von **Kugellagern, Kugellager-Außenringen und Buchsen**
- Zusammen mit Gegenstütz-Vorrichtung 1788 N-835 und -4570
- + = Verstärkter Bund – problemloses und sicheres Abziehen von Nadellager, Kugellager sowie Messinghülsen



HAZET No.	Ø mm	M	EAN-No. 4000896+	CHF
1788 N-12 +	12–14	M10	147694	131,50
1788 N-14 +	14–19	M10	147700	137,10
1788 N-15	12–15	M10	134861	96,30
1788 N-19	15–19	M10	134878	101,-
1788 N-25	19–25	M10	134885	103,-
1788 N-30	25–30	M10	134892	107,50
1788 N-35	30–35	M10	134915	120,80
1788 N-45	35–45	M14x1,5	134502	147,70
1788 N-55	45–55	M14x1,5	136209	329,80
1788 N-70	55–70	M14x1,5	136216	446,60

1788 N Gegenstütz-Vorrichtungen

Made in Germany

- Für Innen-Auszieher HAZET 1788 N-12 bis -70
- Oberfläche: verchromt



HAZET No.	Spindel	EAN-No. 4000896+	CHF
• Für Innen-Auszieher 1788 N-12 bis 35			
1788 N-835	M 10 mm	134854	147,10
• Für Innen-Auszieher 1788 N-45 bis 55			
1788 N-4570	M 14x1,5 mm	134908	196,10

1788 N Innen-Auszieher Satz

Made in Germany

- Ausziehen von **Kugellagern, Kugellager-Außenringen und Buchsen**

- Innenauszieher und Gegenstütze
- Metall-Kasten (HAZET-Blau)



1788 N Innen-Auszieher Satz

HAZET No.		EAN-No. 4000896+	CHF
1788 N			
1788 N-835 • 1788 N-4570 • 1788 N-15 • 1788 N-19			
1788 N-25 • 1788 N-30 • 1788 N-35 • 1788 N-45			
1788 N/8	8	133185	1183,-
1788 N			
1788 N-835 • 1788 N-4570 • 1788 N-15 • 1788 N-19 • 1788 N-25			
1788 N-30 • 1788 N-35 • 1788 N-45 • 1788 N-55 • 1788 N-70			
1788 N/10	10	147939	1960,-

1788 T Innen-Auszieher Satz

Made in Germany

- Titannitrierte Oberfläche** extra hart und verschleißfest
- Für dichtanliegende Kugellager, Ringe, Buchsen und Simmerringe®
- Flexibler Werkstoff
- Verbesserte Kraftübertragung durch absolut präzise Fertigungsgenauigkeit
- Einfach in der Handhabung
- Mit **nur 4** Innen-Ausziehern wird der Bereich 5 bis 36 mm abgedeckt
- Nutzbar mit Gleithammer oder Gegenstütze
- Attraktive Satzzusammenstellung
- Besserer, hitzebeständiger Oberflächenschutz durch härtere, verschleißfestere titannitrierte Oberfläche
- Anwendung:**
 - Innenauszieher in Lager einführen und Spindel eindrehen
 - Scharfe Schalenansätze pressen sich hinter ausziehendes Teil
 - Aufsetzen des Gleithammers oder der Gegenstütze
- Kunststoff-Kasten



HAZET No.	M	l mm		EAN-No. 4000896+	CHF
• Innen-Auszieher Satz, Inhalt:					
1788 T-1 • 1788 T-8.5					
1788 T-15 • 24 • 36					
1788 T/5	-	-	5	133666	698,40
• Schlag-Ausziehgerät (Gleithammer – Gleitgewicht 200 g) mit Anschlussgewinde M 10					
• Ausziehen von Deckeln mit Innengewinde, Kugellager, Scheiben etc.					
• In Verbindung mit Gewindebolzen-Satz 1788 T-1/6 und Innen-Auszieher 1788 N-15 bis 35					
• Auch in Verbindung mit Injektor-Abzieher 4797-5					
1788 T-1	M10	226	-	134304	52,20

1788 T Gewindebolzen-Satz

Made in Germany

- Anwendung: Ausziehen von diversen Deckeln mit Innengewinde
- 6-teiliger Satz**, Gewindebolzen mit M 10 Anschlussgewinde, Inhalt: Je 1 Stück Einsatzgewinde M 4, M 5, M 6, M 8, M 10, M 12 Verwendung mit Gleithammer 1788 T-1



HAZET No.		EAN-No. 4000896+	CHF
1788 T-1/6	6	141647	113,50



1788 T Schlag-Ausziehgerät

Made in Germany

- Anwendung: Demontage von fest sitzenden Common-Rail Injektoren **ohne** Demontage des Zylinderkopfes



HAZET No.	M	l mm	EAN-No. 4000896+	CHF
<ul style="list-style-type: none"> • Schlag-Ausziehgerät (Gleithammer – Gleitgewicht 200 g) mit Anschlussgewinde M 10 • Ausziehen von Deckeln mit Innengewinde, Kugellager, Scheiben etc. • In Verbindung mit Gewindebolzen-Satz 1788 T-1/6 und Innen-Auszieher 1788 N-15 bis 35 • Auch in Verbindung mit Injektor-Abzieher 4797-5 				
1788 T-1	M10	226	134304	52,20
Einfaches Ausziehen von Injektoren in Verbindung mit Schlag-Ausziehgerät z.B. HAZET 1788 T-1				
<ul style="list-style-type: none"> • Injektor-Klaue mit Innengewinde M 10 x 1,5 mm • MAN Motoren D08 · D20 · D26 · D28 • Abgestimmt auf sehr beengte Platzverhältnisse im Zylinderkopf • Beschädigungsfreies Greifen des Injektors im oberen Teil durch die Klaue 				
4797-5	-	174	176137	319,20

1774 Balken-Zuggerät

Made in Germany

- **Gesenkschmiedete, vergütete Zughaken**

- Anwendung: Spannen, Ziehen, Zusammenpressen von Hölzern

- **Sparrenzug**
- Haken verzinkt, Knarre verchromt
- Ergonomisch – mit Umschaltknarre
- Sehr leichtgängiges Trapezgewinde TR 16 x 5
- Spannweg: 115 mm
- Gesamtbreite: 440 mm
- Knarrenlänge: 275 mm



HAZET No.	EAN-No. 4000896+	CHF
1774-1	180578	348,30

1778 Kugellager-Abzieher Satz

Made in Germany

- **Deutlich einfachere Handhabung als bekannte marktübliche Systeme ermöglicht noch höhere Effektivität und Produktivität**

- Anwendung: Abziehen von Kugellagern, die auf einer Welle und im Gehäuse sitzen
- Für mehr als 40 Standard-Kugellager bis Größe 6311
- Anwenderfreundliche Aufnahme für Abzughaken
- 100 % Kraftübertragung durch Selbstarretierung
- **40-teiliger Satz**
Für Kugellager 6000 bis 6407

Lager	Haken	Aufnahme	Lager	Haken	Aufnahme
6000	1778-10	1778-3	6011	1778-50	1778-4
6001	1778-10	1778-2	6012	1778-50	1778-4
6002	1778-10	1778-1	6206	1778-50	1778-4
6003	1778-10	1778-2	6207	1778-50	1778-4
6004	1778-30	1778-1	6208	1778-60	1778-4
6005	1778-30	1778-1	6209	1778-60	1778-4
6006	1778-30	1778-1	6210	1778-60	1778-4
6007	1778-40	1778-1	6211	1778-60	1778-4
6008	1778-40	1778-1	6212	1778-70	1778-4
6009	1778-40	1778-1	6213	1778-70	1778-6
6010	1778-40	1778-1	6305	1778-60	1778-6
6200	1778-10	1778-2	6306	1778-60	1778-5
6201	1778-20	1778-3	6307	1778-60	1778-5
6202	1778-20	1778-2	6308	1778-70	1778-5
6203	1778-30	1778-2	6309	1778-70	1778-5
6204	1778-40	1778-2	6310	1778-70	1778-5+1778-8
6205	1778-40	1778-1	6311	1778-70	1778-5+1778-9
6300	1778-30	1778-1	6403	1778-60	1778-4
6301	1778-40	1778-1	6404	1778-70	1778-4
6302	1778-40	1778-3	6405	1778-70	1778-6
6303	1778-40	1778-3	6406	1778-70	1778-6
6304	1778-40	1778-3	6407	1778-60	1778-6+1778-7



Hinweis: diese Tabelle dient als Orientierungshilfe bei der Auswahl der Abzieher Teile und erhebt keinen Anspruch auf Richtigkeit und/oder Vollständigkeit

HAZET No.	40	EAN-No. 4000896+	CHF
1778-3/40	40	133697	175,-

Kugellager-Abzieh-Werkzeuge finden Sie unter Spezialwerkzeuge → Fahrwerk → Radlager / Radnaben ab Seite 434



Schleif-, Trenn- und Zerspantungstechnik

2128 Spiralbohrer-Kassette

- 25-teilig, Ø 1–13 mm um 0,5 mm steigend
- HSS
- 118° Spitzenwinkel
- Kegelmantelschliff
- DIN 338



HAZET No.	EAN-No. 4000896+	CHF
2128 N-1	218844	148,20

1967 Schweißpunkt-Bohrer

- **Made in Germany**
- Selbstschneidende Zentrierspitze nachschleifbar
- Hochleistungs-Schnellstahl, gebläut



HAZET No.	l mm	Ø mm	EAN-No. 4000896+	CHF
1967-70	74	7	009343	45,90
1967-80	79	8	009350	54,60
1967-90	79	9	009367	64,40

1967 Schweißpunkt-Fräser

- **Made in Germany**
- Für jede Bohrmaschine geeignet
- Sechskantschaft (7 mm) kein Verdrehen im Bohrfutter
- Auswechselbare Fräskrone (Rechtsgewinde) aus Schnellstahl (geölt)
- Krone doppelseitig zu benutzen
- Schnitt-Tiefeneinstellung (*) durch Einstellschraube



HAZET No.	l mm	Ø mm	EAN-No. 4000896+	CHF
1967	70	11	009312	66,60
Ersatzkronen, Satz per 5 Stück, für 1967				
1967-01/5	–	–	211319	98,–
• Spitze für Schweißpunkt-Fräser HAZET 1967				
1967-02	–	–	009336	7,20

2150 Reißnadel

- Oberfläche: brüniert, geölt



HAZET No.	l mm	EAN-No. 4000896+	CHF
2150	240	013012	14,50

2150 Reißnadel

- Hartmetall für langlebigen Einsatz
- Mit Befestigungsclip



HAZET No.	l mm	EAN-No. 4000896+	CHF
2150-1	150	144129	9,50

2119 Halbrund-Feile

- **Made in Germany**
- Zahnung (Hieb): 2 = mittel
- Kunststoffgriff
- DIN 7261 Form E

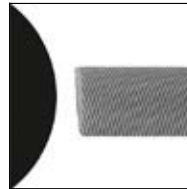

HAZET No.	l mm	EAN-No. 4000896+	CHF
2119- 8	200	012398	51,70
2119-10	250	012381	67,60

2120 Rund-Feile

- **Made in Germany**
- Zahnung (Hieb): 2 = mittel
- DIN 7261 Form F

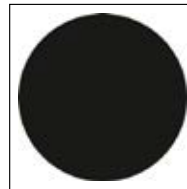

HAZET No.	l mm	EAN-No. 4000896+	CHF
2120- 8	200	012411	37,70
2120-10	250	012404	50,–

2123 Dreikant-Feile

- **Made in Germany**
- Zahnung (Hieb): 2 = mittel
- DIN 7261 Form C

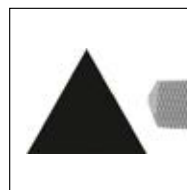

HAZET No.	l mm	EAN-No. 4000896+	CHF
2123- 8	200	012473	49,70
2123-10	250	012466	66,20



2122 Flachstumpf-Feile

Made in Germany

- Zahnung (Hieb): 2 = mittel
- DIN 7261 Form A



HAZET No.	l mm	EAN-No. 4000896+	CHF
2122- 8	200	012435	41,40
2122-10	250	012428	51,90

4968 Bremsattel-Feile

Made in Germany

- Einseitiger Hieb verhindert Beschädigung der Staubmanschette am Bremskolben

- 12 mm breit
- Feilenhieb: grob, einseitig schräg verzahnt
- Flachscherer an der Stirnseite zur Entfernung von groben Rückständen
- Kunststoffgriff

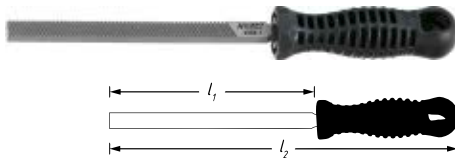

HAZET No.	l ₁ mm	l ₂ mm	EAN-No. 4000896+	CHF
4968-1	150	260	084739	73,80

Made in Germany

- Extra schmal (10 mm breit), besonders geeignet für japanische Fahrzeuge

- Flachscherer an der Stirnseite zur Entfernung von groben Rückständen

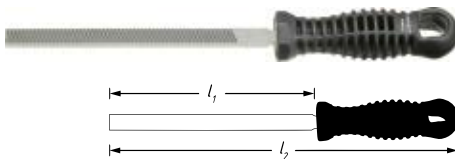

HAZET No.	l ₁ mm	l ₂ mm	EAN-No. 4000896+	CHF
4968-5	155	265	129379	73,90

Made in Germany

- Extra schmale Ausführung

- Vierkant Bremsattel-Feile
- Sehr gute Standzeit
- 10 x 10 mm
- Kunststoffgriff mit Aufhängeloch



HAZET No.	l ₁ mm	l ₂ mm	EAN-No. 4000896+	CHF
4968-6	155	265	218431	73,90

824 Flachscherer

Made in Germany

- 824 lange Klinge
- 824-1 kurze Klinge
- Oberfläche: verzinkt

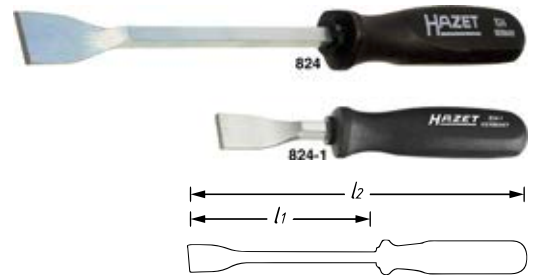

HAZET No.	l ₁ mm	l ₂ mm	± mm	b mm	EAN-No. 4000896+	CHF
824	150	270	0,5	23	033881	55,20
824-1	55	165	0,5	23	033898	52,50

825 Flachscherer

- Auswechselbare Hartmetall Wendeschneidplatte



HAZET No.	l ₁ mm	l ₂ mm	± mm	b mm	EAN-No. 4000896+	CHF
825-25	267	397	0,5	25	033959	186,30
• Hartmetall Wendeschneidplatte für 825-25						
825-025	-	-	-	25	033928	109,70

821 Dreikant-Hohlscherer

Made in Germany

- Spitzen geschliffen

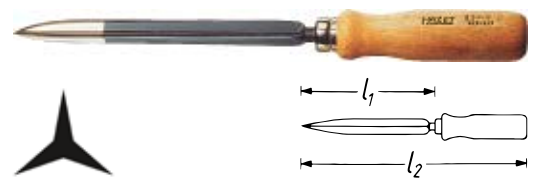

HAZET No.	l ₁ mm	l ₂ mm	EAN-No. 4000896+	CHF
821-1	150	260	033683	31,50
821-2	200	315	033690	26,80

823 Dreikant-Feinscherer

Made in Germany

- Schutzummantelt aus hochschlagfestem und zähelastischem Kunststoff

- Mit Schutzkappe



HAZET No.	l ₁ mm	l ₂ mm	EAN-No. 4000896+	CHF
823	25	148	033874	36,60



822 Winkelschaber

Made in Germany

• **Auswechselbare HSS-Bimetall Wendeklingen**



- Abschaben von Dichtungsrückständen z.B. Zylinderkopf
- Ziehen von Kabelschächten in Yton-Steinen
- Umweltverträgliches Arbeiten:
 - keine Staubbildung
 - keine Lärmentwicklung
 - keine Chlor- bzw. Dioxingas-Entwicklung (wie z.B. beim Abbrennen)
- Oberfläche: verchromt

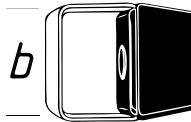

HAZET No.	l mm	b mm	EAN-No. 4000896+	CHF
• Einzelner Halter mit Klinge 822-01 (flach)	270	20	033713	94,10
• Ersatzklingen Satz für 822 5 Stück p. Satz				
822-01/5	–	–	033720	61,40

1980 N Metall-Säge

- Flügelschraube zum Spannen des Sägeblatts
- Mit 1 Sägeblatt
- Für Sägeblätter 300 mm
- DIN 6494 Form A



HAZET No.	l mm	EAN-No. 4000896+	CHF
1980 N	390	009824	75,-
Sägeblatt			
• 24 Zähne/Zoll			
• 300 mm lang			
• Einseitig verzahnt			
• Ganz durchgehärtet und hochelastisch			
1980 B-2	300	009817	8,30

1981 Klein-Metallsäge

Made in Germany

- Für Sägeblätter 150 mm
- Mit 1 Sägeblatt aus chromlegiertem Werkzeugstahl
- Anzahl Zähne/Inch: 32 (1 Inch/Zoll = 25,4 mm)
- Glasfaserverstärkter Kunststoff-Griff
- Sonderstahl St 2 K 40



HAZET No.	l mm	EAN-No. 4000896+	CHF
1981	252	009831	29,10
Sägeblatt aus chromlegiertem Werkzeugstahl für 1981			
• Anzahl Zähne/Inch: 32 (1 Inch/Zoll = 25,4 mm)			
1981-01	150	009848	1,40

2158 Universal Schere

• **Ergonomische Formgebung ermöglicht Öffnen und Schließen der Verriegelung einhändig**



- Klingen: rostfreier Edelstahl
- Scheren-Verriegelung
- Zusätzlich mit Rundschneiden zum Abisolieren von Drähten (1 bzw. 1,5 mm²)
- Drahtführung zum Schneiden von Bindedraht bis 2,5 mm Ø
- HAZET 2-Komponenten-Griff



HAZET No.	l mm	EAN-No. 4000896+	CHF
2158	194	057856	55,70

2157 Universal Messer

- Technisches Mehrzweckmesser
- **Reservekanal für Ersatzklingen**
- Je 1 Abbrech-, Trapez- und Haken-Klinge
- **Gehäuse aus glasfaserverstärktem Kunststoff**
- Einhandbedienung für Klingeneinzug und -Verriegelung
- Sichere Verriegelung der Klinge



HAZET No.	l mm	EAN-No. 4000896+	CHF
2157	167	013203	22,20
• Abbrechklingen z.B. für Universalmesser 2157 · 7-fach abbrechbar 100x18 mm Satz à 10 Stück			
2157-04	–	013210	20,40
• Trapezklingen mit 2 Aufnahmen · z.B. für Universalmesser 2157 Satz à 10 Stück			
2157-05	–	013227	27,-
• Hakenklingen · z.B. für Universalmesser 2157 · Satz à 10 Stück			
2157-06	–	013234	33,-

2157 Klappmesser

- Schneller Klingentausch
- Inklusive 5 Klingen
- Komfortgriff aus schlagfestem ABS
- Klingenfach mit Verschluss-Sicherung
- Daumenkissen zur gelenkschonenden Arbeit
- Länge eingeklappt: 100 mm



360°



HAZET No.	l mm	EAN-No. 4000896+	CHF
2157-1	159,9	147236	53,30
• Trapezklingen mit 3 Aufnahmen · z.B. für 2157-1 Satz à 10 Stück			
2157-07	–	150977	14,50



2157 Mini Klappmesser

- Schneller Klingentausch
- Klängen-Schnellverschluss
- Komfortgriff aus ABS
- Schließen des Messers durch Drücken des Lösehebels der Feststellklinge
- Klängenfach mit Verschluss-Sicherung
- Inklusive 5 Ersatzklingen
- Länge eingeklappt: 57 mm



HAZET No.	l mm	EAN-No. 4000896+	CHF
2157-2	100	164318	34,80
• Ersatz-Trapezklingen für Mini Klappmesser HAZET 2157-2 Satz à 10 Stück			
2157-08	-	166022	5,20

2157 Klappmesser

- Klängenfixierung im ausgeklappten Zustand – kein versehentliches Einklappen möglich
- Aluminium-Griff mit Fingermulden
- Klinge aus hochwertigem Edelstahl
- Leicht und handlich
- Praktischer Gürtelclip
- Länge eingeklappt: 115 mm



HAZET No.	l ₁ mm	l ₂ mm	EAN-No. 4000896+	CHF
2157-3	86	201	231089	22,90

2180 Teleskop-Rohrabschneider

- 4 Führungsrollen für optimalen Halt des Rohres beim Schneiden
- Integrierte NOGA-Entgratungsklinge komplett herausziehbar
- Schnellwechsel-System erlaubt schnellen, werkzeuglosen Wechsel des Schneidrades
- Inklusive 2 Schneidrädchen (2180 N-021): Je 1 montiert in Kopf und Drehknopf-Kappe
- Stahlgelagerte Spindel für besseres Gleiten des Schlittens
- Körper aus Magnesium-Druckguss
- Schlitten und Drehknopf aus Zink-Druckguss



HAZET No.	l mm	Ø mm	EAN-No. 4000896+	CHF
2180 N-2	145	6–35	198986	126,90
• Ersatz-Schneidrad für 2180 N-2 und 2181 N-1				
2180 N-021	-	-	198993	9,20

4682 Ketten-Rohrschneider

- Einfaches Nachstellen mit der Flügelschraube während des Schneidens



- Anwendung: **Trennen von z.B. Rohren** aus Stahl (nicht Edelstahl) bis 2,5 mm Wandstärke und 75 mm Ø
- Größere Schneiddurchmesser werden durch Verlängern mit der Kette 4682-01 erreicht
- Geringer Kraftaufwand, durch **Griptechnik** fixiert
- Oberfläche: vernickelt



HAZET No.	l mm	Ø mm	EAN-No. 4000896+	CHF
4682	255	15–75	022168	297,90
• Ersatz-Kette für 4682				
4682-01	-	-	022175	147,20
• Ersatzteilsatz · 9-teilig zur Reparatur der Schneidkette 4682-01 Für 4682				
4682-01/9	-	-	057214	28,-

- Einfaches Nachstellen mit der Flügelschraube während des Schneidens



- Anwendung: **Trennen von Rohren** aus verzinktem Stahl, Kupfer, PVC und Aluminium bis 6 mm Wandstärke und 115 mm Ø
- 15 Schneidrädchen aus legiertem Stahl
- Oberfläche: vernickelt



HAZET No.	l mm	Ø mm	EAN-No. 4000896+	CHF
4682-1	315	20–115	149384	314,50
• Ersatz-Kette für 4682-1				
4682-03	-	-	149421	218,50

2181 Klein-Rohrabschneider

- Schneiden von Aluminium, Kupfer und dünnwandigen Metallrohren



- „Instant Change System (ICS)“ erlaubt schnellen, werkzeuglosen Wechsel des Schneidrades
- Stahlgelagerte Spindel für besseres Gleiten des Schlittens
- Extrem reduzierter Arbeitsradius
- Inklusive 1 Schneidrädchen (2180 N-021)
- Ergonomischer Drehknopf für optimale Handhabung
- Körper, Schlitten und Drehknopf aus Zink-Druckguss
- Oberfläche: lackiert



HAZET No.	l mm	Ø mm	EAN-No. 4000896+	CHF
2181 N-1	52	3–16	198979	30,40
• Ersatz-Schneidrad für 2180 N-2 und 2181 N-1				
2180 N-021	-	-	198993	9,20



2130 Drahtbürste

Made in Germany

• Widerstandsfähige Drahtborsten



- 4-reihig
- Besatzhöhe: 25 mm
- Holzkörper
- Aufhängebohrung



HAZET No.	l mm	EAN-No. 4000896+	CHF
2130	290	012510	8,70

- 4-reihig
- V2A-Borsten
- Holzkörper
- Aufhängebohrung



HAZET No.	l mm	EAN-No. 4000896+	CHF
2130-1	280	012527	36,10

2131 Zündkerzen-Bürste

Made in Germany

• Gewellte Spezial Messing-Drahtborsten



- Anwendung: Reinigung von Elektroden und Kontakten an Zündkerzen
- 3-reihig
- Besatzhöhe: 15 mm
- Holzkörper



HAZET No.	l mm	EAN-No. 4000896+	CHF
2131	150	012541	6,80

4968 Bremssattel-Bürste

Made in Germany

• Schmale Ausführung



- Anwendung: Entfernen von hartnäckigem Bremsstaub und Schmutz im Scheibenbremssattel
- Kunststoff-Griff mit Aufhängebohrung



HAZET No.	l mm	EAN-No. 4000896+	CHF
4968-2	225	084821	19,70

4968 Messing Bremssattel-Bürste

Made in Germany

• Materialschonendes Arbeiten durch weiche Messingborsten



- Anwendung: Reinigen von Aluminium-Bremssätteln
- Schmale Ausführung – für enge Bremssattelschächte
- Kunststoff-Griff mit Aufhängebohrung



HAZET No.	l mm	EAN-No. 4000896+	CHF
4968-3	225	089147	28,10





Gewinde-Reparatur

840 Schraubenausdreher

Made in Germany

- Geschliffen



HAZET No.	Ø mm	M	Ø mm	EAN-No. 4000896+	CHF
840-1	1,4–3,6	3–6	1,8	035687	6,70
840-2	2,1–4,9	6–8	2,6	035694	7,60
840-3	3,1–6,5	8–11	3,7	035700	8,90
840-4	4,8–8,8	11–14	5,5	035717	11,30
840-5	6,2–11	14–18	7	035724	12,80

840 Schraubenausdreher Satz

Made in Germany

- Kunststoff-Kasten



HAZET No.		EAN-No. 4000896+	CHF
• Schraubenausdreher Satz, Inhalt: 840-1 · 2 · 3 · 4 · 5			
840/5	5	035762	36,60
• Schraubenausdreher Satz, Inhalt: 840-1 · 2 · 3 · 4 · 5 · 6 · 7 · 8			
840/8	8	035786	113,40

841 Bolzenausdreher Satz

- Kunststoff-Kasten
- Oberfläche: brüniert, geölt

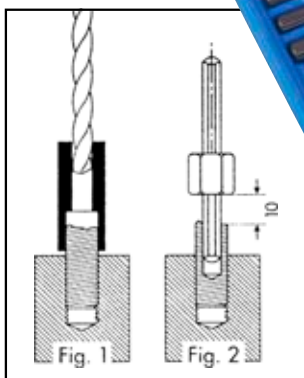

841 Bolzenausdreher Satz

HAZET No.		EAN-No. 4000896+	CHF
25-teilig, in Kunststoffkasten			
841/25	25	060993	247,80
• Überwurfmuttern Für 841/25			
841-01	–	074433	20,10
841-02	–	074440	22,60
841-03	–	074457	23,30
841-04	–	074464	24,10
841-05	–	074471	25,60
• Anbohrhülsen Für 841/25			
841-06	–	074488	21,80
841-07	–	074495	21,80
841-08	–	074501	21,80
841-09	–	074518	21,80
841-010	–	074525	21,80
841-011	–	074532	21,80
841-012	–	074549	21,80
841-013	–	074556	21,80
841-014	–	074563	21,80
841-015	–	074570	21,80
• Bolzenausdreher Für 841/25			
841-016	–	074587	19,10
841-017	–	074594	23,40
841-018	–	074600	28,30
841-019	–	074617	33,10
841-020	–	074624	53,50

Anbohrhülse	Bohrer-Ø mm	Bolzen-Ausdreher	Geeignet für
841-06	4	841-016	M 5 3/16"
841-07	4	841-016	M 6 9/32" 1/4"
841-08	4	841-016	M 7 9/32"
841-09	4	841-016	M 8 5/16"
841-010	5	841-017	M 8 5/16"
841-011	5	841-017	M 9 11/32"
841-012	5	841-017	M10 3/8"
841-013	6	841-018	M11 7/16"
841-014	7,5	841-019	M12 15/32"
841-015	8,5	841-020	M14 9/16"

844 Stehbolzen-Ausdreher

Made in Germany

- Für gewindefreundlichen Ein- und Ausbau von Stehbolzen und Gewindestiften mit Rechts- oder Linksgewinde
- □ Antrieb 12,5 = 1/2" oder ≤ 21 mm Außensechskant
- Oberfläche: verchromt, poliert

125 1/2



HAZET No.	l mm	Ø mm	Ø mm	EAN-No. 4000896+	CHF
844- 6	65	23	6	035823	78,70
844- 7	65	23	7	035830	78,70
844- 8	65	23	8	035847	78,70
844-10	75	27	10	035809	84,30
844-12	75	27	12	035816	84,80



844 Stehbolzen-Ausdreher Satz

Made in Germany

- Kunststoff-Kasten 165-S (1/9)
- Safety-Insert-System, 2-Komponenten-Weichschaum-Einlage. Einlage auch passend für HAZET-Assistent
- Oberfläche: verchromt, poliert



1/9				
-----	--	--	--	--



844 • $\frac{1}{2}$ "
844-6 • 844-7 • 844-8
844-10 • 844-12



HAZET No.	L x B x H mm		EAN-No. 4000896+	CHF
844/5	185x153x52	5	035878	305,30

842 AG Universal Gewinde-Nachschneider

• Für Gewindedurchmesser 4–13 mm ($\frac{5}{32}$ "– $\frac{1}{2}$ "")

- Anwendung: Nachschneiden von Rechts- und Linksgewinden (Drehrichtung beachten)
Alle metrischen und nicht-metrischen Gewindearten (60°-Flankenmaß)
- Schnellfixierung mittels Einstellschraube
- Automatische Einstellung der Klinge auf jegliche Gewindesteigung



HAZET No.	$\frac{mm}{M}$	EAN-No. 4000896+	CHF
842 AG-1	4–13 mm / $\frac{5}{32}$ "– $\frac{1}{2}$ "	140718	101,-

• Für Gewindedurchmesser 16–38 mm ($\frac{5}{8}$ "– $1\frac{1}{2}$ "")

- Anwendung: Nachschneiden von Rechts- und Linksgewinden (Drehrichtung beachten)
metrische und nicht-metrische Gewindearten (60°-Flankenmaß)
- Schnellfixierung mittels Einstellschraube
- Automatische Einstellung der Klinge auf jegliche Gewindesteigung



HAZET No.	$\frac{mm}{M}$	EAN-No. 4000896+	CHF
842 AG-3	16–38 mm / $\frac{5}{8}$ "– $1\frac{1}{2}$ "	149230	370,20

842 AIG Universal Gewinde-Nachschneide Satz

• Für Außengewinde 4–13 mm ($\frac{5}{16}$ "– $\frac{1}{2}$ "")
und Innengewinde 5–12 mm ($\frac{1}{16}$ "– $\frac{1}{2}$ "")

- Anwendung: Nachschneiden von Rechts- und Linksgewinden (metrische und nicht-metrische Gewindearten)
- Einfache und schnelle Einstellung über die jeweilige Rändelschraube
- Auch für Aluminiumgewinde
- 1 Außengewindeschneider
- 2 Innengewindeschneider
- Schutzhüllen für Alu-Gewinde



HAZET No.		EAN-No. 4000896+	CHF
842 AIG-1/4	4	153428	368,30

842 N Gewinde-Reparatur Satz

- Gewinde-Panzerung von Werkstoffen mit geringer Scherfestigkeit, z.B. im Maschinenbau, Kfz-, Elektro- und Medizintechnik
- Chrom-Nickel Nirostahl sorgt für gute Innengewinde, die Temperatur- und Korrosions-Einwirkung widerstehen
- Kunststoff-Kasten

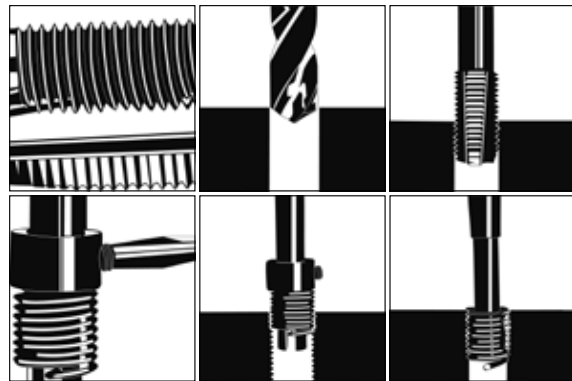

HAZET No.		EAN-No. 4000896+	CHF
-----------	--	------------------	-----

- **118-teiliger Satz**, M 6 bis M 14
 - M 14 speziell für Zündkerzengewinde
 - Inhalt:
 - Je 25 Gewindeeinsätze
M 6 x 1,00 mm x 9,0 mm
M 8 x 1,25 mm x 12,0 mm
M 10 x 1,50 mm x 15,0 mm
 - 10 Gewindeeinsätze M 12 x 1,75 mm x 18,0 mm
 - Je 5 Gewindeeinsätze
M 14 x 1,25 mm x 8,4 mm
M 14 x 1,25 mm x 12,4 mm
M 14 x 1,25 mm x 16,4 mm
 - 4 Spiralbohrer, 5 Gewindeschneider, 5 Montagewerkzeuge, 4 Zapfenbrecher
- | | | | |
|---------------|-----|--------|--------|
| 842 N-614/118 | 118 | 167272 | 638,30 |
|---------------|-----|--------|--------|



849 Gewindegewinde Satz

• HSS Hochleistungs Gewinde-Schneidwerkzeug

- Anwendung: Problemloses **Nachschnneiden** von Gewinden, auch an schwer zugänglichen Stellen
- Betätigung mit Umschaltknarre
- Kunststoff-Kasten 165-L (1/3)
- Safety-Insert-System, 2-Komponenten-Weichschaum-Einlage. Einlage auch passend für HAZET-Assistent
- Gewindegewinde Satz, Inhalt:
 849 IG-M 3 · M 4 · M 5 · M 6 · M 8 · M 10 · M 12
 849 AG-M 3 · M 4 · M 5 · M 6 · M 8 · M 10 · M 12
 849 IG-6,3 · 8
 849 AG-6,3 · 10
 2100-025 · 2250-1 · 3



1/3				
-----	--	--	--	--

HAZET No.	L x B x H mm		EAN-No. 4000896+	CHF
849	355x235x65	21	035984	578,10

849 IG EINZELTEILE

• Made in Germany

- Oberfläche: vernickelt
- DIN ISO 2936



HAZET No.	l mm	l ₁ mm	l ₂ mm	M	EAN-No. 4000896+	CHF
• Gewinde-Bohrer für Innengewinde						
849 IG-M 3	-	-	-	M3x0,5	036127	31,40
849 IG-M 4	-	-	-	M4x0,7	036134	31,40
849 IG-M 5	-	-	-	M5x0,8	036141	31,40
849 IG-M 6	-	-	-	M6x1,0	036158	31,40
849 IG-M 8	-	-	-	M8x1,25	036165	37,90
849 IG-M 10	-	-	-	M10x1,5	036103	43,10
849 IG-M 12	-	-	-	M12x1,75	036110	53,50
• Gewinde-Schneideisen für Außengewinde						
849 AG-M 3	-	-	-	M3x0,5	036035	28,50
849 AG-M 4	-	-	-	M4x0,7	036042	28,50
849 AG-M 5	-	-	-	M5x0,8	036059	28,50
849 AG-M 6	-	-	-	M6x1,0	036066	28,50
849 AG-M 8	-	-	-	M8x1,25	036073	28,50
849 AG-M 10	-	-	-	M10x1,5	036011	28,50
849 AG-M 12	-	-	-	M12x1,75	036028	28,50
• Spannfutter						
• ● 6,3 = 1/4", für Gewinde-Bohrer 849 IG-M 3 bis M 6 (in Verbindung mit Adapter 2250-1)						
849 IG-6.3	-	-	-	-	036080	20,50
• Spannfutter						
• ● 8 = 3/16", für Gewinde-Bohrer 849 IG-M 8 bis M 12 (in Verbindung mit Adapter 2250-3)						
849 IG-8	-	-	-	-	036097	27,-
• Halter						
• □ Antrieb 6,3 = 1/4", für Schneideisen 849 AG-M 3 bis M 6						
849 AG-6.3	-	-	-	-	036004	59,-
• Halter						
• □ Antrieb 10 = 3/8", für Schneideisen 849 AG-M 8 bis M 12						
849 AG-10	-	-	-	-	035991	74,-
• Winkelschraubendreher						
2100-025	-	58,5	20,5	-	011285	4,20
• □ 6,3 = 1/4" → ○ 6,3 = 1/4"						
2250-1	23,5	-	-	-	015443	22,50
• □ 10 = 3/8" → ○ 8 = 5/16"						
2250-3	31	-	-	-	015474	30,30

2126 Gewinde-Feile

- Anwendung: Nachbearbeiten beschädigter Außen- und Innengewinde
- Oberfläche: vernickelt
- Steigungen von 0,8 bis 3,0 mm



HAZET No.	l mm	EAN-No. 4000896+	CHF
2126	230	012497	107,60

847 Mutternsprenger · mechanisch

• Made in Germany



HAZET No.	Ø mm	EAN-No. 4000896+	CHF
• Sprengen von Muttern der Güteklasse 5 und 6			
847-0410 A	7-16	139903	146,90
847-1027 A	13-24	139910	214,90
• Ersatzmeißel für Mutternsprenger · mechanisch HAZET 847-0410 A und 1027 A			
847-10 A	-	144150	52,40



Mess-Technik

2154 N Rollband-Maß

- Euro-Normklasse II
- Gürtelclip
- Breites Maßband reduziert das Abknickverhalten
- Arretierbar mittels Schiebeknopf mit integriertem Abgleitschutz
- Freilaufhaken (am Maßbandende) für Innen- und Außenmessungen
- Stoßgeschütztes 2-Komponenten-Gehäuse
- Qualitätsfeder garantiert automatisches Einziehen des Maßbandes
- Widerstandsfähige Beschichtung schützt vor Korrosion und Verschleiß
- Doppelte Maßskala (am oberen und unteren Rand)

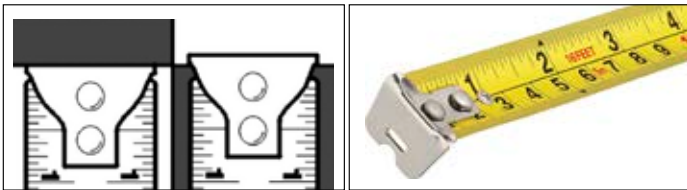

HAZET No.	l mm	b mm	EAN-No. 4000896+	CHF
2154 N-2	2000	16	143924	8,10
2154 N-3	3000	16	143931	11,50
2154 N-5	5000	19	143948	19,10

Made in Germany

- Für Innen- und Außenmessung
- Euro-Normklasse II
- 2 m
- Stabiles ABS-Kunststoffgehäuse 76 x 56 mm



HAZET No.	l mm	EAN-No. 4000896+	CHF
2154-2	2000	013159	33,10



2154 Präzisions Messschieber

Made in Germany

- Mess-Bereich: bis 150 mm
- Tiefenmess-Stab
- mm- und Zoll-Teilung
- Nonius 0,05 mm und 1/128"
- Feststellschraube
- In Tasche
- Aus nichtrostendem Stahl
- DIN 862



HAZET No.	l mm	EAN-No. 4000896+	CHF
2154-10	234	013142	176,20

2154 Messschieber · digital

- Mess-Bereich: bis 150 mm
- Tiefenmess-Stab
- Umschaltung von mm auf Zoll
- Datenschnittstelle RS 232 C zur Datenerfassung
- Ein-Ausschalter
- Inklusive Batterie
- Aus nichtrostendem Stahl
- Kunststoff-Kasten
- DIN 862



HAZET No.	l mm	EAN-No. 4000896+	CHF
2154 N-20	234	127696	182,50

2155 N Präzisions Bügelmess-Schrauben

- Klemmring und Gefühlsmess-Schraube
- Spindel verdeckt, geschliffen und gehärtet, nachstellbar
- Isolierplatten
- Mess-Fläche hartmetallbestückt
- Steigung: 0,5 mm
- Ablesung: 0,01 mm
- Holzkasten
- DIN 863-3



HAZET No.	EAN-No. 4000896+	CHF
• Mess-Bereich 0 – 25 mm 2155 N-25	127702	124,50
• Zusätzlich mit Kontrollmaß • Mess-Bereich 25 – 50 mm 2155-50	073276	313,40



2155 Kleinmessuhr



2155-65



HAZET No.	EAN-No. 4000896+	CHF
-----------	------------------	-----

Magnetständer für Kleinmessuhr

- Magnetblock mit Prismenauflage (z.B. für Wellen)
- Magnetkraft separat zuschaltbar
- Messuhrenaufnahme für 4,5 mm und 8 mm Schaft
- Haltearm mit Feineinstellung und Gelenk

2155-60	144303	86,-
---------	--------	------

Mechanische Kleinmessuhr

- Skaleneinteilungswert: 0,01 mm
- Mess-Spanne: 8 mm
- 1 Zeigerumdrehung: 1 mm
- Drehbare und arretierbare Skala
- Sollbereich kann mit zwei Zeigern eingegrenzt werden
- Einspannschaft: \varnothing 8 mm
- Geeignet für OT-Messwerkzeug 3688-10

2155-65	144501	92,20
---------	--------	-------

2145 Präzisions Haarlineal

Made in Germany

- Haarmess-Kante gehärtet

- Anwendung: Prüfung der Ebenheit (Planheit) von Flächen, z.B. Zylinderkopf
- Geschliffen und geläppt
- Rostfrei
- Blendfrei
- Handwärmeschutz
- In Kunstleder-Etui
- DIN 874-2



HAZET No.	l mm	EAN-No. 4000896+	CHF
2145-500	500	073146	463,20

2147 Fühlerlehre



HAZET No.	l mm	mm	EAN-No. 4000896+	CHF
-----------	------	----	------------------	-----

- mm-Maße = Fühlerlehrensatz D
- 20-teilig 0,05 – 1,0 steigend
- Länge der Blätter (Bohrung – Spitze): 69,73 mm
- Radius an der Spitze 15 mm
- Überprüfen des Elektrodenabstandes bei Zündkerzen

2147	106	0,05–1,0	012824	38,40
------	-----	----------	--------	-------

- 2147 MS: aus Messing – **nicht magnetisch** –
- Einstellung z.B. Sensoren **an ABS**
- Prüfung des Elektrodenabstandes **an Platinzündkerzen**
- 20-teilig 0,05 – 1,0 mm steigend
- Überprüfen des Elektrodenabstandes bei Zündkerzen

2147 MS	106	0,05–1,0	057603	75,-
---------	-----	----------	--------	------





Schutzisolierte- / Elektriker-Werkzeuge



Sortiment, schutzisoliert

252

Schutzisolierte Schraubenschlüssel

253

Schutzisolierte Steckschlüsseleinsätze

253–255

Schutzisolierte Schraubendreher

256–257

Schutzisolierte Zangen

257–258

Elektriker Werkzeuge

259

Schutzisolierte Drehmoment-Schlüssel

260





Schutzisolierte Werkzeuge

Für den sicheren Einsatz bis 1000 Volt

Was sind 1000 V Werkzeuge?

- Schutzisolierte Werkzeuge verfügen über eine spezielle Schutzisolierung und müssen nach IEC 60900 geprüft sein.
- Darüber hinaus schreibt die Norm die Kennzeichnung mit dem Herstellernamen, der Modell- und Typenbezeichnung, das Herstellungsjahr vor. Schutzisolierte Werkzeuge erkennt man an dem aufbrachten „Doppel-Dreieck“-Logo und der 1000 V Angabe.
- Alle in der DIN ISO gestellten Anforderungen an z.B das Drehmoment, Kräfte und Härte sind zwingend zu erreichen und einzuhalten.

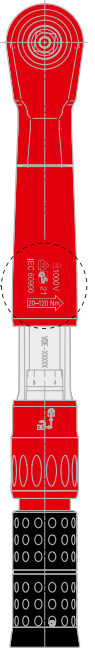
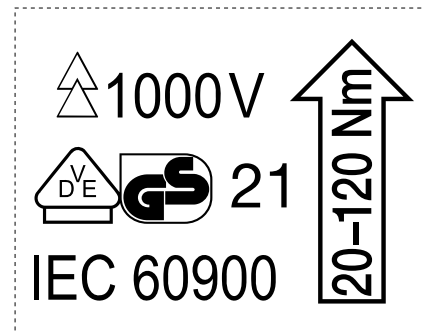

Spezielle HAZET 1000 V Schutzisolierung

- HAZET schutzisolierte Werkzeuge verfügen im Regelfall über eine zweifarbige Mehrschicht-Sicherheitsisolierung, d.h. außen eine rote und innen eine gelbe Isolierungsschicht. Diese Ausführung unterstützt die Bauordnungs-Vorschrift BGV A3 (VBG-4)
- Die Isolierung darf keine optischen Schäden aufweisen. Sollte die innere gelbe Isolierungsschicht irgendwo sichtbar sein, ist das Werkzeug unverzüglich zu entsorgen, da Gefahr eines Stromschlags besteht. Eine Arbeit unter Spannung ist nicht mehr möglich und lebensgefährlich.
- Schutzisolierte Werkzeuge deren Isolierung technisch aufgespritzt wurde, verfügen nur über eine einschichtige rote Isolierung. Aus Sicherheitsgründen sollte der Anwender deshalb vor Beginn seiner Arbeit unter Spannung, die Isolierung auf Unversehrtheit prüfen, damit seine Sicherheit gewährleistet ist.

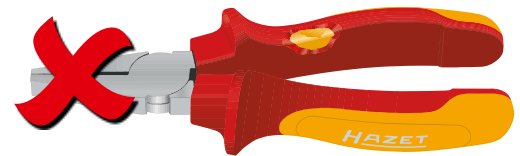
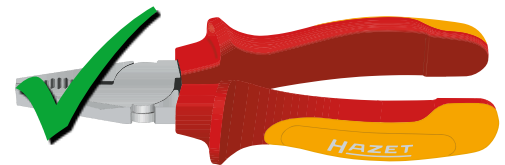

Wissenswertes vor der Arbeit mit 1000 V Werkzeugen

Hier einige Sicherheitshinweise zu Ihrem eigenen Schutz und Sicherheit:

- Alle Arbeiten unter elektrischer Spannung dürfen nur von ausgebildetem Fachpersonal vorgenommen werden
- Erlaubt sind ausschließlich Werkzeuge und Ausrüstungen, die mit dem „Doppeldreieck“ und 1000 V“-Piktogramm versehen sind (siehe auch Bauordnung BGV A3)
- Jedesmal vor Arbeitsaufnahme ist zu prüfen, ob die Isolierung unbeschädigt ist
- Beschädigtes Werkzeug entsorgen bzw. sicherstellen, dass es NICHT mehr für Arbeiten unter Spannung verwendet wird
- Beachtung von Vorschriften von Berufsgenossenschaften etc. und / oder Energieversorgungsunternehmen
- HAZET 1000 V Werkzeuge gewährleisten eine sichere und gefahrenfreie Arbeit bis 1000 V AC (Wechselspannung) und 1500 V (Gleichspannung)



Exemplarische Beispiele von VDE Prüfungen

am Modell eines HAZET schutzisolierten Drehmoment-Schlüssels

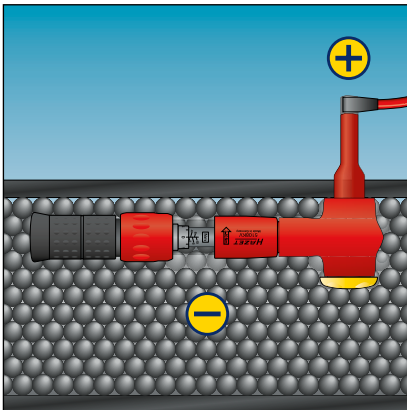

Elektrische Prüfung [Typprüfung]:

Nach 48 Stunden Feuchtraumlagerung bei 3-minütiger Messung unter 10.000 V dürfen keine Durchschläge oder Überschläge im Bereich der Isolierung auftreten.

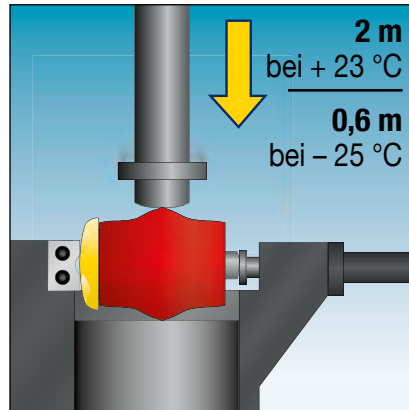

Schlagprüfung bei niedriger Temperatur [Typprüfung]:

Mit einer Verweildauer von 2 Stunden bei einer Umgebungstemperatur von -25°C darf die Isolierung bei gezielten Schlägen und Stößen (Fallhöhe 0,6 m) keine Risse oder andere Beschädigungen aufweisen.

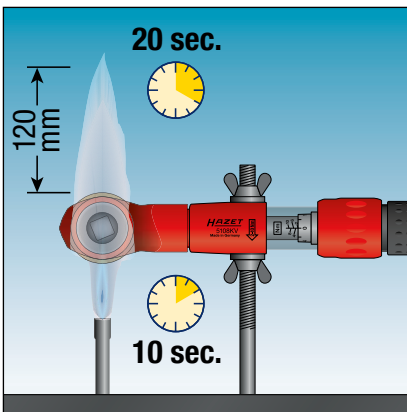

Brennprüfung [Typprüfung]:

Nach 10 Sekunden in einer Flamme darf sich die Isolierung nicht als „leicht brennbar“ erweisen.

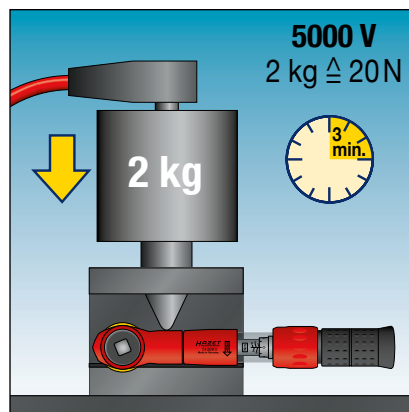

Druckprüfung [Typprüfung]:

Nach einer 2-stündigen Lagerung bei einer Temperatur von 70°C dürfen bei einer Druckbelastung von 20 N und einer 3-minütigen Messung unter 5.000 V keine Durchschläge oder Überschläge an der Isolierung auftreten.

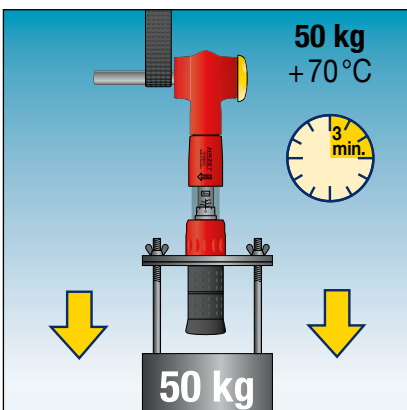

Haftfähigkeitsprüfung:

Nach 168 Stunden Lagerung im Klimaschrank bei +70°C darf sich die Isolierung bei einer 3-minütigen Zugbelastung mit 500 N nicht lösen oder nachgeben.



0-20 Werkzeug Sortiment · schutzisoliert

- Werkzeug Sortiment für Elektriker
- IEC 60900:2018



- | | | |
|--|---------------|-------------|
| 810 VDE · ●
0.4x2.5 · 0.6x3.5 · 0.8x4 | 1816 VDE-22 | 1850 VDE-22 |
| 810 VDE-PH · ●
PH 1 · PH 2 | 1826 VDE-22 | 1862 N |
| 839 · ●
0.5x2.8 | 1841 a VDE-22 | 2154 N-3 |
| 1803 VDE-33 | 1841 b VDE-33 | |

HAZET No.		EAN-No. 4000896+	CHF
0-20/14	14	192526	533,70



0-179 Werkzeug Sortiment

- Safety-Insert-System, 2-Komponenten-Weichschaum-Einlage. Einlage auch passend für HAZET-Assistent
- IEC 60900:2018
- **Werkzeug Sortiment**
- In Safety-Insert-System Weichschaumeinlagen



- | | | |
|---|---|---|
|
163-226/4 |
450 KV · ●
163-542/18 | 8801 K-KV · ○ ·
5 · 6 |
| 759 N-2 VDE | 450 KV · ●
7 · 8 · 9 · 10 · 11
12 · 13 · 14 · 15 · 16
17 · 18 · 19 · 22 · 24
27 · 30 · 32 | 8802 KV · ○ ·
T 10 · T 15 · T 20
T 25 · T 27 · T 30
T 40 · T 45 · T 50 |
| 1803 VDE-22 | 1841 b VDE-33 | 8802 KV-Lg · ○ ·
T 10 · T 15 · T 20 · T 25
T 30 · T 40 · T 45 · T 50 |
| 1850 VDE-22 |
880 KV · ○ · ○ · ○ ·
163-545/41 | 8808 LgKV · ○ ·
M 8 · M 10 · M 12 |
| 810 VDE · ●, ●
163-229/7 | 880 KV · ○ · ○ · ○ ·
163-545/41 | 8816 KV ·
% |
| 810 VDE · ●
0.4x2.5 · 0.5x3
0.6x3.5 · 0.8x4 | 880 KV · ○ ·
% | 8821 KV ·
8821 KV-3 · 8821 KV-5 |
| 810 VDE-PH · ●
PH 1 · PH 2 · PH 3 | 6 · 7 · 8 · 9 · 10
11 · 12 · 13 · 14 · 16
17 · 18 · 19 · 20 · 22 | 163-172x50 |

HAZET No.		EAN-No. 4000896+	CHF
0-179/70 KV	70	235575	3250,-



450 KV Einmaulschlüssel · schutzisoliert

Made in Germany

- Schlanker Kopf
- Schaft mit extra stabilem HAZET Doppel-T-Profil
- Maulstellung: 15
- Oberfläche: schutzisoliert
- IEC 60900:2018

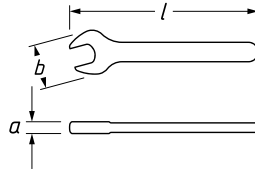

HAZET No.	l mm	a mm	b mm	EAN-No. 4000896+	CHF
450 KV- 7	88	6,2	19,3	231409	38,10
450 KV- 8	103	6,7	20,3	231416	38,40
450 KV- 9	108	6,7	22,9	231423	38,70
450 KV-10	113	7,2	25,1	231256	40,80
450 KV-11	123	7,6	27,3	231263	41,30
450 KV-12	133	7,7	29,2	231270	41,70
450 KV-13	143	8,5	31,1	231287	42,80
450 KV-14	153	8,7	32,9	231294	45,60
450 KV-15	166	10,4	35,8	231300	46,90
450 KV-16	171	10,4	37,9	231317	48,10
450 KV-17	171	10,9	39,8	231324	49,90
450 KV-18	181	11,4	41,8	231331	53,60
450 KV-19	186	11,4	43,8	231348	55,70
450 KV-22	211	11,9	50	231355	60,60
450 KV-24	238	13,3	54,3	231362	71,60
450 KV-27	258	13,6	60,2	231379	76,10
450 KV-30	278	14,6	66,7	231386	86,70
450 KV-32	298	14,6	70	231393	93,80

450 KV Maulschlüssel Satz · schutzisoliert

Made in Germany

- Oberfläche: schutzisoliert
- IEC 60900:2018

Passend für HAZET *Assistent* mit Schubladen-Tiefe von 398 mm:
173 · 179 · 179 N · 179 W · 179 N W · 179 BIG-1 · 179 XL · 179 N XL · 179 XXL · 179 N XXL · 179 A XXL · 179 T XXL · 180



2/3+			
------	--	--	--



450 KV · ●
7 · 8 · 9 · 10 · 11 · 12 · 13 · 14 · 15 · 16 · 17 · 18 · 19 · 22 · 24 · 27 · 30 · 32

HAZET No.	L x B mm	■	EAN-No. 4000896+	CHF
163-542/18	392x344	18	223626	1051,-

630 KV Einringschlüssel · schutzisoliert

Made in Germany

- Tief gekröpft
- Köpfe dünnwandig
- Oberfläche: schutzisoliert
- IEC 60900:2018



630 KV Einringschlüssel · schutzisoliert

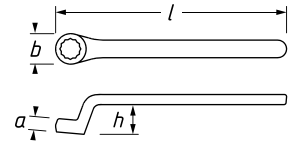

HAZET No.	l mm	h mm	a mm	b mm	EAN-No. 4000896+	CHF
630 KV- 7	152	15,5	6,4	13,6	231584	45,90
630 KV- 8	164	18	6,8	13,8	231591	46,70
630 KV- 9	164	18	7,3	15,5	231607	46,70
630 KV-10	172	20,5	7,6	17,5	231430	48,40
630 KV-11	178	20,5	8,7	19	231447	48,40
630 KV-12	193	22	8,7	20,5	231454	50,40
630 KV-13	198	22	9,3	22	231461	50,40
630 KV-14	209	23,5	10	23,5	231478	56,20
630 KV-15	214	24	11	24	231485	56,20
630 KV-16	217	26,5	11	27,5	231492	59,10
630 KV-17	223	26,5	11	27,5	231508	59,40
630 KV-18	234	28,5	11,5	30	231515	63,90
630 KV-19	234	28,5	11,5	31	231522	64,10
630 KV-22	263	30	13	35,5	231539	66,60
630 KV-24	280	31	13	38	231546	79,40
630 KV-27	295	32	14	42	231553	79,60
630 KV-30	305	33	16	46	231560	91,-
630 KV-32	312	34	16	48	231577	91,60

630 KV Ringschlüssel Satz · schutzisoliert

Made in Germany

- Oberfläche: schutzisoliert
- IEC 60900:2018

Passend für HAZET *Assistent* mit Schubladen-Tiefe von 398 mm:
173 · 179 · 179 N · 179 W · 179 N W · 179 BIG-1 · 179 XL · 179 N XL · 179 XXL · 179 N XXL · 179 A XXL · 179 T XXL · 180



2/3+			
------	--	--	--



630 KV · ●
7 · 8 · 9 · 10 · 11 · 12 · 13 · 14 · 15 · 16 · 17 · 18 · 19 · 22 · 24 · 27 · 30 · 32

HAZET No.	L x B mm	■	EAN-No. 4000896+	CHF
163-543/18	392x344	18	223831	1094,-

880 VDE Steckschlüssel Satz · schutzisoliert

- Oberfläche: schutzisoliert
- IEC 60900:2018



1/3			
-----	--	--	--



880 KV · ● · 10%
6 · 7 · 8 · 9 · 10
11 · 12 · 13 · 14 · 16
17 · 18 · 19 · 20 · 22



8816 KV · 10%

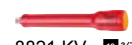

8821 KV · 10% · 10%
8821 KV-3 · 8821 KV-5

HAZET No.	L x B mm	■	EAN-No. 4000896+	CHF
163-580/18	342x172	18	235520	873,70



880 KV Steckschlüssel Satz · schutzisoliert

- Oberfläche: schutzisoliert
- IEC 60900:2018
- Passend für HAZET *Assistant* mit Schubladen-Tiefe von 398 mm: 173 · 179 · 179 N · 179 W · 179 N W · 179 BIG-1 · 179 XL · 179 N XL · 179 XXL · 179 N XXL · 179 A XXL · 179 T XXL · 180



2/3+		
------	--	--

- 880 KV · · 3/8
- 6 · 7 · 8 · 9 · 10
11 · 12 · 13 · 14 · 16
17 · 18 · 19 · 20 · 22

- 8802 KV · · 3/8
- T 10 · T 15 · T 20
T 25 · T 27 · T 30
T 40 · T 45 · T 50

- 8808 LgKV · · 3/8
- M 8 · M 10 · M 12



- 8816 KV · 3/8

- 8801 K-KV · · 3/8
- 5 · 6

- 8802 KV-Lg · · 3/8
- T 10 · T 15 · T 20 · T 25
T 30 · T 40 · T 45 · T 50

- 8821 KV · · 3/8
- 8821 KV-3 · 8821 KV-5

HAZET No.	L x B mm		EAN-No. 4000896+	CHF
163-545/41	392x344	41	223855	1783,-

880 KV Steckschlüsseinsatz · Sechskant

- **Made in Germany**
- Kurze Ausführung
- Oberfläche: schutzisoliert
- IEC 60900:2018

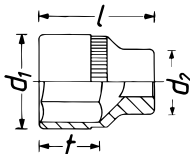

HAZET No.	l mm	d ₁ mm	d ₂ mm	f mm	EAN-No. 4000896+	CHF
880 KV- 6	40	14	23	6,5	231959	24,80
880 KV- 7	40	15	23	6,5	231966	24,80
880 KV- 8	40	16	23	6,5	231973	24,50
880 KV- 9	40	17,5	23	6,5	231980	24,80
880 KV-10	41	18,5	23	7,3	231843	25,50
880 KV-11	42	20	23	8,4	231850	25,50
880 KV-12	43	21	23	9,3	231867	25,40
880 KV-13	43,5	22,5	23	9,8	231874	25,70
880 KV-14	45,5	23,5	23	11,8	231881	26,20
880 KV-16	45,5	26	23	11,7	231898	26,60
880 KV-17	45,5	27,5	23	11,7	231904	27,20
880 KV-18	47,5	28,5	23	13,7	231911	27,80
880 KV-19	47,5	30	23	13,7	231928	28,20
880 KV-20	47,5	31	23	13,7	231935	28,50
880 KV-22	50	33,5	23	15,6	231942	29,-

8801 K-KV Schraubendreher-Steckschlüsseinsatz

- **Made in Germany**
- Kurze Ausführung
- Oberfläche: schutzisoliert
- IEC 60900:2018

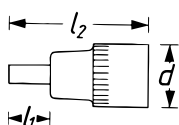

HAZET No.	l ₁ mm	l ₂ mm	d mm	EAN-No. 4000896+	CHF
8801 K-5 KV	12,5	60	23	231614	29,90
8801 K-6 KV	12,5	60	23	231621	29,90

8802 KV Schraubendreher-Steckschlüsseinsatz

- **Made in Germany**
- Kurze Ausführung
- Oberfläche: schutzisoliert
- IEC 60900:2018

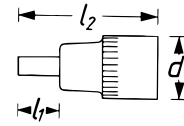

HAZET No.	s	l ₁ mm	l ₂ mm	d mm	EAN-No. 4000896+	CHF
8802 KV-T 10	T10	12,5	59,5	23	231720	31,-
8802 KV-T 15	T15	12,5	59,5	23	231737	31,50
8802 KV-T 20	T20	12,5	59,5	23	231744	30,40
8802 KV-T 25	T25	12,5	59,5	23	231751	30,40
8802 KV-T 27	T27	12,5	59,5	23	231768	30,40
8802 KV-T 30	T30	12,5	59,5	23	231775	31,70
8802 KV-T 40	T40	12,5	59,5	23	231782	31,70
8802 KV-T 45	T45	12,5	59,5	23	231799	31,90
8802 KV-T 50	T50	12,5	60,5	23	231805	32,10

8802 KV-Lg Schraubendreher-Steckschlüsseinsatz

- **Made in Germany**
- Lange Ausführung
- Oberfläche: schutzisoliert
- IEC 60900:2018

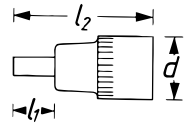

HAZET No.	s	l ₁ mm	l ₂ mm	d mm	EAN-No. 4000896+	CHF
8802 KV-Lg-T 10	T10	153	187	23	231638	44,-
8802 KV-Lg-T 15	T15	153	187	23	231645	44,60
8802 KV-Lg-T 20	T20	153	187	23	231652	44,60
8802 KV-Lg-T 25	T25	153	187	23	231669	44,50
8802 KV-Lg-T 27	T27	153	187	23	231676	44,50
8802 KV-Lg-T 30	T30	153	187	23	231683	44,50
8802 KV-Lg-T 40	T40	153	187	23	231690	45,10
8802 KV-Lg-T 45	T45	153	187	23	231706	45,10
8802 KV-Lg-T 50	T50	153	187	23	231713	51,20

8808 LgKV Schraubendreher-Steckschlüsseinsatz

- **Made in Germany**
- Lange Ausführung
- Oberfläche: schutzisoliert
- IEC 60900:2018

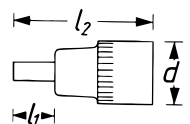

HAZET No.	s	l ₁ mm	l ₂ mm	d mm	EAN-No. 4000896+	CHF
8808 Lg- 8 KV	M8	100	145,5	23	231836	43,60
8808 Lg-10 KV	M10	100	144,5	23	231812	44,20
8808 Lg-12 KV	M12	100	145,3	23	231829	37,-



8821 KV Verlängerung · 1000 Volt

Made in Germany

- Mit Kugelsicherung
- Oberfläche: schutzisoliert
- IEC 60900:2018

1000 V 10 3/8" 10 3/8"

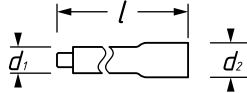

HAZET No.	l mm	d ₁ mm	d ₂ mm	EAN-No. 4000896+	CHF
8821 KV-3	90	17,5	23	231997	46,10
8821 KV-5	142	17,5	23	232000	46,70

900 KV Steckschlüssel Satz · schutzisoliert

- Oberfläche: schutzisoliert
- IEC 60900:2018

Passend für HAZET *Assistent* mit Schubladen-Tiefe von 398 mm:
173 · 179 · 179 N · 179 W · 179 N W · 179 BIG-1 · 179 XL · 179 N XL · 179 XXL · 179 N XXL · 179 A XXL · 179 T XXL · 180

1000 V 12 5/8" 1/2"



2/3+			
------	--	--	--



- 900 KV · · 1/2"
- 10 · 11 · 12 · 13 · 14
15 · 16 · 17 · 18 · 19
20 · 22 · 23 · 24 · 26
27 · 30 · 32



- 986 LGKV · · 1/2"
- 4 · 5 · 6 · 8 · 10



- 917/918 KV · 1/2" · 1/2"
- 917 KV-5 · 918 KV-10

HAZET No.	L x B mm		EAN-No. 4000896+	CHF
163-544/26	392x344	26	223848	1271,-

900 KV Steckschlüsseinsatz · Sechskant · schutzisoliert

Made in Germany

- Oberfläche: schutzisoliert
- IEC 60900:2018

1000 V 12 5/8" 1/2" 12 5/8" 1/2"

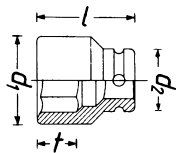

HAZET No.	l mm	d ₁ mm	d ₂ mm	t mm	EAN-No. 4000896+	CHF
900 KV-10	54	19,5	27	10,8	232017	26,70
900 KV-11	54	20,5	27	10,8	232024	26,60
900 KV-12	54	22	27	11,3	232031	26,80
900 KV-13	54	23	27	11,3	232048	26,70
900 KV-14	54	24,5	27	11,8	232055	26,90
900 KV-15	54	25,5	27	11,8	232062	26,90
900 KV-16	54	27	27	12,2	232079	27,20
900 KV-17	54	28	27	12,7	232086	27,20
900 KV-18	54	29,5	27	14,2	232093	28,90
900 KV-19	54	30,5	27	14,2	232109	29,-
900 KV-20	54	32	27	14,2	232116	28,50
900 KV-22	57,5	34,5	27	17,6	232123	29,90
900 KV-23	57,5	35,5	27	17,6	232130	31,20
900 KV-24	60	36,5	27	18,1	232147	31,90
900 KV-26	60	39	27	17,8	232154	32,50
900 KV-27	62	40	27	19,7	232161	34,10
900 KV-30	66	44	27	23,3	232178	40,20
900 KV-32	66	46,5	27	23	232185	41,90

900 KV Steckschlüsseinsatz · Sechskant · lang · schutzisoliert

Made in Germany

- Oberfläche: schutzisoliert
- IEC 60900:2018

1000 V 12 5/8" 1/2"

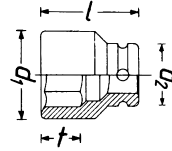

HAZET No.	l mm	d ₁ mm	d ₂ mm	t mm	EAN-No. 4000896+	CHF
900 Lg-10 KV	101	27	18,9	16	237180	45,30
900 Lg-12 KV	101	27	21,5	16	237173	45,60

986 LGKV Schraubendreher-Steckschlüsseinsatz · schutzisoliert

Made in Germany

- Lange Ausführung
- Oberfläche: schutzisoliert
- IEC 60900:2018

1000 V 12 5/8" 1/2"

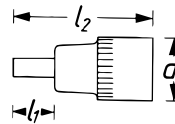

HAZET No.	l ₁ mm	l ₂ mm	d mm	EAN-No. 4000896+	CHF
986 Lg- 4 KV	102	156	27	232222	38,80
986 Lg- 5 KV	102	156	27	232239	39,-
986 Lg- 6 KV	102	156	27	232246	38,40
986 Lg- 8 KV	102	156	27	232253	35,80
986 Lg-10 KV	102	156	27	232215	37,20

917/918 KV Verlängerung · schutzisoliert

Made in Germany

- Mit Kugelsicherung
- Oberfläche: schutzisoliert
- IEC 60900:2018

1000 V 12 5/8" 1/2" 12 5/8" 1/2"

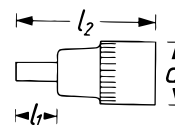

HAZET No.	l mm	EAN-No. 4000896+	CHF
917 KV- 5	140	232192	51,50
918 KV-10	264	232208	62,10

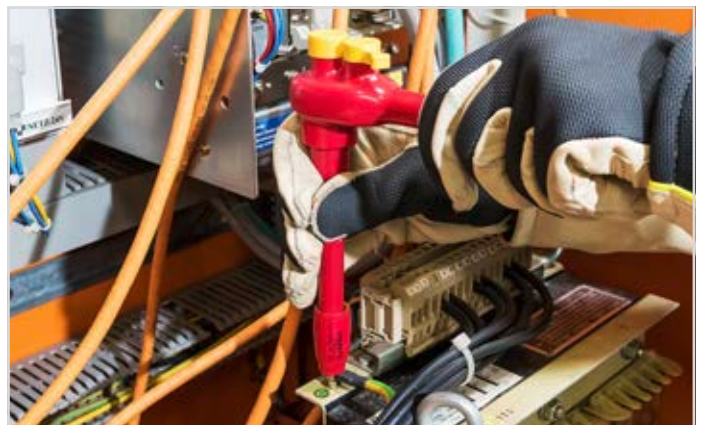



804 VDE Schraubendreher Satz · schutzisoliert

Made in Germany

- Alle Schraubendreher 10.000 Volt stückgeprüft, garantiert sicheres Arbeiten bis 1.000 Volt
- Rundklinge
- Ergonomischer HAZET 2-Komponenten-Griff (rot/gelb)
- Oberfläche: schutzisoliert
- IEC 60900:2018
- 2,5x0,4 · 3,0x0,5 · 3,5x0,6 · 4,0x0,8 · 5,5x1,0 · 6,5x1,2 mm
- PH 1 · PH 2
- PZ 2
- T 10 · T 15 · T 20



HAZET No.		EAN-No. 4000896+	CHF
804 VDE/14	14	133000	170,30

810 Schraubendreher Satz · schutzisoliert

- IEC 60900:2018
- Spannungsprüfer, 220–250 V nach VDE 0680



- 810 VDE · 0,4x2,5 · 0,6x3,5 · 0,8x4
- 810 VDE-PH · PH 1 · PH 2
- 839 · 0,5x2,8

HAZET No.		EAN-No. 4000896+	CHF
810/6 VDE	6	179329	64,20

810 VDE Schraubendreher Satz · schutzisoliert

- Safety-Insert-System, 2-Komponenten-Weichschaum-Einlage. Einlage auch passend für HAZET-Assistent
- Oberfläche: schutzisoliert
- IEC 60900:2018



1/3				
-----	--	--	--	--



- 810 VDE · 0,4x2,5 · 0,5x3 · 0,6x3,5 · 0,8x4
- 810 VDE-PH · PH 1 · PH 2 · PH 3

HAZET No.	L x B mm		EAN-No. 4000896+	CHF
163-229/7	342x172	7	177844	105,70

810 VDE Schraubendreher Satz · schutzisoliert

- Oberfläche: schutzisoliert
- IEC 60900:2018



2/3			
-----	--	--	--

- 810 VDE · 0,4x2,5 · 0,5x3 · 0,6x3,5 · 0,8x4
- 810 VDE-PH · PH 1 · PH 2 · PH 3
- 839 · 0,5x2,8
- 810 VDE-T · T 20 · T 25 · T 30
- 2156 VDE-2

HAZET No.	L x B mm		EAN-No. 4000896+	CHF
163-546/12	344x342	12	223619	189,90

810 VDE Elektriker-Schraubendreher · schutzisoliert

- Rundklinge
- Ergonomischer HAZET 2-Komponenten-Griff (rot/gelb)
- Oberfläche: Spitze brüniert, schutzisoliert
- IEC 60900:2018

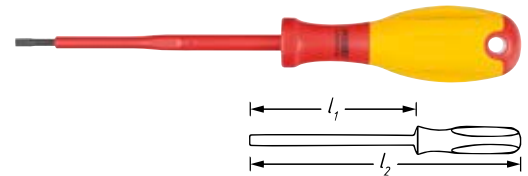

HAZET No.	l ₁ mm	l ₂ mm	mm	b mm	EAN-No. 4000896+	CHF
810 VDE-25	75	155	0,4	2,5	174089	9,50
810 VDE-30	100	180	0,5	3	174355	10,70
810 VDE-35	100	190	0,6	3,5	174362	11,50
810 VDE-40	100	190	0,8	4	174379	19,20

810 VDE-PH Elektriker-Schraubendreher · schutzisoliert

- Rundklinge
- Ergonomischer HAZET 2-Komponenten-Griff (rot/gelb)
- Oberfläche: Spitze brüniert, schutzisoliert
- IEC 60900:2018

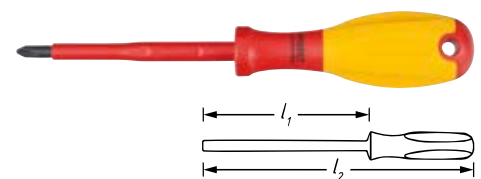

HAZET No.	l ₁ mm	l ₂ mm	EAN-No. 4000896+	CHF
810 VDE-PH 1	80	180	174386	12,80
810 VDE-PH 2	100	210	174393	13,80
810 VDE-PH 3	150	270	174409	19,90



810 VDE-T Elektriker-Schraubendreher · schutzisoliert

- Rundklinge
- Ergonomischer HAZET 2-Komponenten-Griff (rot/gelb)
- Oberfläche: Spitze brüniert, schutzisoliert
- IEC 60900:2018

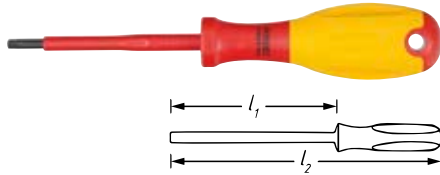

HAZET No.	l ₁ mm	l ₂ mm	Ø mm	EAN-No. 4000896+	CHF
810 VDE-T 20	80	180	3,86	174416	15,-
810 VDE-T 25	80	180	4,43	174423	16,80
810 VDE-T 30	100	210	5,52	174430	19,50

839 Spannungsprüfer

Made in Germany

- 220–250 V
- Schlitzklinge mit Hohlschliff
- Extra langer Griff, 92 mm
- Mit Clip
- Defekte Soffitte nach VDE nicht auswechselbar
- Rundklinge
- Kunststoffgriff
- DIN VDE 06800-6

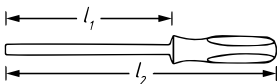

HAZET No.	l ₁ mm	l ₂ mm	Ø mm	b mm	EAN-No. 4000896+	CHF
839-1	58	150	0,5	2,8	035670	7,60

163 Zangen Satz · schutzisoliert

Made in Germany

- Safety-Insert-System, 2-Komponenten-Weichschaum-Einlage. Einlage auch passend für HAZET-Assistent
- Oberfläche: schutzisoliert
- IEC 60900:2018



1/3			
-----	--	--	--



- 1802 VDE-22
- 1804 VDE-33
- 1860 VDE-11

HAZET No.	L x B mm	Ø mm	EAN-No. 4000896+	CHF
163-227/3	342x172	3	177868	301,60

Made in Germany

- Safety-Insert-System, 2-Komponenten-Weichschaum-Einlage. Einlage auch passend für HAZET-Assistent
- Oberfläche: schutzisoliert
- IEC 60900:2018



1/3			
-----	--	--	--



163 Zangen Satz · schutzisoliert



- 759 N-2 VDE
- 1803 VDE-22
- 1841 b VDE-33
- 1850 VDE-22

HAZET No.	L x B mm	Ø mm	EAN-No. 4000896+	CHF
163-226/4	342x172	4	177875	326,50

1850 VDE Kombi-Zange · schutzisoliert

Made in Germany

- Induktiv gehärtete Schneide mit Wate
- Schneidhärte: 60 HRC
- Ergonomische HAZET 2-Komponenten-Kunststoff-Griffhüllen (rot/gelb)
- Oberfläche: hochglanzverchromt, schutzisoliert
- IEC 60900:2018, DIN ISO 5746



HAZET No.	l mm	Rm N/mm ² Ø 800	Rm N/mm ² ● 1600	EAN-No. 4000896+	CHF
1850 VDE-22	160	2,5	1,8	007202	84,50
1850 VDE-33	180	2,8	2,5	007219	93,20
1850 VDE-44	200	3	2,8	007226	106,20

1803 VDE Seitenschneider · schutzisoliert

Made in Germany

- Spielfreies, leichtgängiges Gelenk
- Eingelegtes Gelenk
- Induktiv gehärtete Schneide mit Wate
- Schneidhärte: 60 HRC
- Ergonomische HAZET 2-Komponenten-Kunststoff-Griffhüllen (rot/gelb)
- Oberfläche: hochglanzverchromt, schutzisoliert
- IEC 60900:2018, DIN ISO 5749



HAZET No.	l mm	Rm N/mm ² Ø 800	Rm N/mm ² ● 1600	EAN-No. 4000896+	CHF
1803 VDE-22	160	2,8	2	006137	103,-
1803 VDE-33	180	3	2,5	006144	109,30

1802 VDE Kraft Seitenschneider · schutzisoliert

Made in Germany

- Verringerter Kraftaufwand durch Verlegen des Drehpunktes zur Schneide



- Geschmiedete Ausführung
- Spielfreies, leichtgängiges Gelenk
- Aufgelegtes Gelenk
- Induktiv gehärtete Schneide mit Wate
- Schneidhärte: 64 HRC
- Ergonomische HAZET 2-Komponenten-Kunststoff-Griffhüllen (rot/gelb)
- Oberfläche: hochglanzverchromt, schutzisoliert
- IEC 60900:2018, DIN ISO 5749



HAZET No.	l mm	Rm N/mm ² Ø 800	Rm N/mm ² ● 1600	Rm N/mm ² ● 2300	EAN-No. 4000896+	CHF
1802 VDE-22	180	3,8	2,7	2,2	086382	100,50



1804 VDE Kabelschere · schutzisoliert

Made in Germany

- Doppelschneide
- Quetschfreies Schneiden von Kupfer- und Alukabel
- Griffe tauchbeschichtet
- Oberfläche: schutzisoliert
- IEC 60900:2018



HAZET No.	l mm	EAN-No. 4000896+	CHF
1804 VDE-33	208	173631	135,60

1841 AVDE Flachrund-Zange · schutzisoliert

Made in Germany

- Flachrunde Form, induktiv gehärtete Schneiden
- Gerade Ausführung
- Schneidhärte: 60 HRC
- Ergonomische HAZET 2-Komponenten-Kunststoff-Griffhüllen (rot/gelb)
- Oberfläche: hochglanzverchromt, schutzisoliert
- IEC 60900:2018, DIN ISO 5745



HAZET No.	l mm	Rm N/mm ² Ø 800	Rm N/mm ² 1600	EAN-No. 4000896+	CHF
1841 a VDE-22	160	2,5	1,6	006397	98,80

1816 VDE Flach-Zange · schutzisoliert

Made in Germany

- Lange Backen
- Flache Form
- Gerade Ausführung
- Ergonomische HAZET 2-Komponenten-Kunststoff-Griffhüllen (rot/gelb)
- Oberfläche: hochglanzverchromt, schutzisoliert
- IEC 60900:2018, DIN ISO 5745



HAZET No.	l mm	EAN-No. 4000896+	CHF
1816 VDE-22	160	006298	88,80

1841 BVDE Flachrund-Zange · schutzisoliert

Made in Germany

- Flachrunde Form, induktiv gehärtete Schneiden
- Gebogene Ausführung (45°)
- Schneidhärte: 60 HRC
- Ergonomische HAZET 2-Komponenten-Kunststoff-Griffhüllen (rot/gelb)
- Oberfläche: hochglanzverchromt, schutzisoliert
- IEC 60900:2018, DIN ISO 5745



HAZET No.	l mm	Rm N/mm ² Ø 800	Rm N/mm ² 1600	EAN-No. 4000896+	CHF
1841 b VDE-33	200	2,8	1,8	006441	115,10

1826 VDE Rund-Zange · schutzisoliert

Made in Germany

- Lange Backen
- Runde Form
- Ergonomische HAZET 2-Komponenten-Kunststoff-Griffhüllen (rot/gelb)
- Oberfläche: hochglanzverchromt, schutzisoliert
- IEC 60900:2018, DIN ISO 5745



HAZET No.	l mm	EAN-No. 4000896+	CHF
1826 VDE-22	160	006328	88,-

759 N-VDE Universal-Zange · schutzisoliert

Made in Germany

- Wasserpumpenzange
- Kopf und Gelenk blank geschliffen
- Durchgestecktes Gelenk
- Ergonomische HAZET 2-Komponenten-Kunststoff-Griffhüllen (rot/gelb)
- Oberfläche: schutzisoliert
- IEC 60900:2018, DIN ISO 8976



HAZET No.	l mm	sb mm	sb mm	EAN-No. 4000896+	CHF
759 N-2 VDE	251	30	10-36	174072	88,80

1860 VDE Abisolier-Zange · schutzisoliert

Made in Germany

- Für Drähte bis 6 mm² Leiter-Querschnitt
- Mit Stellschraube und Öffnungsfeder
- Ergonomische HAZET 2-Komponenten-Kunststoff-Griffhüllen (rot/gelb)
- Oberfläche: hochglanzverchromt, schutzisoliert
- IEC 60900:2018



HAZET No.	l mm	EAN-No. 4000896+	CHF
1860 VDE-11	160	007288	99,-





1862 Abisolier-Zange · automatisch

Made in Germany

• **Automatisches Abtastsystem, keine Einstellung auf den Kabelquerschnitt notwendig**

- Anwendung: Abisolieren von flexiblen Leitungen (Litze) und massiven Leitern \varnothing 0,2 bis 6,0 mm² bzw. AWG 24 – 10
- Optimal positionierter Seitenschneider bis 2,5 mm²
- Verstellbarer Längenanschlag 6 – 15 mm
- Befestigungsvorrichtung am Griffende
- Klängen auswechselbar

Nicht für Arbeiten an oder in der Nähe unter elektrischer Spannung stehender Teile

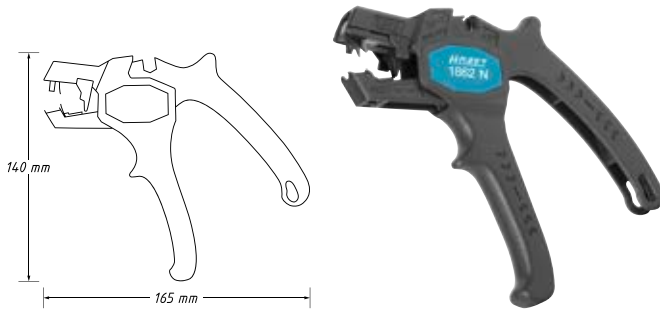

HAZET No.	l mm	EAN-No. 4000896+	CHF
1862 N	180	242627	45,30

1863 Abisolier-Zange · automatisch

• **Automatische Anpassung auf die Isolationsstärke, einwandfreies Abisolieren**

- Anwendung: Abisolieren von Elektrodrähten, Litzenleitern und Kabeln
- Für Kupfer- und Aluminium-Leitungen
- Abisolierbereich PVC-isolierte Leiter von 0,2 bis 6 mm² Leiterquerschnitt
- Maximal einstellbare Abisolierlänge: 18 mm
- Federnd gelagerte Lamellenmesser
- Drahtschneider von 4 mm² eindrätzig bis 6 mm² feindrätzig



HAZET No.	l mm	EAN-No. 4000896+	CHF
1863	205	007325	307,-

4656 Crimp-Zange

Made in Germany

• **Verarbeitung von Leiter- und Isolationscrimp in einem Arbeitsgang**

- Intensiver Isolationscrimp mit spezieller Profیلgeometrie
- Integrierte, entriegelbare Zwangssperre sichert das vollständige Crimpen
- Besonders beanspruchte Teile spezialvergütet
- Leichte Handhabung
- Profilkennzeichnung
- Profile: / Querschnittsbereiche:
rot: 0,5 – 1,0 mm² / AWG 20 – 16
blau: 1,5 – 2,5 mm² / AWG 16 – 14
gelb: 4,0 – 6,0 mm² / AWG 12 – 10
- Ergonomische Soft-Handgriffe mit Abgleitschutz
- Oberfläche: brüniert, geölt



HAZET No.	l mm	EAN-No. 4000896+	CHF
4656-1	220	127351	210,60

4658 Crimp-Zange

Made in Germany

- Für eine Vielzahl **unisolierter** Kabel- und Kontaktverbindungen
- Integrierte Zwangssperre sichert vollständiges Crimpen
- **Kraftsparende Anwendung** durch optimale Übersetzungsverhältnisse
- Gleichmäßiges Einrollen der Leiter- und Isolationscrimper durch **linearen Crimp**
- Steckzonenunabhängige Positionierung des Kontaktes im Crimpprofil mit **Isolationsstopp**
- **Wechselkopf für Querschnittsbereich 0,35 – 1,5 mm² kpl. inklusive Basiswerkzeug**
- 1. Profil: 0,35 – 0,5 mm²
- 2. Profil: 1,5 mm²
- 3. Profil: 0,5 – 1,0 mm²
- Leitercrimp = B-Crimp / Isolationscrimp = O-Crimp



HAZET No.	l mm	EAN-No. 4000896+	CHF
4658-10	150	129515	453,30

2156 Kabelmesser

- Rostfreie Klinge
- Kunststoffgriff



HAZET No.	l mm	EAN-No. 4000896+	CHF
2156	110	013180	22,70

2156 VDE Kabel- und Abisoliermesser · schutzisoliert

Made in Germany

- Mit Schutzkappe
- Klinge aus rostfreiem Stahl
- Kunststoffgriff
- IEC 60900:2018



HAZET No.	l mm	EAN-No. 4000896+	CHF
2156 VDE-2	180	173549	34,70

196 VDE Stand-Isoliermatte

Made in Germany

• **Für Arbeiten an hochstromführenden Teilen, in Tragetasche**

- Gummi-Standmatte, **geprüft: 50.000 V, nach VDE 0303**
- Eine Seite glatt, eine Seite rutschfest gerieft
- Maße: 1000 x 1000 x 4,0 mm

Ausführung Tragetasche

- Tragriemen abnehmbar
- Länge: 1000 mm
- Durchmesser: 160 mm
- Polyester, rot



HAZET No.	l mm	EAN-No. 4000896+	CHF
196 VDE-8/2	2	174836	446,-



5000 KV Drehmoment-Schlüssel · schutzisoliert · SYSTEM 5000 KV
(mit Durchsteck-Vierkant) · ± 4% Genauigkeit · 5108 KV · ±6% · 2–120 Nm

Made in Germany

- Kalibrierbar
- Lange Lebensdauer / hohe Genauigkeit
- Möglichkeit der:
 - Demontage
 - Reparatur (im Bedarfsfall)
 - Montage
 - Justierung
 - Kalibrierung
- **Hinweis: Justierung, mögliche Reparaturen mit Demontage/ Montage der KV Drehmoment-Schlüssel nur im HAZET Service-Center**
- Geeignet für Prüfmittelüberwachung
- Nachhaltig und umweltschonend
- Sicher:
 - Haptisch (Kurzwegauslösung)
 - Akustisch (Knickelement)
- **Rechts- / Linksauslösung** durch Umsteck-Vierkant, dadurch Anziehen mit eingestelltem Drehmoment sowohl nach rechts als auch nach links innerhalb der angegebenen Toleranz
- Geringes Gewicht für gute Handhabung und ermüdungsfreies Arbeiten

Produkt-Designmerkmale

- Schlankes Design unter strenger Einhaltung der erforderlichen Isolierfaktoren (Materialstärke / Überlappungen)
- Geschmeidige Übergänge an Schalt- und Bewegungsteilen mit ergonomischem Griffdesign und klarer Kalibriernut
- Einheitliche Optik auch bei Verwendung weiterer Bauteile (z.B. rote isolierte Steckschlüsseinsätze)
- Farblich ansprechende Gestaltung des Gehäuses und Kopfes mit Signalfarben Rot / Gelb
- Griff-Farbe in Schwarz zur farblichen Abgrenzung und gegen zu schnelle optische Verschmutzung
- Vermeidung von überstehenden, störenden Teilen (z.B. Umschalthebel)
- DIN EN ISO 6789-2:2017, DIN 3120, ISO 1174-1, IEC 60900:2018



YouTube Clip

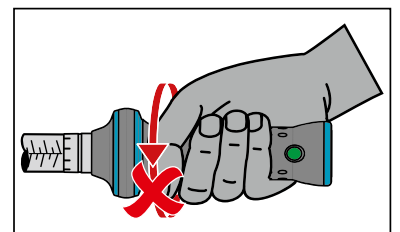

ACHTUNG:

Reparaturen dürfen nur durch das HAZET Service-Center ausgeführt werden, da nachfolgend eine 10.000 V Stückprüfung nach IEC 60900 erfolgen muss

HAZET No.	Abtrieb	l / mm	Auslöse-Genauigkeit %	Nm	⚡ Nm	kg	EAN-No. 4000896+	CHF
5108 KV	■ 10 = 3/8"	275	6	2–10	0,2	1,0–5,0	235421	726,10
5109 KV	■ 10 = 3/8"	305	4	5–25	0,5	2,1–11,0	235445	747,-
5121 KV	■ 12,5 = 1/2"	420	4	20–120	1	6,0–37,4	233397	766,10







Drehmoment-Technik



5000-3 CT	Mit Umschaltknarre	$\pm 3\% / 4\%$	1–800 Nm		286
5200 CT	Mit Einsteck-Vierkant	$\pm 3\%$	2,5–200 Nm		287
5000 CLT	Mit Display und Umschaltknarre	$\pm 4\%$	20–320 Nm		288
5000 KV	Schutzisoliert, 1000 V geprüft	$\pm 4\% / 6\%$	2 – 120 Nm		260
6000 CT	Mit Umschaltknarre	$\pm 2\% / 4\%$	1–800 Nm		288
6000 CT	Zerlegbar, mit Umschaltknarre	$\pm 3\% / 4\%$	400–2000 Nm		290
6000 CT	US-Standard, mit Umschaltknarre	$\pm 3\%$	5–600 lbf.ft		291
6200 CT	Mit Einsteck-Vierkant	$\pm 2\% / 4\%$	2–500 Nm		292
6000 CT	Drehmoment-Werkzeug Sätze				294
7000 sTAC	Elektronisch, mit Einsteck-Vierkant und Umschaltknarre	ab $\pm 1\%$ / ± 1 Digit $\pm 1^\circ$	1–1000 Nm		296
6000	Drehmoment-Schraubendreher für Bits	$\pm 6\% / 10\%$	0,4–5,4 Nm		298
6000	Drehmoment-Schraubendreher für Bits	$\pm 5\%$	0,1–6 Nm		298
6300 CT	Mit Einsteck-Vierkant und fest einstellbarem Wert	$\pm 2\% / 6\%$	1–320 Nm		299
	Einsteck-Werkzeuge				301
	Prüfgeräte und Zubehör				304



Produktübersicht HAZET Drehmoment-Schlüssel

	HAZET No.	Auslösegenauigkeit		Messbereich
	5107-3 CT	± 4 %	6.3 1/4"	1–9 Nm
	5108-3 CT	± 3 %	6.3 1/4"	2.5–25 Nm
	5110-3 CT	± 3 %	10 3/8"	10–60 Nm
	5120-3 CT	± 3 %	12 ⁵ 1/2"	10–60 Nm
	5111-3 CT	± 3 %	10 3/8"	20–120 Nm
	5121-3 CT	± 3 %	12 ⁵ 1/2"	20–120 Nm
	5122-3 CT	± 3 %	12 ⁵ 1/2"	40–200 Nm
	5123-3 CT	± 3 %	12 ⁵ 1/2"	60–320 Nm
	5143-3 CT	± 3 %	12 ⁵ 1/2"	100–400 Nm
	5145-3CT	± 3 %	20 3/4"	300–800 Nm
	5280-3 CT	± 3 %	9 x 12	2,5–25 Nm
	5290-3 CT	± 3 %	9 x 12	10–60 Nm
	5292-3 CT	± 3 %	14 x 18	40–200 Nm
	5121-2 CLT	± 4 %	12 ⁵ 1/2"	20–120 Nm
	5122-2 CLT	± 4 %	12 ⁵ 1/2"	40–200 Nm
	5123-2 CLT	± 4 %	12 ⁵ 1/2"	60–320 Nm
	5108 KV	± 6 %	10 3/8"	2–10 Nm
	5109 KV	± 4 %	10 3/8"	5–25 Nm
	5121 KV	± 4 %	12 ⁵ 1/2"	20–120 Nm
	6106-1 CT*	± 4 %	6.3 1/4"	1–6 Nm
	6108-1 CT*	± 2 %	6.3 1/4"	2–10 Nm
	6109-2 CT*	± 2 %	6.3 1/4"	4–40 Nm
	6110-1 CT*	± 2 %	10 3/8"	5–60 Nm
	6111-1 CT	± 2 %	10 3/8"	20–120 Nm
	6121-1 CT	± 2 %	12 ⁵ 1/2"	20–120 Nm
	6122-1 CT	± 2 %	12 ⁵ 1/2"	40–200 Nm
	6123-1 CT	± 2 %	12 ⁵ 1/2"	60–320 Nm
	6143-1 CT	± 2 %	20 3/4"	100–400 Nm
	6144-1 CT	± 2 %	20 3/4"	200–500 Nm
	6145-1 CT	± 2 %	20 3/4"	300–800 Nm
	6150-1 CT	± 3 %	20 3/4"	400–1000 Nm
	6160-1 CT	± 3 %	25 1"	600–1600 Nm
	6170-1 CT	± 4 %	25 1"	800–2000 Nm
	6114-1 CT*	± 3 %	10 3/8"	5–40 lbf.ft
	6115-1 CT	± 3 %	10 3/8"	20–100 lbf.ft
	6127-1 CT	± 3 %	12 ⁵ 1/2"	40–200 lbf.ft
	6128-1 CT	± 3 %	12 ⁵ 1/2"	50–250 lbf.ft
	6132-1 CT*	± 3 %	20 3/4"	120–600 lbf.ft

* = Ohne Signalknopf



Drehmoment-Technik



	HAZET No.	Auslösegenauigkeit		Messbereich
	6280-1 CT	± 2 %	9 x 12	2–10 Nm
	6282-1 CT	± 2 %	9 x 12	4–40 Nm
	6281-2 CT	± 4 %	9 x 12	5–13 Nm
	6290-1 CT*	± 2 %	9 x 12	5–60 Nm
	6291-2 CT	± 2 %	9 x 12	20–120 Nm
	6291-1 CT	± 2 %	14 x 18	20–120 Nm
	6292-1 CT	± 2 %	14 x 18	40–200 Nm
	6293-1 CT	± 2 %	14 x 18	60–320 Nm
	6294-1 CT	± 2 %	14 x 18	100–400 Nm
	6295-1 CT	± 2 %	14 x 18	200–500 Nm
	7280-2 sTAC	± 2 % / 1 Digit	9 x 12 6.3 1/4"	1–10 Nm
	7281-2 sTAC	± 2 % / 1 Digit	9 x 12 6.3 1/4"	2.5–25 Nm
	7290-2 sTAC	± 1 % / 1 Digit	9 x 12 10 3/8"	5–60 Nm
	7291-2 sTAC	± 1 % / 1 Digit	9 x 12 10 3/8"	10–100 Nm
	7292-2 sTAC	± 1 % / 1 Digit	14 x 18 12.5 1/2"	20–200 Nm
	7294-2 sTAC	± 1 % / 1 Digit	14 x 18 20 3/4"	40–400 Nm
	7295-2 sTAC	± 1 % / 1 Digit	14 x 18 20 3/4"	65–650 Nm
	7250-2 sTAC	± 1 % / 1 Digit	20 3/4"	200–1000 Nm
	7280-5 sTAC	± 2 % / 1 Digit	9 x 12 6.3 1/4"	1–10 Nm
	7281-5 sTAC	± 2 % / 1 Digit	9 x 12 6.3 1/4"	2.5–25 Nm
	7290-5 sTAC	± 1 % / 1 Digit	9 x 12 10 3/8"	5–60 Nm
	7291-5 sTAC	± 1 % / 1 Digit	9 x 12 10 3/8"	10–100 Nm
	7292-5 sTAC	± 1 % / 1 Digit	14 x 18 12.5 1/2"	20–200 Nm
	7294-5 sTAC	± 1 % / 1 Digit	14 x 18 20 3/4"	40–400 Nm
	7295-5 sTAC	± 1 % / 1 Digit	14 x 18 20 3/4"	65–650 Nm
7250-5 sTAC	± 1 % / 1 Digit	20 3/4"	200–1000 Nm	
	6001-1.4/3	± 10 %	6.3 1/4"	0.4–1.4 Nm
	6001-1.5/3	± 10 %	6.3 1/4"	0.6–1.5 Nm
	6001-3.0/3	± 6 %	6.3 1/4"	1.5–3 Nm
	6001-5.4/3	± 6 %	6.3 1/4"	3–5.4 Nm
	6002 CT	± 5 %	6.3 1/4"	10–120 cNm
	6003 CT	± 5 %	6.3 1/4"	100–600 cNm
	6391-10	± 6 %	9 x 12	1–10 Nm
	6391-12 (V)	± 2 %	9 x 12	2–12 Nm
	6391-25 (V)	± 2 %	9 x 12	2–25 Nm
	6391-35 (V)	± 2 %	9 x 12	15–35 Nm
	6391-50 (V)	± 2 %	9 x 12	5–50 Nm
	6391-85 (V)	± 2 %	9 x 12	15–85 Nm
	6392-200 (V)	± 2 %	14 x 18	50–200 Nm
	6392-320 (V)	± 2 %	14 x 18	60–320 Nm



Piktogrammlegende

<i>b</i>	Breite in mm
<i>a</i>	Höhe in mm
<i>l</i>	Länge in mm
<i>s</i>	Schlüsselweite in mm bzw. Zoll
	TORX ® Größe in mm
	Betätigungskraft in kg
	Für Innensechskant-Schrauben
	Für Außensechskant-Schrauben
	Für Innen TORX ® Schrauben

	TRACTIONSPROFIL Sechskant
	TRACTIONSPROFIL Doppel-Sechskant
	Nenngröße 6,3
	Nenngröße 10
	Nenngröße 12,5
	Nenngröße 20
	Nenngröße 25
	Innen-Vierkant
	Außen-Vierkant

	Innen-Sechskant
	Außen-Sechskant
	Einsteck-Aufnahme 9 x 12 mm bei Drehmoment-Schlüsseln
	Einsteck-Aufnahme 14 x 18 mm bei Drehmoment-Schlüsseln
	Anzahl der Zähne
	Drehwinkel
	Skalenteilung

Das HAZET Service-Center

Direkter Ansprechpartner und Koordinationsstelle für Dienstleistungen rund um unsere Produkte



+49(0)2191/792-355
 +49(0)2191/792-523
 service-center@hazet.de

- Besten Aftersales-Service mit kurzen Reaktionszeiten und der kompletten HAZET Kompetenz bekommen Sie in unserem speziell eingerichteten Service-Center.
- Im Kern bietet Ihnen das HAZET Service-Center folgende Leistungen:
 - Reparatur, Justierung, Kalibrierung und Zertifizierung der HAZET Drehmoment-Schlüssel
 - Anfallende Serviceaufgaben an HAZET Drehmoment-Schlüsseln, Pneumatik-Werkzeugen, Werkstattwagen sowie dem restlichen Katalogprogramm
 - Kurze Reaktionszeiten
 - Ansprechpartner in Servicebelangen

SE 00178
 1. PDF-Formular vollständig ausfüllen und geschäftlich ausdrucken
 2. Ausgefülltes Formular für einen Brief einlegen
 3. Brief sorgfältig verpacken, um Transportschäden zu vermeiden
 4. Paket zureichend frankieren bei HAZET-WERK • Remscheid versenden

HAZET-WERK
 Service-Center
 Guldenerthor Bahnhofsstraße 25 - 29
 42857 Remscheid

HAZET
 Geniales Werkzeug

Bitte folgende Informationen beifügen (falls vorhanden):
 Name: _____
 PLZ/Ort: _____
 Telefon: _____
 E-Mail: _____

Lieferadresse Nr.: _____
 Durch HAZET Service-Center auszufüllen
 Eingangdatum: _____

Rechnungsempfänger: _____
 Rechnungsnummer: _____
 Mängelnummer: _____

Warenrücksendung an: _____

Sehr geehrte Damen und Herren,
 anbei erhalten Sie folgende Werkzeuge zur Reklamation:
 Anzahl Artikel-Nr. Seriennummer(n) Reklamationsgrund

428570000
 © 2020 HAZET, Unternehmen und Unternehmen
 Alle Dienstleistungen werden durchgeführt für die Produkte Unternehmen Getriebe, Pneumatik-Werkzeuge, Industriemaschinen (HKT) und Ersatzteile





HAZET – Kompetenz für Kalibrierung von Drehmoment und Drehwinkel

Akkreditiert nach DIN EN ISO/IEC 17025 für Messgrößen:

- Drehmoment (DIN EN ISO 6789-2:2017)
- Drehwinkel (VDI/VDE 2648 Blatt 2; ohne Pkt. 4.2)

Erfüllt spezielle Forderungen der ISO/TS 16949 an Kalibrier-Labore (zwingende Voraussetzung für alle Automobilindustrie-Zulieferer)

Eigenes HAZET Kalibrier-Labor gewährleistet durch Akkreditierung optimale technische Kalibrier-Kompetenz

Berechtigt zur Ausstellung von Kalibrierscheinen

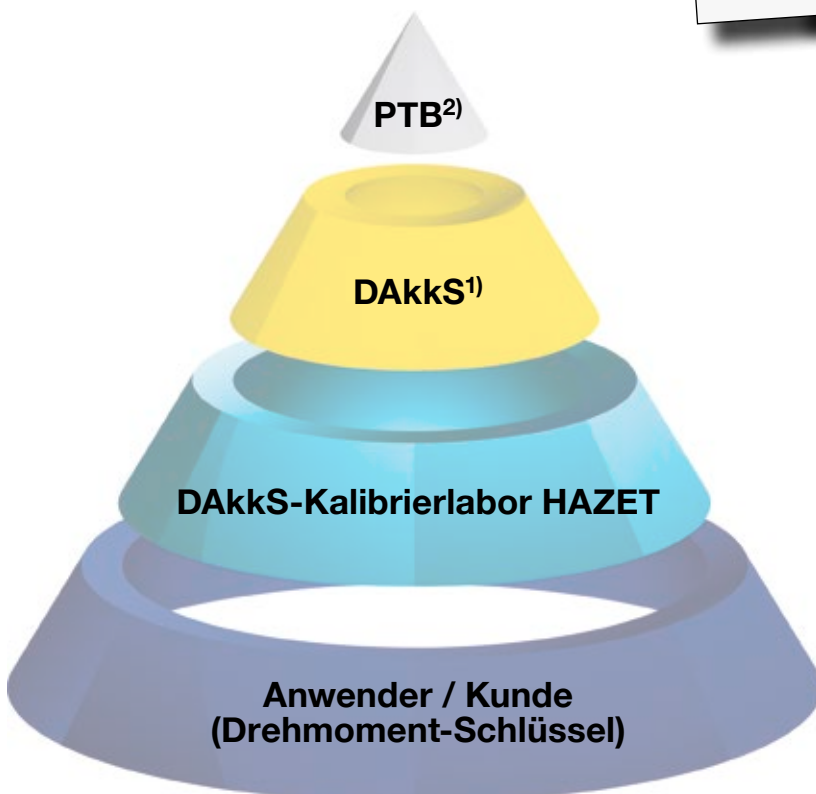
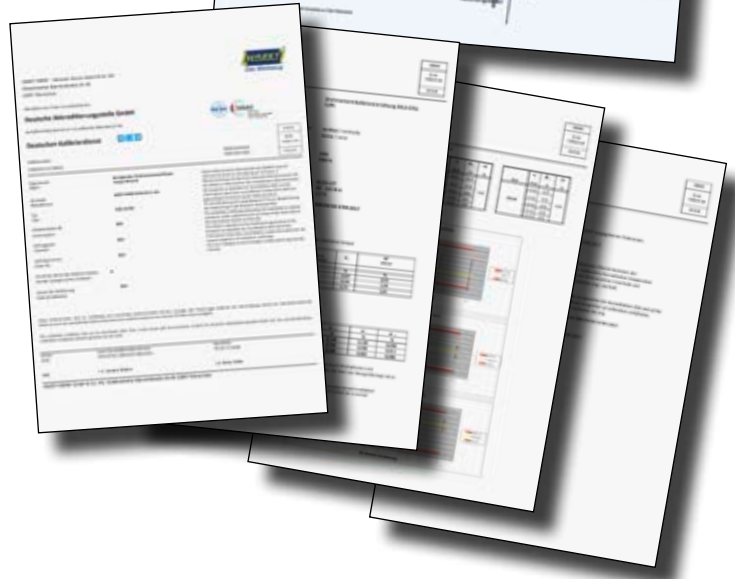

Deutsche Akkreditierungsstelle
D-K-17638-01-00

¹⁾ DAKKS: Deutsche Akkreditierungsstelle GmbH (Nat. Akkreditierungsstelle Deutschlands, Berlin)

²⁾ PTB: Physikalisch Technische Bundesanstalt



DAkks-Kalibrierlabor

Kompetenz für Kalibrierung von Drehmoment und Drehwinkel

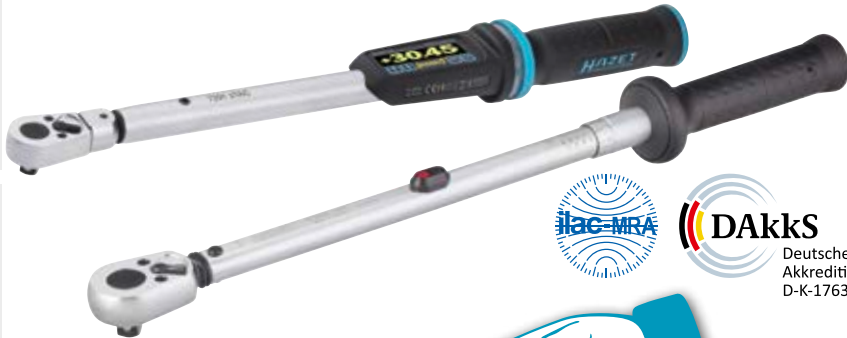

Deutsche
Akkreditierungsstelle
D-K-17638-01-00



Schon gewusst?



- Akkreditiert nach DIN EN ISO/IEC 17025 für Messgrößen:
 - **Drehmoment** (DIN EN ISO 6789-2:2017)
 - **Drehwinkel** (VDI/VDE 2648 Blatt 2; ohne Pkt. 4.2)
- Erfüllt spezielle Forderungen der ISO/TS 16949 an Kalibrier-Labore (zwingende Voraussetzung für alle Automobilindustrie-Zulieferer)
- Eigenes HAZET Kalibrier-Labor gewährleistet durch Akkreditierung optimale technische Kalibrier-Kompetenz
- Berechtigt zur Ausstellung von Kalibrierscheinen



Schlüssel mit DAkks-Kalibrierschein

6106-1 CT CAL	6143-1 CT CAL	6290-1 CT CAL	7291-1 eTAC CAL	7280-2 sTAC CAL
6108-1 CT CAL	6144-1 CT CAL	6291-2 CT CAL	7292-1 eTAC CAL	7281-2 sTAC CAL
6109-2 CT CAL	6145-1 CT CAL	6291-1 CT CAL	7294-1 eTAC CAL	7290-2 sTAC CAL
6110-1 CT CAL	6150-1 CT CAL	6292-1 CT CAL	7291-2 eTAC CAL	7291-2 sTAC CAL
6111-1 CT CAL	6160-1 CT CAL	6293-1 CT CAL	7292-2 eTAC CAL	7292-2 sTAC CAL
6121-1 CT CAL	6280-1 CT CAL	6294-1 CT CAL	7294-2 eTAC CAL	7294-2 sTAC CAL
6122-1 CT CAL	6282-1 CT CAL	6295-1 CT CAL		7295-2 sTAC CAL
6123-1 CT CAL	6281-2 CT CAL			7250-2 sTAC CAL

- DAkks-Kalibrierung für vorhandene Schlüssel möglich



...mit höchster Sicherheit für den professionellen Anwender, insbesondere für:

- Luftfahrt-Industrie
- Automobil-Industrie
- Neue-Energien, Windkraftträder, Offshore-Parks
- Petrochemische Industrie (Öl/Gas)

Dokumentierte Rückführbarkeit gewährleistet lückenlose Nachweisbarkeit!



Erhöhung der Verschraubungsqualität durch Optimierung des Schraubanzugs

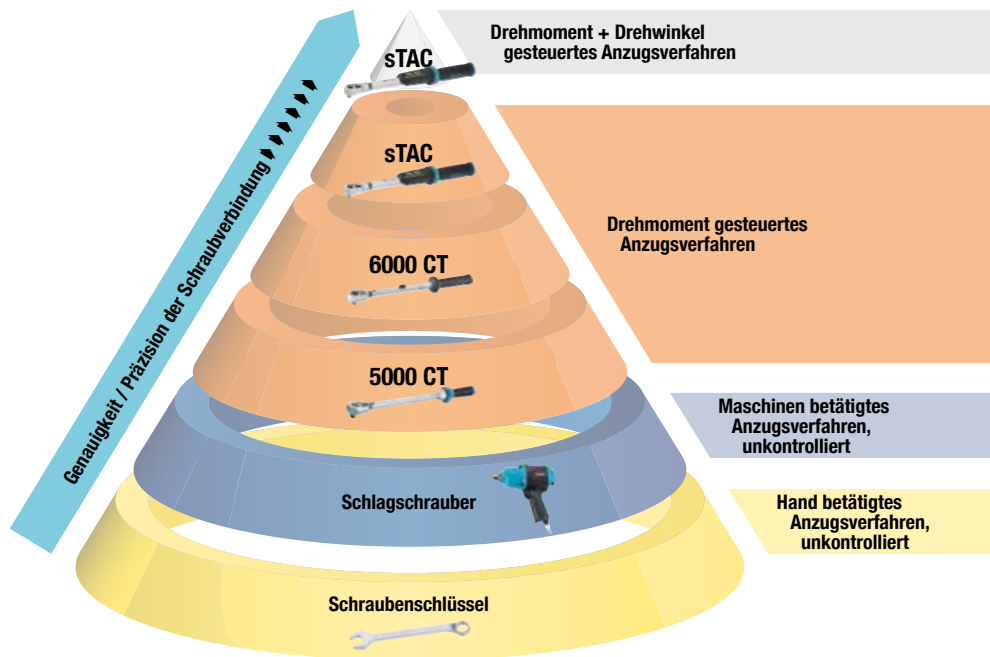

Nur wenn Drehmoment und Drehwinkel gleichzeitig in Ordnung (i. O.) sind, ist die gesamte Schraubverbindung i. O. (Abb. ③)

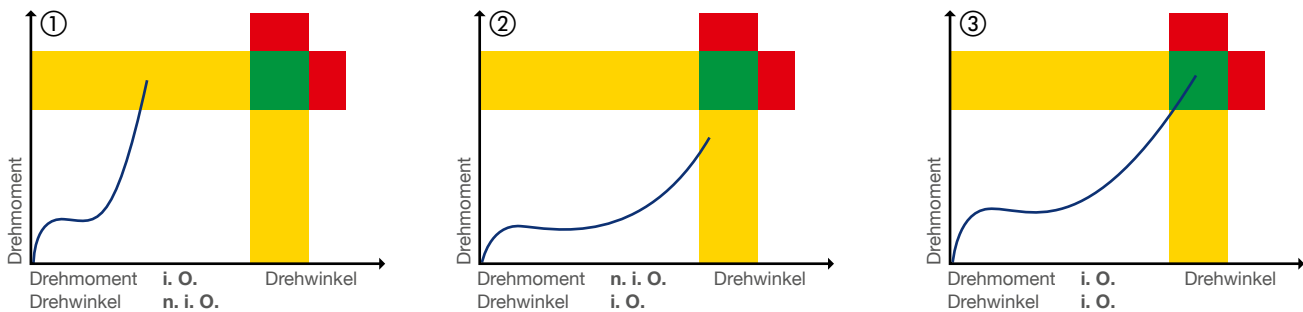

Wichtig: Insbesondere bei Kategorie A-Verschraubungen (nach Richtlinie VDI 2862), z.B. Gurt, Airbag oder Rotorblätter bei Windkraftanlagen!

Zu Bild 1:
Das Drehmoment ist erreicht, der Drehwinkel nicht. – Mögliche Ursachen:

- Verwendung einer falschen, zu langen Schraube.
- Zu verschraubendes Bauteil ist zu dünn und Schraube oder Mutter sitzt im Gewindeauslauf fest.
- Kopf- und / oder Gewindereibung sind zu hoch, weil z.B. die Oberflächen zu rau sind und die Schraube möglicherweise „gefressen“ hat. Beschichtung der Schraube stimmt nicht, weil eine Schraube mit anderer Beschichtung verwendet wurde oder die Beschichtung fehlerhaft ist. Die Schmierung ist nicht ausreichend oder es wurde ein falsches Schmiermittel verwendet.
- Schraube oder Gewinde sind beschädigt.
- Gewinde ist fehlerhaft geschnitten oder nicht tief genug.
- Im Sackloch des Gewindes sind Späne vom Gewindeschneiden.
- Es wurde eine Unterlegscheibe oder eine Dichtung vergessen und die Schraube sitzt auf.

Zu Bild 2:
Der Drehwinkel ist erreicht, das Drehmoment nicht. – Mögliche Ursachen:

- Verwendung einer falschen, zu kurzen Schraube und das Gewinde ist ausgerissen.
- Verwendung einer falschen Schraube mit zu niedriger Festigkeit.
- Kopf- und / oder Gewindereibung sind zu niedrig, weil die Beschichtung der Schraube nicht stimmt. Verwendung einer falschen Schraube.
- Verwendung eines falschen Schmiermittels.
- Schraube oder Gewinde sind beschädigt oder das Gewinde ist ausgerissen.
- Einbau einer falschen, zu weichen Dichtung.



STAC

SYSTEM 7000 sTAC

Elektronischer Drehmoment- / Drehwinkelschlüssel für hochpräzise Verschraubungsanwendungen mit Smart-Technologie – Ready for Industry 4.0



Made in Germany

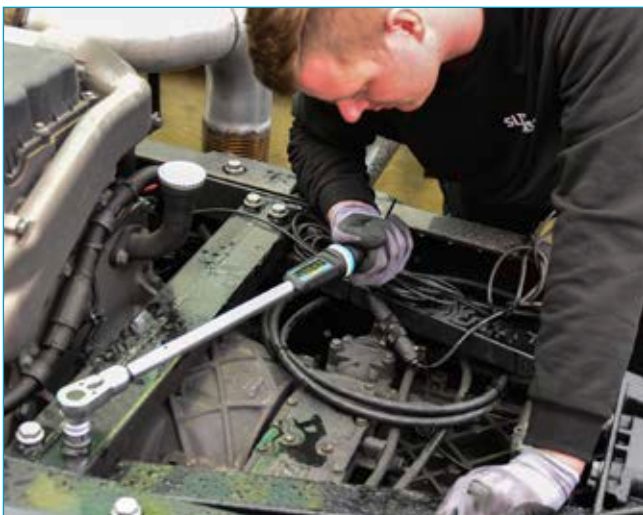



- Drehmoment**
- + Drehwinkel**
- = 1 Arbeitsgang!**

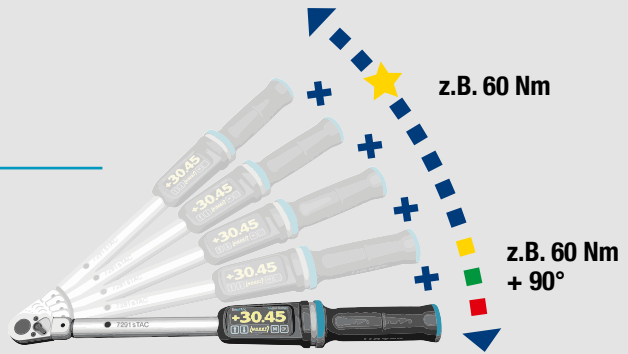

4-fach Signalisierung für optimale Schraubverlaufskontrolle

	Signal-Art			
2 x Optisch mitlaufende Ziffernanzeige + 360° LED-Anzeige				
+ Akustisch				
+ Vibration				
= 4-fach bewährte Schraubsicherheit nach HAZET Prinzip!				

- Schwellwert (Vorwarnstufe)
- in Ordnung
- nicht in Ordnung

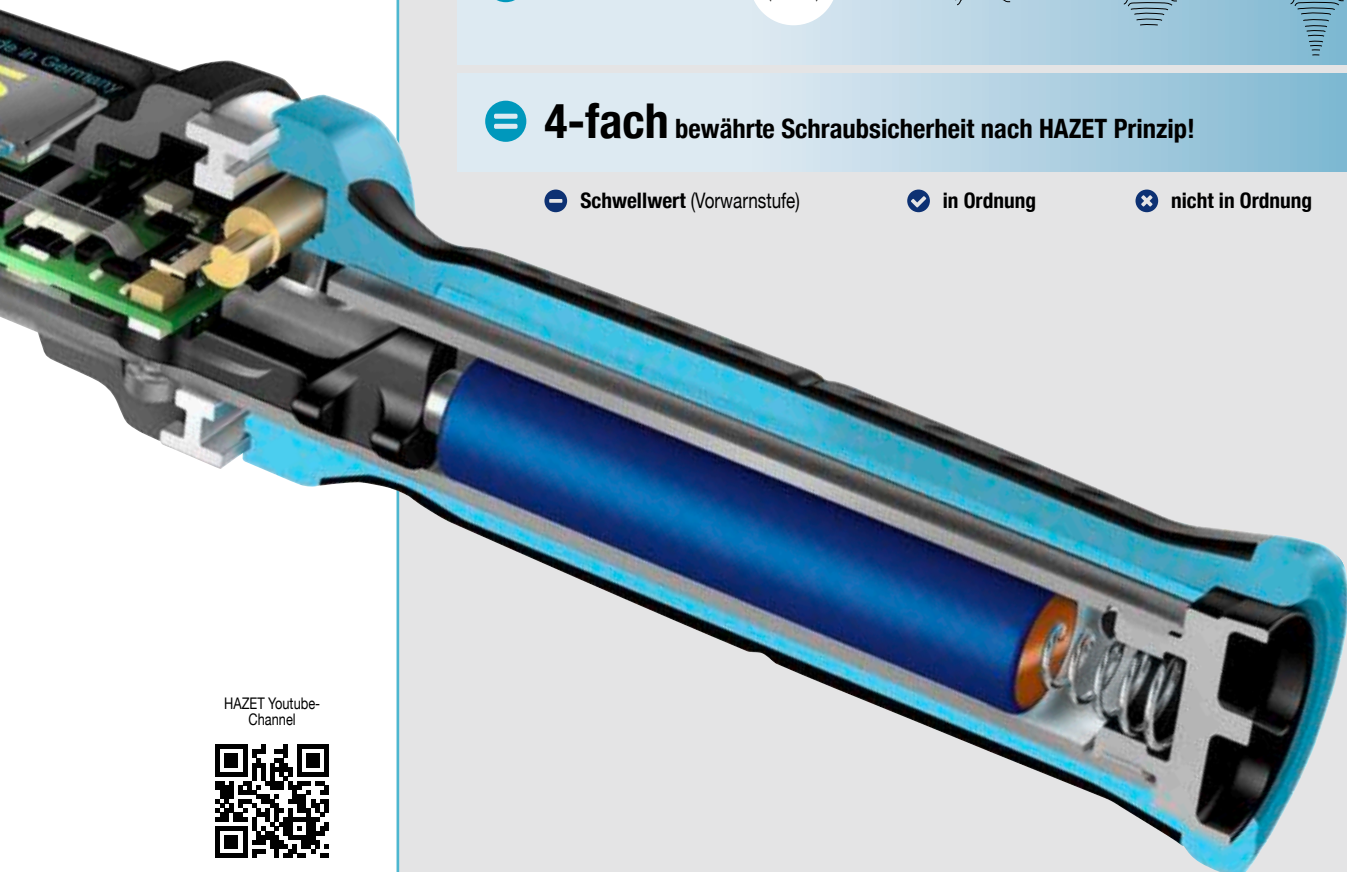

HAZET Youtube-Channel





SmartTAC SYSTEM 7000 sTAC

Elektronischer Drehmoment- / Drehwinkelschlüssel für hochpräzise Verschraubungsanwendungen mit Smart-Technologie – Ready for Industry 4.0

HAZET Smart Technologie bestehend aus SmartTAC-App und Bluetooth 4.1 Low Energy-Schnittstelle (Produktgruppe 7000-2sTAC kann nationalen Zulassungsbeschränkungen unterliegen). Problemloser Live-Datenaustausch zur Anzeige des Schraubverlaufes auf mobilen Endgeräten, wie Smartphone (Smartwatch) und Tablet-PC. USB-C-Schnittstelle zur Programmierung der Drehmoment- Drehwinkelschlüssel und Dokumentation der Schraubdaten über Laptop und PC mit Software SmartTAC-Tool 7910-sTAC.

Alle sTAC Drehmoment-Drehwinkelschlüssel können auch autark, ohne SmartTAC App benutzt werden.

SmartTAC Apps erhältlich für:

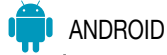



Starke Features

- Für hochpräzise Verschraubungen mit Drehmoment-/ Drehwinkel bei denen eine hohe Genauigkeit oder Dokumentationspflicht besteht, z.B. Motorenbauteilen insbesondere Zylinderkopfschrauben, Maschinenbau mit erhöhten Anforderungen (u.a. Robotertechnik etc.)
- **Einzigartiges ergonomisches, auf den Anwender ausgerichtetes, HAZET Design des gesamten Werkzeuges für den professionellen Einsatz**
- **Schutzklasse IP 40**, Display und Folientastatur spritzwassergeschützt
- Geprüft nach DIN EN ISO 6789-2:2017
- **USB-C-Schnittstelle** zur Programmierung der Drehmoment-/ Drehwinkelschlüssel und zur Dokumentation der Schraubdaten über Laptop und PC mit SmartTAC-Tool 7910-sTAC
- Inklusive handelsüblichem, **wechselbarem Li-Ion Akku**, Typ 14650 / 3,7 Volt, direkt am Werkzeug über USB-C Stecker aufladbar
- Inklusive 1 Meter USB 3.1 / A-C-Kabel



Ergonomisches HAZET Design



IP 40

Spritzwasser geschützt



8 Baugrößen für Drehmomentbereiche von 1 – 1.000 Nm



Made in Germany



Drehmoment-Schlüssel SYSTEM 6000 CT

Hochpräzise Premium Drehmoment-Werkzeuge – Für höchste Ansprüche!

- Drehmoment-Bereiche von 1 – 2000 Nm
- Genauigkeit $\pm 2\%$ vom Skalenwert (in Betätigungsrichtung) nach DIN EN ISO 6789-2:2017 (3%: 6150-1 CT, 6160-1 CT / 4%: 6106-1 CT, 6170-1 CT)
Genauigkeit $\pm 3\%$ vom Skalenwert nach US-Standard: 6114-1 CT bis 6132-1 CT
- Geprüft mit Kalibrierschein und Seriennummer
- Drehknopf für zusätzliche Verriegelung der Einstellung
- Vierkant nach DIN 3120, ISO 1174-1
- Umschaltknarren **6.3** **1/4** **10** **3/8** **12.5** **1/2** **20** **3/4** **25** **1"**
- Ergonomisch
- Sicher:
 - Haptisch (Kurzwegauslösung)
 - Akustisch (Knickelement)
 - Optisch (je nach Modell mit Signalgeber)



Auch mit DAkKS-Kalibrierschein erhältlich

...mit höchster Sicherheit für den professionellen Anwender, insbesondere für:

- Luftfahrt-Industrie
- Automobil-Industrie
- Neue-Energien, Windkraftträder, Offshore-Parks
- Petrochemische Industrie (Öl/Gas)

Dokumentierte Rückführbarkeit gewährleistet lückenlose Nachweisbarkeit!



– Sicher in Safe-Box mit Sichtfenster! –



Durch und durch Qualität

Schnittmodell eines HAZET Drehmoment-Schlüssels 6000 CT

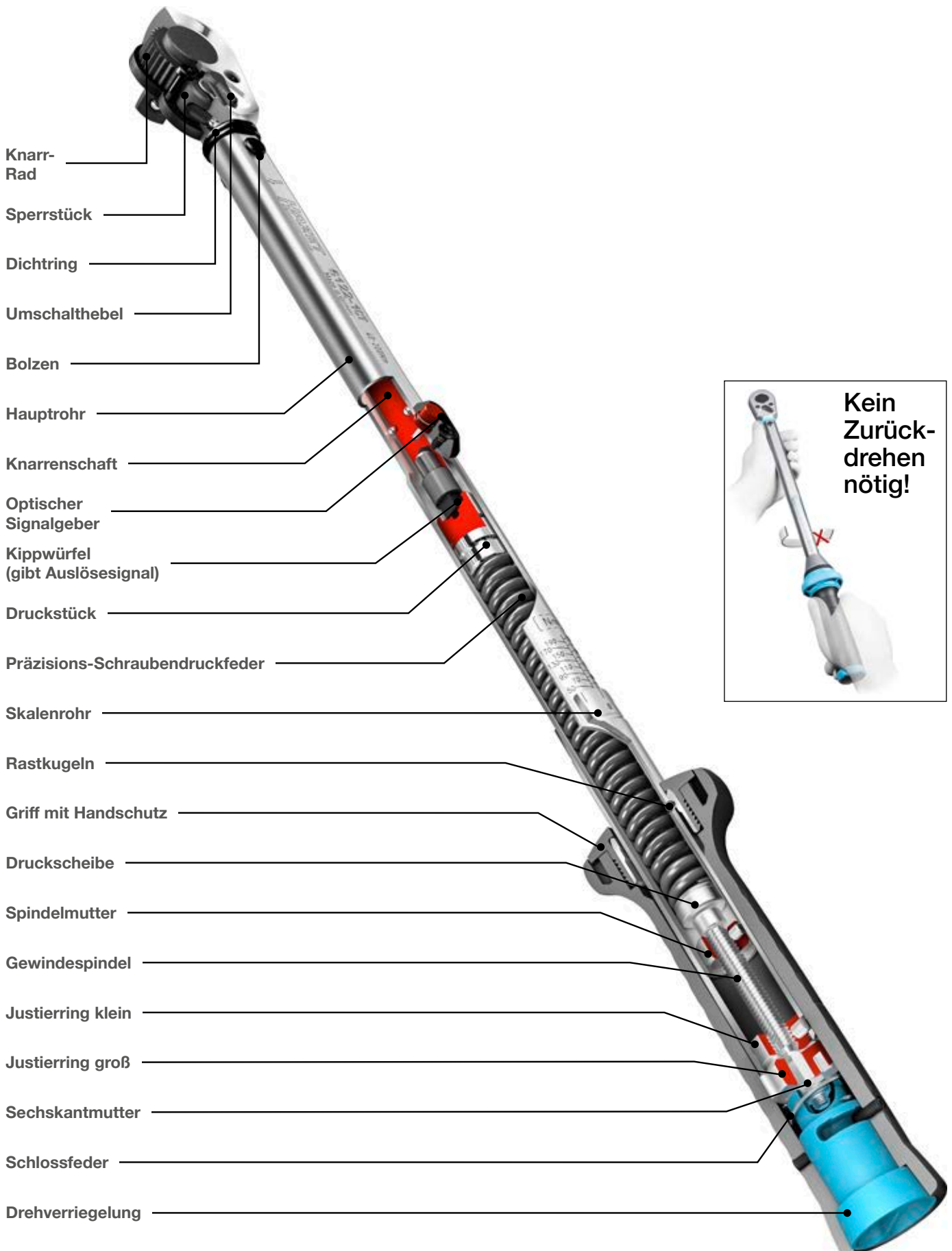



Drehmoment-Schlüssel SYSTEM 5000-3 CT

Unsere Werkstatt-Klassiker – gut gerüstet für die Zukunft.

Die 5000-3 CT Serie in der dritten Generation

- Erweiterter Messbereich der Serie durch gestiegene Marktanforderungen **1 – 800 Nm**
- Antriebsvierkant der Umschaltknarren: **6,3 1/4 10 3/8 12,5 1/2 20 3/4**
- **Genauigkeit ±3%** vom Skalenwert (in Betätigungsrichtung) (5107-3 CT ±4% Auslöse-Genauigkeit)
- Konzipiert für rauen Werkstatteinsatz
- Breiteres Einsatzspektrum für kontrollierten Schraubanzug beim Reifenservice, Zweirad-, Pkw-, Nkw-Anwendungen sowie diversen Einsatzfällen in Industrie und Handwerk.
- Optimierter Dichtring zum optimalen Schutz vor Fremdkörpern
- Geprüft nach DIN EN ISO 6789-2:2017
- Knarren Reparatur-Satz zur kundenorientierten Selbstmontage ermöglicht jahrzehntelangen Einsatz
- Einstellhilfe durch Rastpunkte zur optimierten Bedienerführung gewährleistet sicheres und schnelles Einstellen des gewünschten Drehmomentwertes durch Drehen des Griffes
- Befestigungsmöglichkeit für Seilschlaufe durch Öffnungen am Verriegelungs-Drehkranz
- Integrierter Umschalthebel
- Mit Kalibrierschein und Seriennummer
- Lieferung in stabilem Hexa-Drehpack



HAZET Youtube-Channel

HAZET Youtube-Channel



5000-3 CT
Vorstellung
kurze Version

5000-3 CT
Vorstellung
lange Version



Made in Germany



Drehmoment-Technik



Für den richtigen „Dreh“ im richtigen „Moment“ immer das richtige Werkzeug!

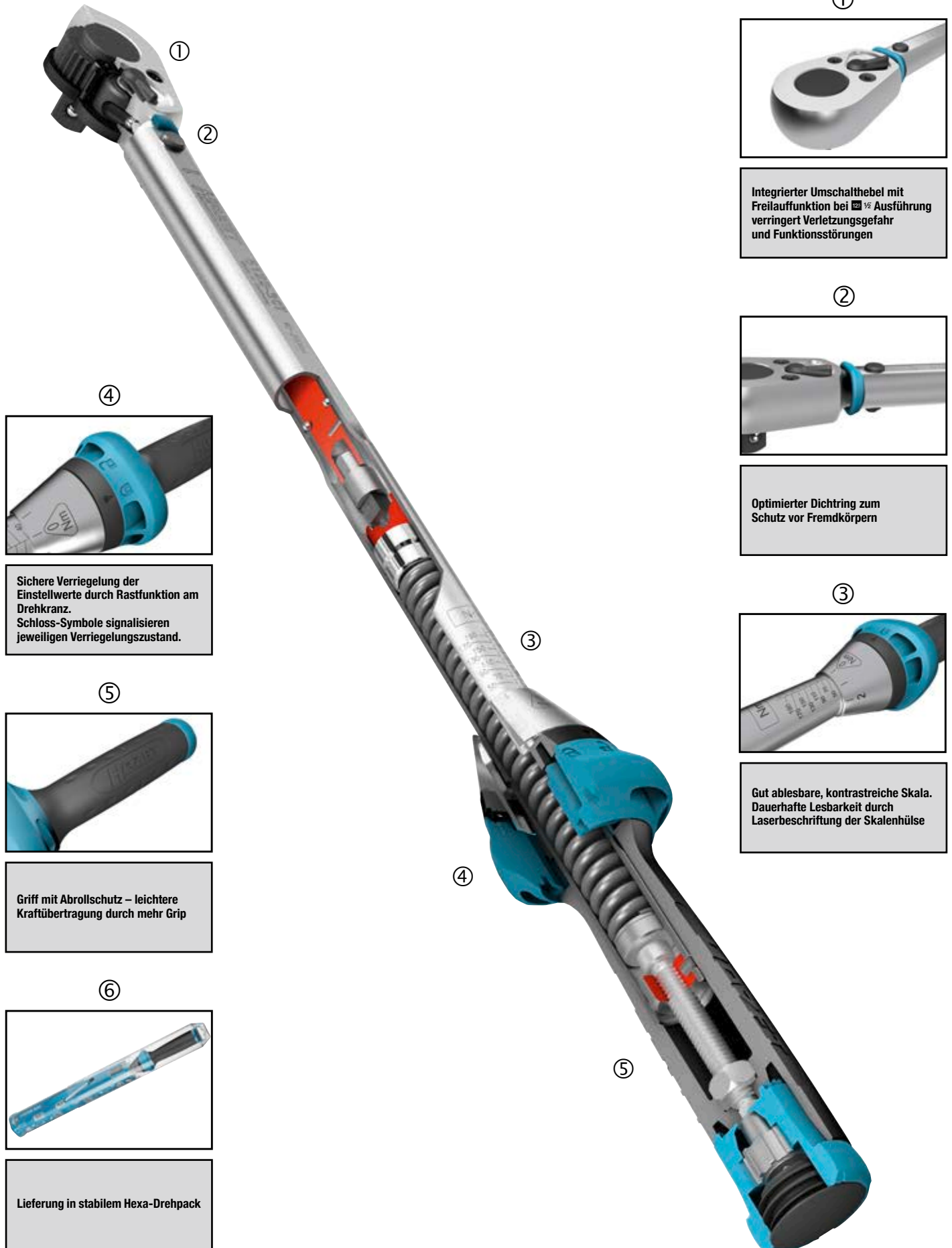

①



Integrierter Umschalthebel mit Freilauf funktion bei 1/2 Ausführung verringert Verletzungsgefahr und Funktionsstörungen

②



Optimierter Dichtring zum Schutz vor Fremdkörpern

③



Gut ablesbare, kontrastreiche Skala. Dauerhafte Lesbarkeit durch Laserbeschriftung der Skalenhülse

①

②

④



Sichere Verriegelung der Einstellwerte durch Rastfunktion am Drehkranz. Schloss-Symbole signalisieren jeweiligen Verriegelungszustand.

⑤



Griff mit Abrollschutz – leichtere Kraftübertragung durch mehr Grip

⑥



Lieferung in stabilem Hexa-Drehpack

③

④

⑤



Einsteck Drehmoment-Schlüssel

Die Universellen – Mit besten Vorsätzen

Durch Einsatz von über 100 Einsteck-Werkzeugen jeder Herausforderung gewachsen!

SYSTEM 5200-3 CT

- Drehmoment-Bereiche von 2,5–200 Nm
- **Genauigkeit $\pm 3\%$ vom Skalenwert**
- Geprüft nach DIN EN ISO 6789-2:2017
- Mit Kalibrierschein und Seriennummer
- Griff der 5000-3 CT Serie
 - Rastpunkte für schnelles Einstellen des Drehmomentwertes
 - Befestigungsmöglichkeit für Seilschlaufe
- Einsteck-Vierkant 9×12 bzw. 14×18 zur Aufnahme von Einsteck-Werkzeugen

SYSTEM 6200-1 CT

- Drehmoment-Bereiche von 2–500 Nm
- **Genauigkeit $\pm 2\%$ vom Skalenwert**
- Geprüft nach DIN EN ISO 6789-2:2017
- Mit Kalibrierschein und Seriennummer
- Alle Vorteile der 6000 CT Serie
- Einsteck-Vierkant 9×12 bzw. 14×18 zur Aufnahme von Einsteck-Werkzeugen

SYSTEM 6300

- Mit fest einstellbarem Wert – besonders geeignet für **den Einsatz in der industriellen Serienfertigung**
- Ohne Einstellskala und Signalknopf
- **Wiederholgenauigkeit nach 5.000 Anzügen $\pm 2\%$ (6391-10 $\pm 6\%$)**
- Automatische Kurzwegauslösung – Erreichen des eingestellten Wertes wird hör- und fühlbar signalisiert
- Einstellen des gewünschten Drehmoment-Wertes mit Kombischlüssel 6399 in Verbindung mit Prüfgerät – z.B. HAZET 7901 E, 7902 E oder 7903 E
Unbefugtes Verstellen wird damit ausgeschlossen
- Drehmoment-Bereiche von 1–320 Nm
- Geprüft nach DIN EN ISO 6789-2:2017
- Mit Kalibrierschein und Seriennummer
- Einsteck-Vierkant 9×12 bzw. 14×18 zur Aufnahme von Einsteck-Werkzeugen



Kein Zurückdrehen nötig!



Made in Germany



Einsteck-Werkzeuge



Wirklängen bei (anderen) Einsteck-Werkzeugen

MDE = Einzustellendes Drehmoment

MDV = Vorgeschriebenes Drehmoment

l_j = Standardjustierlänge mit Justierwerkzeug

l_1 = Wirklänge des Drehmoment-Schlüssels

l_2 = Stichmaß des Justierwerkzeuges

l_w = Stichmaß des Einsteckwerkzeuges

$$MDE = \frac{(l_1 + l_2) \times MDV}{l_1 + l_w}$$

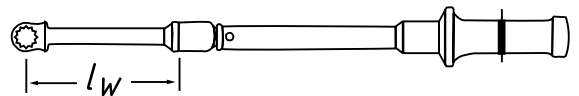
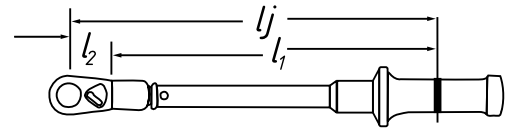

Formel: Drehmoment-Korrektur-Faktor bei Wirklängen-Veränderung

HAZET Drehmoment-Schlüssel sind mit den „ l_2 -Einsteck-Maßen“ justiert / kalibriert. Sollten andere Einsteck-Werkzeuge verwendet werden, so ist die Formel unbedingt zu beachten!

Maße der verschiedenen HAZET Drehmoment-Schlüssel:

HAZET No.	l_1 mm	Justiert mit HAZET No.	l_2 mm
5280-3 CT	172	6401-1(S)	19,5
5290-3 CT	245	6402-1(S)	30
5292-3 CT	422	6404-1(S)	38,5
6280-1 CT	140	6401-1 (S)	19,5
6281-2 CT	99	6401 N	17,5
6282-1 CT	200	6401-1 (S)	19,5

HAZET No.	l_1 mm	Justiert mit HAZET No.	l_2 mm
6290-1 CT	245	6402-1 (S)	30
6291-1 CT	330	6404-1 (S)	38,5
6291-2 CT	312	6402-1 (S)	30
6292-1 CT	432	6404-1 (S)	38,5
6293-1 CT	547	6404-1 (S)	38,5
6294-1 CT	649.2	6406	44
6295-1 CT	893.2	6406	44

HAZET No.	l_1 mm
6391-10 (V)	102
6391-12 (V)	102
6391-25 (V)	143
6391-35 (V)	143

HAZET No.	l_1 mm
6391- 50 (V)	201
6391- 85 (V)	276
6392-200 (V)	359
6392-320 (V)	589

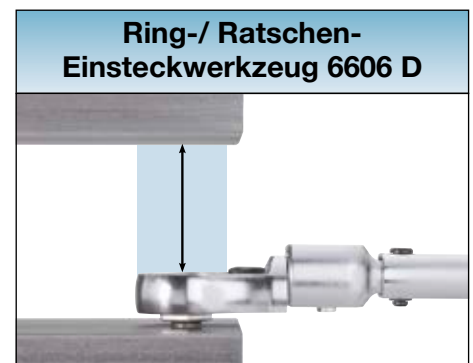

Drehmoment-Schraubendreher

Die Feinfühlig – für kleinste Drehmoment-Werte

- Einsatz mit handelsüblichen $\frac{6.3}{16}$ Bits (z.B. HAZET 2204 bis 2225) sowie durch Verwendungs des Adapters 2304 mit $\frac{6.3}{16}$ Steckschlüssel-Einsätzen
- Drehmoment-Bereiche von 0,1 – 6 Nm
- Genauigkeit (vom Skalenwert) $\pm 5\%$ (6002 CT und 6003 CT) bzw. $\pm 6-10\%$ bei 6001-Serie





Drehmoment-Schlüssel SYSTEM 5000 CLT, Click-Lens-Type

„Der Werkstatt-Klassiker“ mit leichter Ablesbarkeit

- Drehmoment-Bereiche von 20–320 Nm
- Click-Lens-Type (CLT) mit großer Display-Anzeige im Sichtfenster gewährleistet Sicherheit für den Anwender
- ± 4 % Auslöse-Genauigkeit vom Skalenwert (in Betätigungsrichtung) nach DIN EN ISO 6789-2:2017
- Drehmomentauslösung
 - fühlbar – durch Kurzwegauslösung
 - akustisch – durch Click-Geräusch

Mit Seriennummer und Kalibrierschein



①

Anwenderfreundliche Umschaltknarre
Servicefreundlich
(Knarren-Reparatursätze für kundenorientierte Selbstmontage)
Keine Verlustgefahr des Vierkantens wie bei Durchsteckknarre

②

Integrierter Umschalthebel mit Freilauf-Funktion bei 12⁵/₁₆ Ausführung verringert Verletzungsgefahr und Funktionsstörungen

④

Ergonomisch geformter Griff mit Bund verringert Abrutsch- bzw. Verletzungsgefahr
Einstellen des gewünschten Drehmomentwertes schnell und sicher durch Drehen des Handgriffes

⑤

Sichere Verriegelung am Handgriff



12⁵/₁₆



Kein Zurückdrehen nötig!

Robuste und widerstandsfähige, hartverchromte Stahlrohrkonstruktion in schlanker Bauform

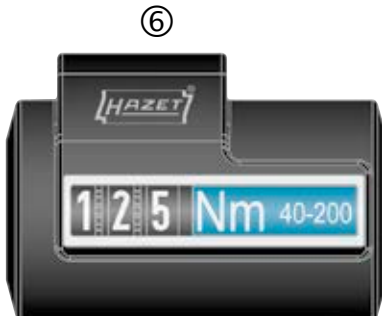

Click-Lens-Type (CLT)

- Sicheres und präzises Einstellen des gewünschten Auslösewertes. Optimales und vereinfachtes Ablesen des Drehmomentwertes
- Dreistellige, große Ziffern für ablesbare Drehmomenteinstellung
- Großes, gewölbtes Sichtfenster (austauschbar) verhindert Ablesefehler



– Sicher in Safe-Box mit Sichtfenster! –

Ausgezeichnet mit dem



Made in Germany



Drehmoment-Schlüssel SYSTEM 5000 KV

Mit Schutzisolierung – für den sicheren Einsatz bis 1000 Volt

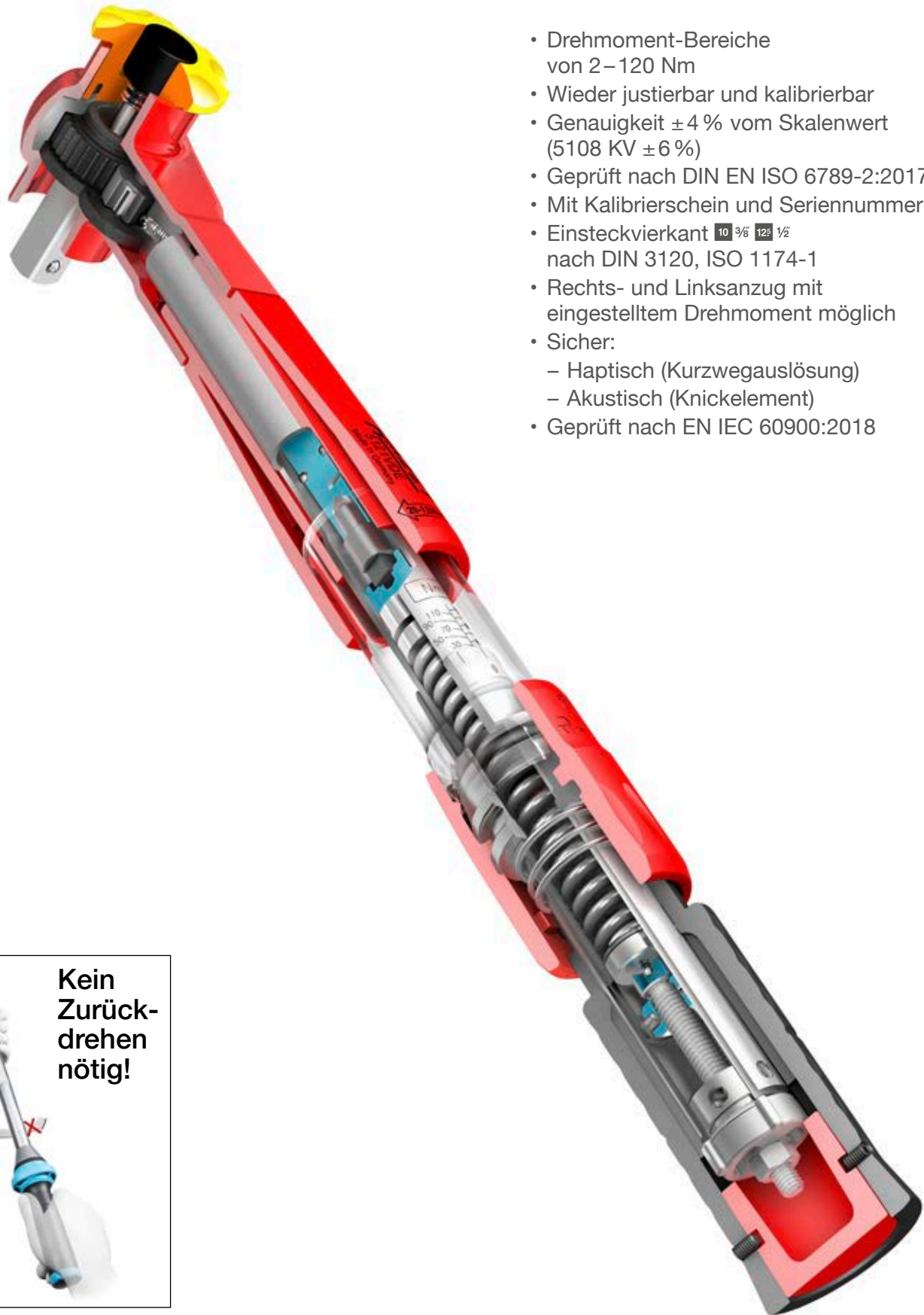

- Drehmoment-Bereiche von 2–120 Nm
- Wieder justierbar und kalibrierbar
- Genauigkeit $\pm 4\%$ vom Skalenwert (5108 KV $\pm 6\%$)
- Geprüft nach DIN EN ISO 6789-2:2017
- Mit Kalibrierschein und Seriennummer
- Einsteckvierkant 10% 12% $1/2$ nach DIN 3120, ISO 1174-1
- Rechts- und Linksanzug mit eingestelltem Drehmoment möglich
- Sicher:
 - Haptisch (Kurzwegauslösung)
 - Akustisch (Knickelement)
- Geprüft nach EN IEC 60900:2018



Kein Zurückdrehen nötig!



Umrechnung

Umrechnungsfaktoren von Drehmoment-Werten

Umrechnungs-Formel:

Gegebene Einheit x Faktor = Gewünschte Einheit

Beispiel:

Umrechnung von: 20 lbf.ft nach Nm
 $20 \times 1.356 = 27.12 \text{ Nm}$

Gegebene Einheit	Gewünschte Einheit						
	mNm	cNm	Nm	kpm	ozf.in	lbf.in	lbf.ft
1 mNm	1	0.1	0.001	0.0001	0.142	0.009	0.0007
1 cNm	10	1	0.01	0.001	1.416	0.088	0.007
1 Nm	1000	100	1	0.102	141.6	8.851	0.738
1 kpm	9807	980.7	9.807	1	1389	86.8	7.233
1 ozf.in	7.062	0.706	0.007	0.0007	1	0.0625	0.005
1 lbf.in	113	11.3	0.113	0.0115	16	1	0.083
1 lbf.ft	1356	135.6	1.356	0.138	192	12	1

Aufbau und Funktion

- Im Einsatz signalisiert ein HAZET Drehmoment-Schlüssel das Erreichen des eingestellten Drehmoments
 - hörbar durch Klicken,
 - fühlbar durch Kurzwegauslösung
 - sichtbar durch Hervorspringen des roten Signalknopfs ① (je nach Modell)
- Danach ist der Arbeitsvorgang sofort zu beenden!
- Je größer das eingestellte Drehmoment, desto stärker die hör- und fühlbaren Signale.

Rohre gehärtet und hartverchromt

- Optimiert: Gewicht / Wandstärke
- Robuste und geschützte Oberfläche



Anwendungsbeispiel Codierringe:

(6132-1 CT – 6170-1 CT und 6294-1 CT – 6295-1 CT)

- **Schnelle Erkennung individuell eingestellter Nm-Bereiche**
z.B. Grün = immer 250 Nm
- **Erkennen bestimmter Abteilungs- / Arbeitsbereiche oder Personen**
z.B. Rot = Abteilung Wartung / Instandsetzung
- **Schnelle Identifizierung der verschiedenen Drehmoment-Schlüssel**
z.B. Gelb = HAZET 6160-1CT (2teilig);
Rot = HAZET 6170-1CT (3teilig)
- **Klare Zuordnung festgelegter Arbeitsabläufe**
z.B. Rot gekennzeichnete Werkzeuge = Arbeitsablauf 1,
Grün gekennzeichnete Werkzeuge = Arbeitsablauf 2

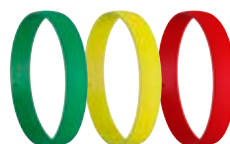

Inkl. 3 weiterer farbiger Codierringe zur Personalisierung oder Kennzeichnung von Arbeitsabläufen

Made in Germany



Funktionsweise Drehmoment-Schlüssel-Griffe

(6132-1 CT – 6170-1 CT und 6294-1 CT – 6295-1 CT)

- Entriegeln
- Ca. 8 mm nach vorne drücken und in gewünschte Richtung verdrehen
- Nach Einrasten des Griffes, bis zum gewünschten Drehmoment weiter drehen (ohne zu drücken)
- Griff kleines Stück zurückdrehen
- Verriegeln



Drehverriegelung

● = **Einstellbereit / NICHT einsetzbar**
(Einstellung nicht abgeschlossen)



Drehverriegelung

● = **Arbeitsbereit / Einsetzbar**



ACHTUNG: Drehverriegelung = ROT – nicht anwenden, da unbeabsichtigte Drehmomentverstellung möglich!

Produktgruppe	Entriegeln	Einstellen	Verriegeln
5000 VDE	Zurückziehen der Verriegelungshülse	Handgriff drehen, bis der gewünschte Wert auf der Skala erreicht ist	Loslassen der Verriegelungshülse
5000-3 CT	Drehkranz nach links drehen	Handgriff drehen, bis der gewünschte Wert auf der Skala erreicht ist	Drehkranz nach rechts drehen
5000 CLT	Verriegelung nach rechts drehen	Handgriff nach vorne schieben und drehen, bis der gewünschte Wert im Sichtfenster erreicht ist	Verriegelung nach links drehen
6106-1 CT – 6109-2 CT	Zurückziehen der Verriegelungshülse	Handgriff drehen, bis der gewünschte Wert auf der Skala erreicht ist	Loslassen der Verriegelungshülse
6110-1CT – 6170-1 CT	Verriegelung nach rechts drehen	Handgriff nach vorne schieben und drehen, bis der gewünschte Wert auf der Skala erreicht ist	Verriegelung nach links drehen
6280-1 CT – 6281-2 CT	Zurückziehen der Verriegelungshülse	Handgriff drehen, bis der gewünschte Wert auf der Skala erreicht ist	Loslassen der Verriegelungshülse
6290-1 CT – 6295-1 CT	Verriegelung nach rechts drehen	Handgriff nach vorne schieben und drehen, bis der gewünschte Wert auf der Skala erreicht ist	Verriegelung nach links drehen

Kein Zurückdrehen nötig

Bei den HAZET Drehmoment-Schlüsseln der 5000er- und 6000er-Baureihe wurde in Langzeit-Dauertests nachgewiesen, dass ein Zurückdrehen auf den kleinsten Skalenwert nicht erforderlich ist

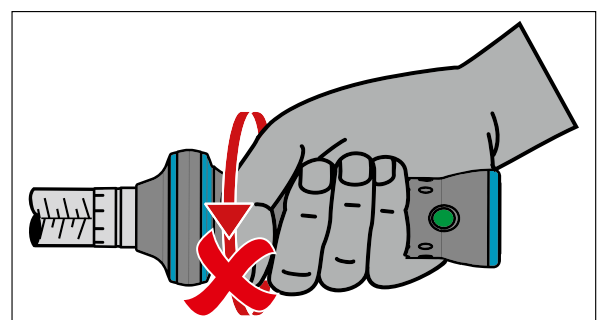



Anzugsmomente für Schrauben DIN 912 nach Festigkeitsklassen für Regelfgewinde

Abmessung	Schlüsselweite	Einsteckwerkzeuge			Vorspannkraft (kN)						Anziehmoment (Nm)					
					Festigkeitsklasse						Festigkeitsklasse					
					4.6	5.6	6.8	8.8	10.9	12.9	4.6	5.6	6.8	8.8	10.9	12.9
M 2x0,40	4	-	-	-	0,338	0,422	0,675	0,901	1,267	1,52	0,13	0,163	0,261	0,348	0,489	0,587
M 3x0,50	5,5	-	-	-	0,845	1,056	1,689	2,253	3,168	3,801	0,48	0,6	0,961	1,281	1,801	2,161
M 4x0,70	7	9x12	-	-	1,463	1,829	2,927	3,902	5,487	6,585	1,115	1,393	2,229	2,972	4,18	5,016
M 5x0,80	8	9x12	-	-	2,395	2,994	4,79	6,387	8,982	10,778	2,261	2,827	4,523	6,03	8,48	10,176
M 6x1,00	10	9x12	-	-	3,379	4,224	6,758	9,011	12,671	15,205	3,843	4,803	7,685	10,247	14,41	17,292
M 8x1,25	13	9x12	14x18	-	6,202	7,753	12,404	16,539	23,258	27,909	9,349	11,686	18,698	24,931	35,059	42,07
M 10x1,50	17	9x12	14x18	-	9,876	12,345	19,752	26,336	37,034	44,441	18,54	23,18	37,09	49,45	69,54	83,44
M 12x1,75	19	9x12	14x18	-	14,4	18	28,801	38,401	54,001	64,801	32,37	40,46	64,74	86,32	121,38	145,66
M 14x2,00	22	-	14x18	-	19,775	24,719	39,551	52,734	74,158	88,989	51,77	64,71	103,54	138,06	194,14	232,97
M 16x2,00	24	-	14x18	-	27,221	34,027	54,443	72,591	102,08	122,497	80,62	100,77	161,24	214,98	302,32	362,78
M 18x2,50	27	-	14x18	-	33,078	41,347	66,155	88,207	124,041	148,85	111,09	138,86	222,17	296,23	416,58	499,89
M 20x2,50	30	-	14x18	-	42,534	53,167	85,067	113,423	159,501	191,401	157,46	196,82	314,91	419,88	590,46	708,55
M 22x2,50	32	-	14x18	21/26	53,175	66,469	106,35	141,8	199,406	239,288	215,1	268,9	430,2	573,7	806,7	968
M 24x3,00	36	-	14x18	21/26	61,248	76,56	122,497	163,329	229,681	275,617	272,1	340,1	544,2	725,6	1020,3	1224,4
M 27x3,00	41	-	14x18	21/26	80,67	100,837	161,339	215,119	302,512	363,014	399,9	499,9	799,9	1066,5	1499,7	1799,7
M 30x3,50	46	-	-	21/26	98,027	122,533	196,054	261,405	367,6	441,12	541,7	677,2	1083,4	1444,6	2031,5	2437,7
M 33x3,50	50	-	-	-	122,241	152,801	244,482	325,976	458,404	550,084	738,5	923,2	1477,1	1969,4	2769,5	3323,4
M 36x4,00	55	-	-	-	143,413	179,266	286,826	382,434	537,798	645,358	948	1185	1896	2528	3555	4265,9
M 39x4,00	60	-	-	-	172,42	215,525	344,839	459,786	646,574	775,888	1229	1536	2457	3276	4607	5529
M 42x4,50	65	-	-	-	197,407	246,758	394,813	526,417	740,275	888,329	1519	1899	3038	4050	5696	6835
M 45x4,50	70	-	-	-	231,206	289,007	462,412	616,549	867,022	1040,426	1898	2373	3796	5062	7118	8541
M 48x5,00	75	-	-	-	280,008	325,01	520,015	693,354	975,029	1170,035	2282	2853	4565	6086	8559	10271
M 52x5,00	80	-	-	-	312,056	390,07	624,112	832,149	1170,209	1404,251	2954	3692	5907	7876	11076	13292
M 56x5,50	85	-	-	-	359,843	449,804	719,689	959,581	1349,411	1619,293	3672	4591	7345	9793	13772	16526
M 60x5,50	90	-	-	-	420,651	525,813	841,301	1121,735	1577,44	1892,928	4582	5728	9164	12219	17183	20619
M 64x6,00	95	-	-	-	475,86	594,825	951,72	1268,96	1784,476	2141,371	5536	6920	11071	14762	20759	24911
M 68x6,00	100	-	-	-	545,427	681,784	1090,855	1454,473	2045,353	2454,423	6720	8400	13440	17919	25199	30239

Anzugsmomente für Schrauben DIN 912 nach Festigkeitsklassen für Feingewinde

Abmessung	Schlüsselweite	Einsteckwerkzeuge			Vorspannkraft (kN)						Anziehmoment (Nm)					
					Festigkeitsklasse						Festigkeitsklasse					
					4.6	5.6	6.8	8.8	10.9	12.9	4.6	5.6	6.8	8.8	10.9	12.9
M 8x1,00	13	9x12	14x18	-	6,805	8,507	13,611	18,148	25,52	30,624	10,08	12,6	20,15	26,87	37,79	45,35
M 10x1,25	17	9x12	14x18	-	11,418	14,272	22,835	30,447	42,816	51,379	20,83	26,04	41,66	55,55	78,11	93,73
M 12x1,50	19	9x12	14x18	-	15,312	19,14	30,624	40,832	57,42	68,904	34,01	42,51	68,02	90,69	127,54	153,05
M 14x1,50	22	-	14x18	-	21,934	27,418	43,868	58,491	82,253	98,703	56,25	70,32	112,51	150,01	210,96	253,15
M 16x1,50	24	-	14x18	-	29,741	37,177	59,483	79,31	111,53	133,836	86,5	108,12	172,99	230,66	324,36	389,23
M 18x1,50	27	-	14x18	-	38,733	48,417	77,467	103,289	145,25	174,3	125,95	157,44	251,91	335,88	472,33	566,8
M 20x1,50	30	-	14x18	-	48,91	61,138	97,82	130,427	183,413	220,096	175,9	219,8	351,7	468,9	659,4	791,3
M 22x1,50	32	-	14x18	21/26	60,272	75,34	120,543	160,724	226,019	271,223	237,4	296,8	474,8	633,1	890,3	890,3
M 24x2,00	36	-	14x18	21/26	72,818	91,022	145,635	194,18	273,066	327,68	311,8	389,8	623,7	831,6	1169,4	1403,3

Die angegebenen Anzugsmomente sind Richtwerte
Alle Angaben ohne Gewähr



Justierung / Kalibrierung

- Ein HAZET Drehmoment-Schlüssel sollte regelmäßig überprüft und nachjustiert werden. Empfohlen wird dies nach ca. 5.000 Schraubvorgängen, spätestens aber nach zwölf Monaten.
- Der Zeitabstand zwischen den Prüfterminen ist abhängig von der Häufigkeit der Nutzung. Geeignet dazu ist ein HAZET Prüfgerät.
- Sollte kein geeignetes Prüfgerät mit Knickpunkterkennung vorhanden sein, nehmen wir den HAZET Drehmoment-Schlüssel über Ihren Fachhändler zur Überprüfung und Justierung ins Werk.
- Die an HAZET eingesandten HAZET Drehmoment-Schlüssel und HAZET Drehmoment-Prüfgeräte erhalten Sie nach Überprüfung und eventuell notwendiger Justierung mit einem Prüfzertifikat zurück.



HAZET SERVICE für Drehmoment-Schlüssel und Pneumatikwerkzeuge

Alle HAZET Drehmoment- und Pneumatikwerkzeuge sind servicefähig! Neben Reparaturen im HAZET Service Center bieten wir für Drehmoment-Schlüssel Werksprüfungen bis hin zur Kalibrierung im eigenen DAkkS-Kalibrierlabor an. Über alle Leistungen des HAZET Service Center sowie das Serviceangebot vor Ort berät Sie Ihr lokaler HAZET Partner gerne.



SYSTEM 5000 CT

Drehmoment-Schlüssel, schutzisoliert

Siehe Kapitel schutzisolierte / Elektriker-Werkzeuge Seite 260



5000-3 CT Drehmoment-Schlüssel · SYSTEM 5000-3 CT (mit Umschaltknarre) · ±3% Genauigkeit · 5107-3 CT 4% · 1–800 Nm

Made in Germany

• Anwenderfreundliche Umschaltknarre

- **Genauigkeit ± 3% vom Skalenwert** (in Betätigungsrichtung) (5107-3 CT ± 4% Genauigkeit vom Skalenwert)
- Sicher:
 - Haptisch (Kurzwegauslösung)
 - Akustisch (Knickelement)
- Konzipiert für rauen Werkstatteinsatz
- Breites Einsatzspektrum für kontrollierten Schraubanzug beim Reifenservice, Zweirad-, Pkw-, Nkw-Anwendungen sowie diversen Einsatzfällen in Industrie und Handwerk.
- Optimierter Dichtring zum Schutz vor Fremdkörpern
- Knarren Reparatur-Satz zur kundenorientierten Selbstmontage ermöglicht jahrzehntelangen Einsatz
- Griff mit mehr Grip für leichtere Kraftübertragung
- Einstellhilfe durch Rastpunkte zur optimierten Bedienung gewährleistet sicheres und schnelles Einstellen des gewünschten Drehmomentwertes durch Drehen des Griffes
- Sichere Verriegelung der Einstellwerte durch Rastfunktion am Drehkranz
- Drehkranz in Dreiecksform verhindert unkontrolliertes Wegrollen
- Schloss-Symbole signalisieren jeweiligen Verriegelungszustand.
- Befestigungsmöglichkeit für Seilschlaufe durch Öffnungen am Verriegelungs-Drehkranz
- Gut ablesbare, kontrastreiche Skala
- Dauerhafte Lesbarkeit durch Laserbeschriftung der Skalenhülse
- Integrierter Umschalthebel
 - 5121-3 CT – 5123-3 CT: Umschalthebel mit Freilauffunktion – verringert Verletzungsgefahr und Funktionsstörungen
- Mit Kalibrierschein und Seriennummer
- Lieferung in stabilem Hexa-Drehpack
- DIN 3120, ISO 1174-1, DIN EN ISO 6789-2:2017

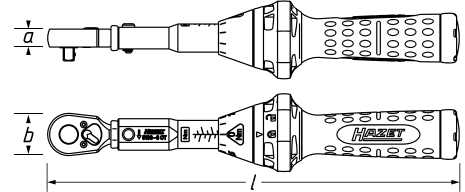
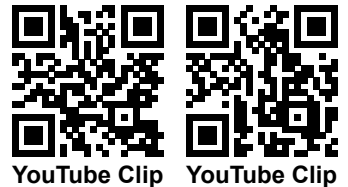

HAZET No.	Abtrieb	l mm	a mm	b mm	Auslöse-Genauigkeit %	Nm	Nm		EAN-No. 4000896+	CHF
• Ideal für Arbeiten an Zweirädern und Reifendruck-Kontrollsystemen										
5107-3 CT	■ 6,3 = 1/4"	234	10,2	24	4	1–9	0,1	0,6–5,5	218875	346,30
• Ideal für Arbeiten an Zweirädern										
5108-3 CT	■ 6,3 = 1/4"	234	10,2	24	3	2,5–25	0,25	1,4–15,3	218882	346,30
5110-3 CT	■ 10 = 3/8"	320	14,5	32	3	10–60	0,5	3,9–25,0	218899	308,70
• Extra kurze Ausführung – besonders kompakt										
• Speziell auch für Nkw										
5120-3 CT	■ 12,5 = 1/2"	320	14,5	32	3	10–60	0,5	3,9–25,0	218905	326,50
• Schlanker Knarrenkopf – besonders geeignet für die Anwendung an Motorrädern										
5111-3 CT	■ 10 = 3/8"	375	14,5	32	3	20–120	1	6,9–43,5	235384	336,20
5121-3 CT	■ 12,5 = 1/2"	421	19,6	44	3	20–120	1	6,1–38,0	218912	350,40
• Auto Bild, Testsieger 2019, HAZET Drehmoment-Schlüssel 5122-3 CT, Heft 32/2019 Auto Bild Klassik, Testsieger 2020, HAZET Drehmoment-Schlüssel 5122-3 CT, Heft 6, Juni 2020										
5122-3 CT	■ 12,5 = 1/2"	519	19,6	44	3	40–200	1	9,4–49,5	219001	356,-
5123-3 CT	■ 12,5 = 1/2"	628	19,6	44	3	60–320	2	11,3–62,2	218998	393,70
• Für Anwendungen mit hohen Drehmomenten										
– Achszentralschrauben an FIAT Ducato · MERCEDES-BENZ Sprinter										
– Radlager an z.B. OPEL Movano · PEUGEOT Boxer										
– Lagerböcke an Landmaschinen und Getriebeböcke an Nkw										
• Durch die Möglichkeit des Einsatzes von 12,5 mm (1/2") Steckschlüssel-Einsätzen/Verlängerungen, können auch drehmomentkontrollierte Verschraubungen von 100 bis 400 Nm in handwerklichen und industriellen Fertigungsbereichen z.B. mit Gewinden von M 12 bis M 16 (Festigkeitsklasse 12.9) oder M 16 bis M 24 (Festigkeitsklasse 5.6) mit beengten Zugängen, z.B. bei Flansch- oder Maschinenverschraubungen betätigt werden										
5143-3 CT	■ 12,5 = 1/2"	790	28,5	64	3	100–400	2,5	14,8–60,3	235407	1075,-
5145-3 CT	■ 20 = 3/4"	1271	28,5	64	3	300–800	2,5	26,2–71,0	218929	1305,-



5200-3 CT Drehmoment-Schlüssel · SYSTEM 5200-3 CT (mit Einsteck-Vierkant) · ±3% Genauigkeit · 10–200 Nm

Made in Germany

• Steckverbindung zur Aufnahme von Einsteck-Werkzeugen

• Genauigkeit ± 3% vom Skalenwert (in Betätigungsrichtung)

• Sicher:

- Haptisch (Kurzwegauslösung)
- Akustisch (Knickelement)

• Konzipiert für rauen Werkstatteinsatz

• Breites Einsatzspektrum für kontrollierten Schraubanzug beim Reifenservice, Zweirad-, Pkw-, Nkw-Anwendungen sowie diversen Einsatzfällen in Industrie und Handwerk

• Optimierter Dichtring zum Schutz vor Fremdkörpern

• Griff mit mehr Grip für leichtere Kraftübertragung

• Einstellhilfe durch Rastpunkte zur optimierten Bedienerführung gewährleistet sicheres und schnelles Einstellen des gewünschten Drehmomentwertes durch Drehen des Griffes

• Sichere Verriegelung der Einstellwerte durch Rastfunktion am Drehkranz

• Drehkranz in Dreiecksform verhindert unkontrolliertes Wegrollen

• Schloss-Symbole signalisieren jeweiligen Verriegelungszustand

• Befestigungsmöglichkeit für Seilschlaufe durch Öffnungen am Verriegelungs-Drehkranz

• Gut ablesbare, kontrastreiche Skala

• Dauerhafte Lesbarkeit durch Laserbeschriftung der Skalenhülse

• Geprüft nach DIN EN ISO 6789-2:2017

• Mit Kalibrierschein und Seriennummer

• Lieferung in stabilem Hexa-Drehpack

• DIN EN ISO 6789-2:2017

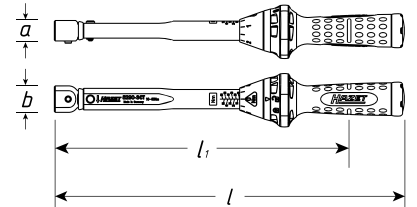

YouTube Clip

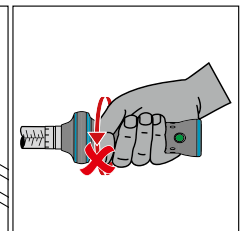
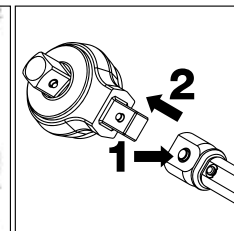

HAZET No.	Abtrieb	l mm	l_1 mm	a mm	b mm	Auslöse-Genauigkeit %	Nm	Nm		EAN-No. 4000896+	CHF
5280-3CT	□ 9x12	218	172	17	22	3	2,5–25	0,25	1,3–14,3	239290	329,40
5290-3 CT	□ 9x12	291	245	17	22	3	10–60	0,5	3,7–23,4	228904	307,20
5292-3 CT	□ 14x18	484	422	23	30	3	40–200	1	8,9–46,6	228911	336,20





SYSTEM 5000 CLT

5000 CLT Drehmoment-Schlüssel · SYSTEM 5000 CLT · ± 4% Genauigkeit · 20–320 Nm

Made in Germany

• Click-Lens-Type mit großer Display-Anzeige im Sichtfenster gewährleistet Sicherheit für den Anwender

(E) 12⁹ 1/2"

- ± 4% Genauigkeit vom Skalenwert (in Betätigungsrichtung)
- Sicher:
 - Haptisch (Kurzwegauslösung)
 - Akustisch (Knickelement)
- Umschaltknarre
- Einstellen des gewünschten Drehmoment-Wertes schnell und sicher durch Drehen des Handgriffes
- Drehknopf für zusätzliches Verriegeln der Einstellung
- Dreistellige, große Ziffern für ablesbare Drehmoment-Einstellung
- Mit Kalibrierschein und Seriennummer
- Sichere Aufbewahrung in Safe Box mit Sichtfenster
- Oberfläche: hartverchromt
- DIN EN ISO 6789-2:2017, DIN 3120, ISO 1174-1

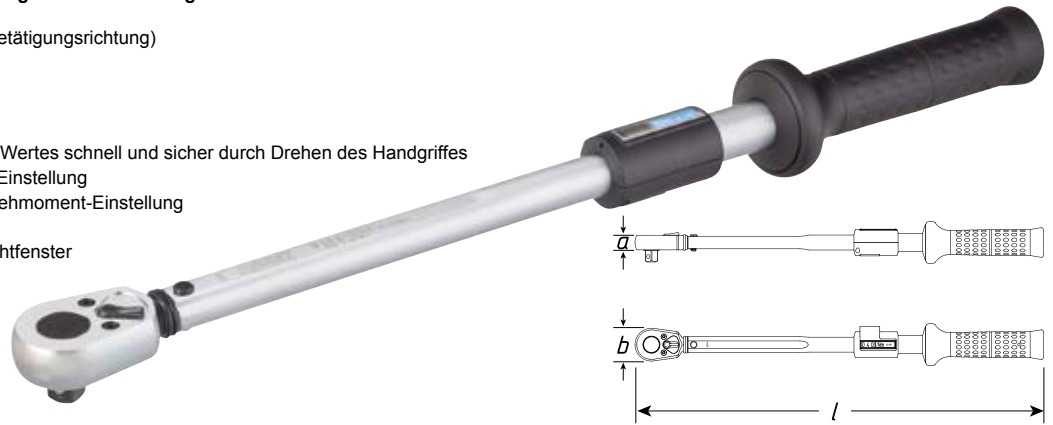

HAZET No.	Abtrieb	l mm	a mm	b mm	Auslöse-Genauigkeit %	Nm	Nm	Nm	EAN-No. 4000896+	CHF
5121-2 CLT	■ 12,5 = 1/2"	435	19,6	44	4	20–120	1	5,9–37,0	104215	553,80
5122-2 CLT	■ 12,5 = 1/2"	545	19,6	44	4	40–200	1	9,0–47,4	104192	573,70
5123-2 CLT	■ 12,5 = 1/2"	660	19,6	44	4	60–320	2	10,8–59,4	104222	652,70

SYSTEM 6000 CT

6000-1 CT Drehmoment-Schlüssel · SYSTEM 6000 CT · ± 2% Genauigkeit · 6106-1 CT 4% · 1–40 Nm

Made in Germany

- Sicher:
 - Haptisch (Kurzwegauslösung)
 - Akustisch (Knickelement)
- Einstellen des gewünschten Drehmoment-Wertes schnell und sicher durch Drehen des Griffes
- Besonders schlanke Bauform durch federbelastete Zughülse zur Verriegelung der Einstellwerte
- Genauigkeit ± 2% vom Skalenwert (in Betätigungsrichtung)
6106-1 CT: ± 4% Genauigkeit vom Skalenwert
- Anwendung Motorenbereich, Getriebe, Industrie, Maschinen, Modellbau
- Mit Kalibrierschein und Seriennummer
- DIN EN ISO 6789-2:2017, DIN 3120, ISO 1174-1

(E) 6.3 1/4"

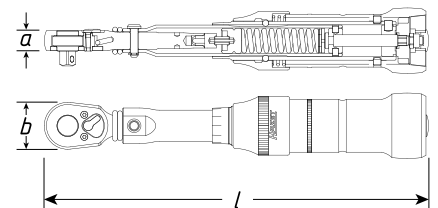
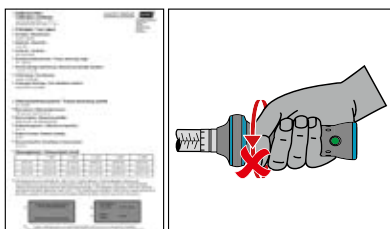

* = 6109-2 CT und 6109-2 CT CAL außerhalb der DIN-Reihe, da der in der Norm 6789-1:2017 angegebene Drehmoment-Höchstwert des Vierkantens überschritten wird

HAZET No.	Abtrieb	l mm	a mm	b mm	Auslöse-Genauigkeit %	Nm	Nm	Signal-knopf	Nm	EAN-No. 4000896+	CHF
6106-1 CT	■ 6,3 = 1/4"	197	10,2	24	4	1–6	0,1	✗	0,7–4,4	173167	537,60
6108-1 CT	■ 6,3 = 1/4"	198	10,2	24	2	2–10	0,2	✗	1,4–7,3	062218	555,-
6109-2 CT *	■ 6,3 = 1/4"	256	10,2	24	2	4–40	0,4	✗	2,0–21,4	080564	604,80
• Drehmoment-Schlüssel inklusive DAkKS-Kalibrierschein											
6106-1 CT CAL	■ 6,3 = 1/4"	197	10,2	24	4	1–6	0,1	✗	0,7–4,4	192892	962,30
6108-1 CT CAL	■ 6,3 = 1/4"	198	10,2	24	2	2–10	0,2	✗	1,4–7,3	192908	982,80
6109-2 CT CAL *	■ 6,3 = 1/4"	256	10,2	24	2	4–40	0,4	✗	2,0–21,4	193318	1032,-



Drehmoment-Technik

SYSTEM 6000 CT



6000-1 CT Drehmoment-Schlüssel · SYSTEM 6000 CT · ± 2% Genauigkeit · 5–800 Nm

Made in Germany

- ± 2% Genauigkeit vom Skalenwert (in Betätigungsrichtung)
- Hochpräzise Premium Drehmoment-Werkzeuge – für höchste Ansprüche
- Robuste und widerstandsfähige **hartverchromte** Stahlrohrkonstruktion in schlanker Bauform
- Sichere Aufbewahrung in Safe Box mit Sichtfenster
- Sicher:
 - Haptisch (Kurzwegauslösung)
 - Akustisch (Knickelement)
 - Optisch (Modelle mit Signalknopf)
- Anwenderfreundliche Umschaltknarre
- **Servicefreundlich** (Knarren Reparatur-Sätze für kundenorientierte Selbstmontage)
- Integrierter Umschalthebel
- Einstellen des gewünschten Drehmoment-Wertes schnell und sicher durch Drehen des Handgriffes
- Drehknopf für zusätzliches Verriegeln der Einstellung
- Ergonomisch geformter Griff mit Bund **verringert Abrutsch- bzw. Verletzungsgefahr**
- Exakt feine Skalenteilung
- 6121-1 CT – 6123-1 CT: Umschalthebel mit Freilauffunktion – verringert Verletzungsgefahr und Funktionsstörungen
- Mit Kalibrierschein und Seriennummer
- Oberfläche: hartverchromt
- DIN EN ISO 6789-2:2017, DIN 3120, ISO 1174-1

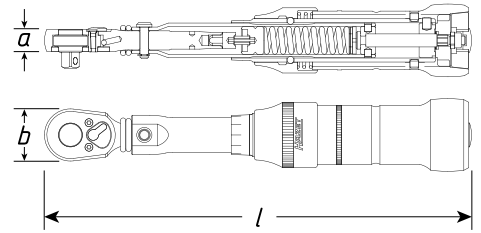
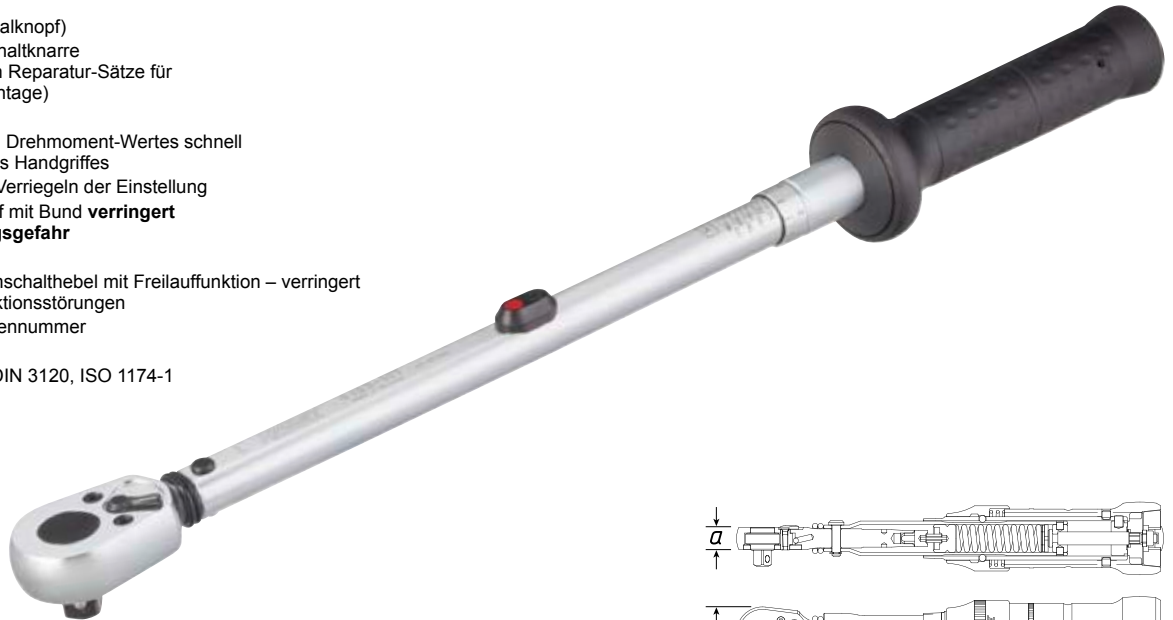

HAZET No.	Abtrieb	l mm	a mm	b mm	Auslöse-Genauigkeit %	Nm	Nm	Signal-knopf	kg	EAN-No. 4000896+	CHF
6110-1 CT	■ 10 = 3/8"	335	14,5	32	2	5–60	0,5	✗	1,9–24,7	025022	696,20
6111-1 CT	■ 10 = 3/8"	389	14,5	32	2	20–120	1	✓	6,7–42,4	025077	696,20
6121-1 CT	■ 12,5 = 1/2"	435	19,6	44	2	20–120	1	✓	6,0–37,4	025220	702,90
6122-1 CT	■ 12,5 = 1/2"	543	19,6	44	2	40–200	1	✓	9,0–47,5	025268	786,80
6123-1 CT	■ 12,5 = 1/2"	659	19,6	44	2	60–320	2	✓	10,8–59,6	025367	994,-

- **2-Komponenten-Griff** für verbesserte Haptik
- Vereinfachte Arretierung zum Einstellen des Drehmomentwertes
- Sichtfenster für optische Kontrolle der Verriegelung
- 4 farbige Codierringe (rot, gelb, grün, schwarz) zur Markierung bei Personalisierungen oder besonderen Arbeitsabläufen
- Ohne Signalknopf

6143-1 CT	■ 20 = 3/4"	802	28,5	64	2	100–400	2,5	✗	14,5–59,2	025466	1417,-
6144-1 CT	■ 20 = 3/4"	1046	28,5	64	2	200–500	2,5	✗	21,6–54,6	025541	1884,-
6145-1 CT	■ 20 = 3/4"	1283	28,5	64	2	300–800	2,5	✗	25,9–70,2	025565	1975,-

• Drehmoment-Schlüssel **inklusive DAkKS-Kalibrierschein**

6110-1 CT CAL	■ 10 = 3/8"	335	14,5	32	2	5–60	0,5	✗	1,9–24,7	192915	1127,-
6111-1 CT CAL	■ 10 = 3/8"	389	14,5	32	2	20–120	1	✓	6,7–42,4	193011	1127,-
6121-1 CT CAL	■ 12,5 = 1/2"	435	19,6	44	2	20–120	1	✓	6,0–37,4	193028	1135,-
6122-1 CT CAL	■ 12,5 = 1/2"	543	19,6	44	2	40–200	1	✓	9,0–47,5	193233	1217,-
6123-1 CT CAL	■ 12,5 = 1/2"	659	19,6	44	2	60–320	2	✓	10,8–59,6	193240	1420,-

• Drehmoment-Schlüssel **inklusive DAkKS-Kalibrierschein**

6143-1 CT CAL	■ 20 = 3/4"	802	28,5	64	2	100–400	2,5	✗	14,5–59,2	192922	2016,-
6144-1 CT CAL	■ 20 = 3/4"	1046	28,5	64	2	200–500	2,5	✗	21,6–54,6	193035	2304,-
6145-1 CT CAL	■ 20 = 3/4"	1283	28,5	64	2	300–800	2,5	✗	25,9–70,2	193042	2579,-



6000-1 CT Drehmoment-Schlüssel · SYSTEM 6000 CT · ± 3% Genauigkeit (6170-1 CT 4%) · 400–2000 Nm

Made in Germany

• Für höchste Drehmoment-Werte



- ± 3% Genauigkeit vom Skalenwert (in Betätigungsrichtung) (6170-1 CT ± 4%)
- Ideal für Industriekletterer
- Einsatz an Windrädern, auf Werften, in der Luftfahrt- und Schwerindustrie, im Nkw-Bereich etc.
- Zerlegbar in 2 Teile (6170-1 CT 3 Teile) mit Entriegelungs-Werkzeug
- Inklusive Tasche zur sicheren Aufbewahrung und zum Tragen an der Hand oder auf dem Rücken
- Schneller Schraubanzug auch nur mit Knarrenschaft möglich, Drehmoment-Anzug nur mit komplettem Schlüssel durchführen
- Sicher:
 - Haptisch (Kurzwegauslösung)
 - Akustisch (Knickelement)
 - Optisch (Modelle mit Signalknopf)
- **2-Komponenten-Griff** für verbesserte Haptik
- Vereinfachte Arretierung zum Einstellen des Drehmomentwertes
- Sichtfenster für optische Kontrolle der Verriegelung
- 4 farbige Codierringe (rot, gelb, grün, schwarz) zur Markierung bei Personalisierungen oder besonderen Arbeitsabläufen
- Mit Kalibrierschein und Seriennummer
- DIN EN ISO 6789-2:2017, DIN 3120, ISO 1174-1

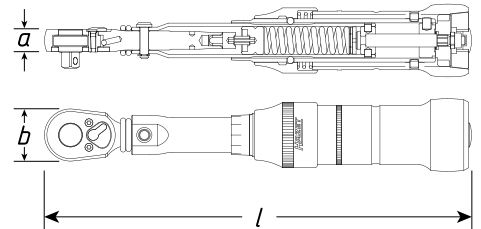

HAZET No.	Abtrieb	l mm	a mm	b mm	Auslöse-Genauigkeit %	Nm	Nm	Signal-knopf	kg	EAN-No. 4000896+	CHF
1000 Nm Drehmoment-Schlüssel Gewicht nur ca. 10 kg											
• Betätigungskraft nur 590 N (60 kg) bei 1000 Nm											
• Länge Knarrenschaft: 903 mm, Griff: 930 mm											
6150-1 CT	■ 20 = 3/4"	1789	36	77	3	400–1000	5	✘	24,2–61,0	141067	2601,-
1600 Nm Drehmoment-Schlüssel Gewicht nur ca. 14 kg											
• Betätigungskraft nur 685 N (70 kg) bei 1600 Nm											
• Länge Knarrenschaft 1205 mm, Griff 1320 mm											
6160-1 CT	■ 25 = 1"	2455	36	77	3	600–1600	5	✘	26,1–70,1	155316	3136,-
2000 Nm Drehmoment-Schlüssel Gewicht nur ca. 18 kg											
• Betätigungskraft nur 685 N (70 kg) bei 2000 Nm											
• Kalibrierung nach Hausnorm											
6170-1 CT	■ 25 = 1"	3033	36	77	4	800–2000	6	✘	27,9–70,1	177776	4395,-
• Drehmoment-Schlüssel inklusive DAKS-Kalibrierschein											
6150-1 CT CAL	■ 20 = 3/4"	1789	36	77	3	400–1000	5	✘	24,2–61,0	193059	3360,-
6160-1 CT CAL	■ 25 = 1"	2455	36	77	3	600–1600	5	✘	26,1–70,1	193066	3896,-



Drehmoment-Technik

SYSTEM 6000 CT







6000-1 CT-US Drehmoment-Schlüssel · SYSTEM 6000 CT · US-STANDARD · ± 3% Genauigkeit · 5–600 lbf.ft

Made in Germany

- Nach US-Standard
- Skaleneinteilung in lbf.ft
- ± 3% Genauigkeit vom Skalenwert (in Betätigungsrichtung)
- Sicher:
 - Haptisch (Kurzwegauslösung)
 - Akustisch (Knickelement)
 - Optisch (Modelle mit Signalknopf)
- Einstellen des gewünschten Drehmoment-Wertes schnell und sicher durch Drehen des Handgriffes
- **Umschaltknarre**
- Drehknopf für zusätzliches Verriegeln der Einstellung
- 6127-1 CT – 6128-1 CT: Umschalthebel mit Freilauffunktion – verringert Verletzungsgefahr und Funktionsstörungen
- Sichere Aufbewahrung in Safe Box mit Sichtfenster
- Mit Kalibrierschein und Seriennummer
- DIN EN ISO 6789-2:2017, DIN 3120, ISO 1174-1

(E)



HAZET No.	Abtrieb	l mm	a mm	b mm	Auslöse-Genauigkeit %	lbf.ft.	Nm	lbf.ft	Signal-knopf		EAN-No. 4000896+	CHF
6114-1 CT	■ 10 = 3/8"	333	14,5	32	3	5–40	6,8–54,2	0,5	✗		2,6–21,8	078424 562,80
6115-1 CT	■ 10 = 3/8"	390	14,5	32	3	20–100	27,1–135,6	0,5	✓		9,1–48,2	025084 691,90
6127-1 CT	■ 12,5 = 1/2"	545	19,6	44	3	40–200	54,2–271,2	1	✓		12,3–64,6	025381 786,80
6128-1 CT	■ 12,5 = 1/2"	660	19,6	44	3	50–250	67,8–339	2	✓		12,2–62,6	076116 994,-

- **2-Komponenten-Griff** für verbesserte Haptik
- Vereinfachte Arretierung zum Einstellen des Drehmomentwertes
- Sichtfenster für optische Kontrolle der Verriegelung
- 4 farbige Codierringe (rot, gelb, grün, schwarz) zur Markierung bei Personalisierungen oder besonderen Arbeitsabläufen
- Ohne Signalknopf

6132-1 CT	■ 20 = 3/4"	1284	28,5	64	3	120–600	162,7–813,5	2	✗		14,0–71,6	078455 2269,-
-----------	-------------	------	------	----	---	---------	-------------	---	---	---	-----------	---------------

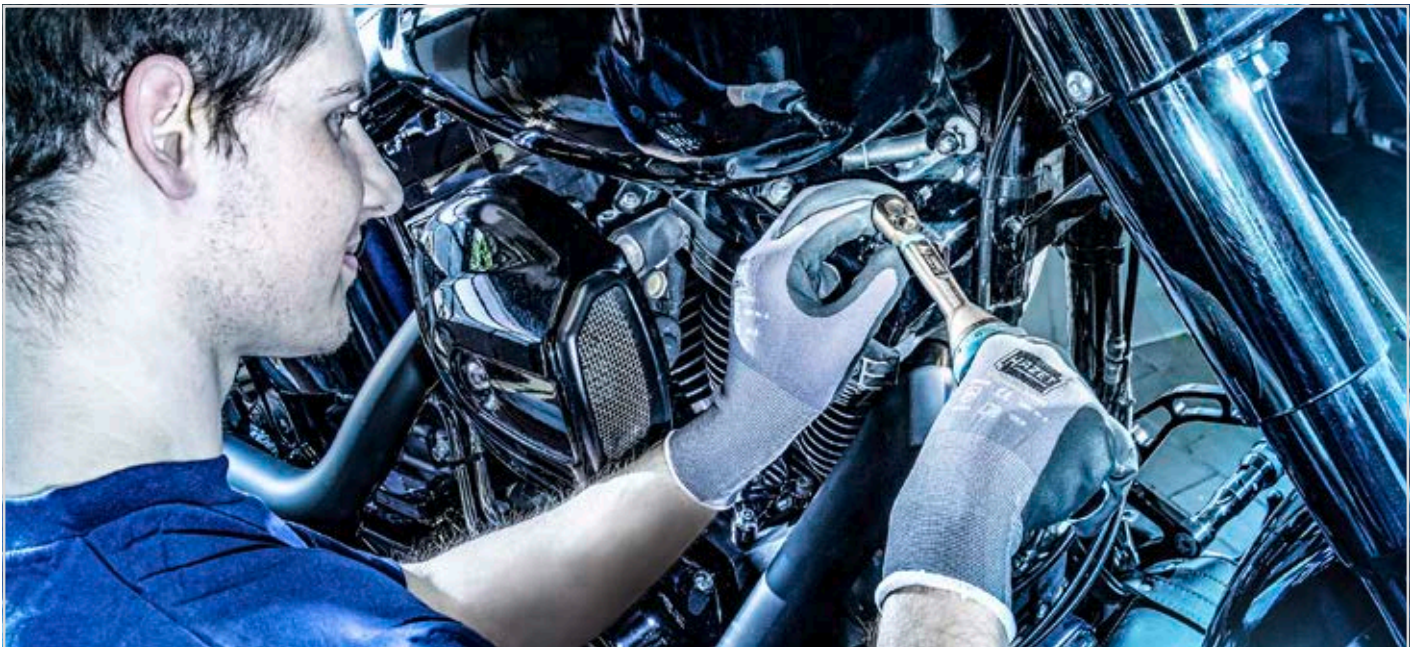



6200-1 CT Drehmoment-Schlüssel · SYSTEM 6000 CT · ± 2% Genauigkeit · 2–40 Nm

Made in Germany

- Steckverbindung zur Aufnahme von Einsteck-Werkzeugen
- **Genauigkeit ± 2% vom Skalenwert** (in Betätigungsrichtung)
- Sicher:
 - Haptisch (Kurzwegauslösung)
 - Akustisch (Knickelement)
- Mit Kalibrierschein und Seriennummer
- Besonders schlanke Bauform durch federbelastete Zughülse zur Verriegelung der Einstellwerte
- Einstellen des gewünschten Drehmoment-Wertes schnell und sicher durch Drehen des Handgriffes
- DIN EN ISO 6789-2:2017

E 9 x 12

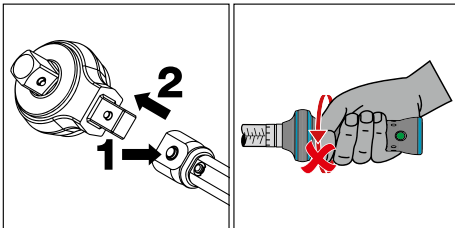

YouTube Clip

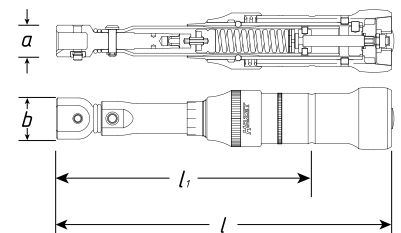

* = 6282-1 CT und 6282-1 CT CAL außerhalb der DIN-Reihe, da der in der Norm 6789-1:2017 angegebene Drehmoment-Höchstwert des Vierkant über 40 Nm überschritten wird

HAZET No.	Abtrieb	l mm	l ₁ mm	a mm	b mm	Auslöse-Genauigkeit %	Nm	Nm	Signal-knopf		EAN-No. 4000896+	CHF
6280-1 CT	□ 9x12	181	141	17	22	2	2–10	0,2	✗	1,3–6,6	026005	453,10
6282-1 CT *	□ 9x12	240	200	17	22	2	4–40	0,4	✗	1,9–19,8	080540	493,30
• Drehmoment-Schlüssel inklusive DAkkS-Kalibrierschein												
6280-1 CT CAL	□ 9x12	181	141	17	22	2	2–10	0,2	✗	1,3–6,6	193073	876,70
6282-1 CT CAL *	□ 9x12	240	200	17	22	2	4–40	0,4	✗	1,9–19,8	193080	917,20

6200-1 CT Drehmoment-Schlüssel · SYSTEM 6000 CT · ±4% Genauigkeit · 5–13 Nm

Made in Germany

- **Besonders kurze Bauform für enge Platzverhältnisse**

E 9 x 12

- Steckverbindung zur Aufnahme von Einsteck-Werkzeugen
- **Genauigkeit ± 4% vom Skalenwert** (in Betätigungsrichtung)
- Sicher:
 - Haptisch (Kurzwegauslösung)
 - Akustisch (Knickelement)
- Mit Kalibrierschein und Seriennummer
- Einstellen des gewünschten Drehmoment-Wertes schnell und sicher durch Drehen des Handgriffes
- Oberfläche: hartverchromt
- DIN EN ISO 6789-2:2017

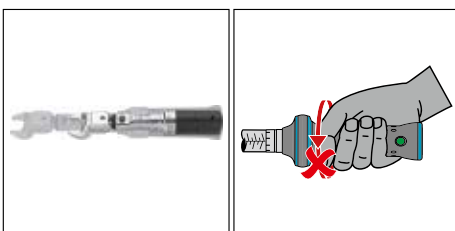

YouTube Clip

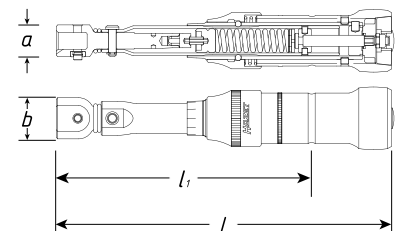

HAZET No.	Abtrieb	l mm	l ₁ mm	a mm	b mm	Auslöse-Genauigkeit %	Nm	Nm	Signal-knopf		EAN-No. 4000896+	CHF
6281-2 CT	□ 9x12	125,4	99	17	22	4	5–13	0,2	✗	4,4–11,8	183326	464,50
• Drehmoment-Schlüssel inklusive DAkkS-Kalibrierschein												
6281-2 CT CAL	□ 9x12	125,4	99	17	22	4	5–13	0,2	✗	4,4–11,8	193295	888,10



Drehmoment-Technik

SYSTEM 6000 CT



6200-1 CT Drehmoment-Schlüssel · SYSTEM 6000 CT · ± 2% Genauigkeit · 5–320 Nm

Made in Germany

- Steckverbindung zur Aufnahme von Einsteck-Werkzeugen
- **Genauigkeit ± 2% vom Skalenwert** (in Betätigungsrichtung)
- Sicher:
 - Haptisch (Kurzwegauslösung)
 - Akustisch (Knickelement)
 - Optisch (Modelle mit Signalknopf)
- Mit Kalibrierschein und Seriennummer
- Einstellen des gewünschten Drehmoment-Wertes schnell und sicher durch Drehen des Handgriffes
- Sichere Aufbewahrung in Safe Box mit Sichtfenster
- DIN EN ISO 6789-2:2017

(E)

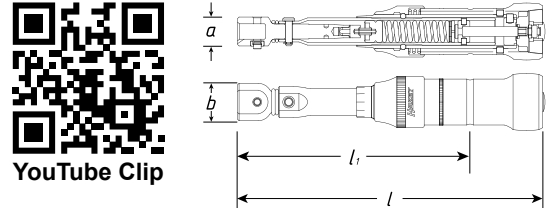
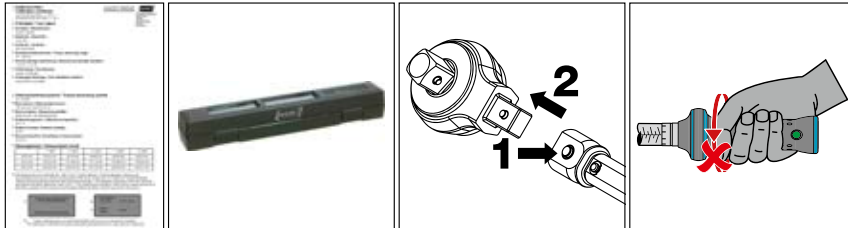

HAZET No.	Abtrieb	l mm	li mm	a mm	b mm	Auslöse-Genauigkeit %	Nm	Nm	Signal-knopf		EAN-No. 4000896+	CHF
6290-1 CT	□ 9x12	306	252	17	22	2	5–60	0,5	✗	1,8–23,1	026043	594,90
6291-2 CT	□ 9x12	389	318	18	23	2	20–120	1	✓	5,9–36,6	026104	594,90
6291-1 CT	□ 14x18	401	330	23	30	2	20–120	1	✓	5,5–34,5	026074	609,50
6292-1 CT	□ 14x18	511	440	23	30	2	40–200	1	✓	8,5–44,8	026135	694,20
6293-1 CT	□ 14x18	625	554	23	30	2	60–320	2	✓	10,3–56,8	026173	897,10
• Drehmoment-Schlüssel inklusive DAkKS-Kalibrierschein												
6290-1 CT CAL	□ 9x12	306	252	17	22	2	5–60	0,5	✗	1,8–23,1	193097	1023,-
6291-2 CT CAL	□ 9x12	389	318	18	23	2	20–120	1	✓	5,9–36,6	193257	1023,-
6291-1 CT CAL	□ 14x18	401	330	23	30	2	20–120	1	✓	5,5–34,5	193264	1036,-
6292-1 CT CAL	□ 14x18	511	440	23	30	2	40–200	1	✓	8,5–44,8	193271	1125,-
6293-1 CT CAL	□ 14x18	625	554	23	30	2	60–320	2	✓	10,3–56,8	193288	1327,-

6200-1 CT Drehmoment-Schlüssel · SYSTEM 6000 CT · ± 2% Genauigkeit · 100–500 Nm

Made in Germany

- Steckverbindung zur Aufnahme von Einsteck-Werkzeugen
- **Genauigkeit ± 2% vom Skalenwert** (in Betätigungsrichtung)
- Sicher:
 - Haptisch (Kurzwegauslösung)
 - Akustisch (Knickelement)
 - Optisch (Modelle mit Signalknopf)
- Mit Kalibrierschein und Seriennummer
- Einstellen des gewünschten Drehmoment-Wertes schnell und sicher durch Drehen des Handgriffes
- Sichere Aufbewahrung in Safe Box mit Sichtfenster
- **2-Komponenten-Griff** für verbesserte Haptik
- Vereinfachte Arretierung zum Einstellen des Drehmomentwertes
- Sichtfenster für optische Kontrolle der Verriegelung
- Drehknopf für zusätzliches Verriegeln der Einstellung
- 4 farbige Codierringe (rot, gelb, grün, schwarz) zur Markierung bei Personalisierungen oder besonderen Arbeitsabläufen
- Ohne Signalknopf
- DIN EN ISO 6789-2:2017

(E) 14 x 18

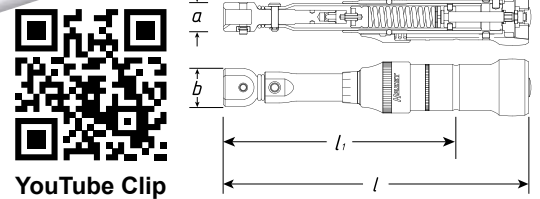

HAZET No.	Abtrieb	l mm	li mm	b mm	Auslöse-Genauigkeit %	Nm	Nm	Signal-knopf		EAN-No. 4000896+	CHF
6294-1 CT	□ 14x18	718	649	35,5	2	100–400	2,5	✗	14,7–59,9	026197	1271,-
6295-1 CT	□ 14x18	962	893	35,5	2	200–500	2,5	✗	21,8–55,1	026203	2018,-
• Drehmoment-Schlüssel inklusive DAkKS-Kalibrierschein											
6294-1 CT CAL	□ 14x18	718	649	35,5	2	100–400	2,5	✗	14,7–59,9	193103	1871,-
6295-1 CT CAL	□ 14x18	962	893	35,5	2	200–500	2,5	✗	21,8–55,1	193110	2624,-



6290 Drehmoment-Werkzeug Satz

Made in Germany

- Metall-Kasten (HAZET-Blau)
- 2-Komponenten-Weichschaum-Einlage



6200-1 CT •
 6290-1 CT



6450 C •
 7 • 8 • 9 • 10 • 11 • 12
 13 • 14 • 15 • 16 • 17



6630 C •
 7 • 8 • 10 • 11 • 12
 13 • 14 • 15 • 16 • 17



6402-1 • •



6612 C •
 10 • 11 • 12 • 13 • 14 • 17

HAZET No.	L x B x H mm		EAN-No. 4000896+	CHF
6290-1 CT/29	435x215x62	29	026067	2781,-

6292 Drehmoment-Werkzeug Satz

Made in Germany

- Metall-Kasten (HAZET-Blau)
- 2-Komponenten-Weichschaum-Einlage



6200-1 CT •
 6292-1 CT



6404-1 • •
 6450 D •
 13 • 14 • 15 • 16
 17 • 18 • 19 • 21
 22 • 24 • 27 • 30
 32



6450 D •
 13 • 14 • 15 • 16
 17 • 18 • 19 • 21
 22 • 24 • 27 • 30
 32



6630 D •
 13 • 14 • 15 • 16
 17 • 18 • 19 • 21
 22 • 24 • 27 • 30
 32

HAZET No.	L x B x H mm		EAN-No. 4000896+	CHF
6292-1 CT/28	578x235x88	28	026166	3336,-

6400 Einsteck-Werkzeug Satz

Made in Germany



6401-1 • •



6413-4 • • •



6612 C •
 10 • 14 • 19 • 22



6402-1 • •



6414 • •



6630 C •
 8 • 10 • 11 • 12
 13 • 14 • 15 • 16



6404-1 • •



6423 C • •



6408 • • •



6450 D •
 24

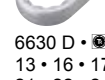

6630 D •
 13 • 16 • 17 • 18 • 19
 21 • 22 • 24 • 27

HAZET No.		EAN-No. 4000896+	CHF
6400 CD/29	29	233458	1719,-

Verschleiß? – Kein Problem!

- HAZET Werkzeuge sind in höchster Qualität gefertigt. Bei langer, intensiver Beanspruchung tritt auch bei hochwertigen Werkzeugen ein gewisser Verschleiß auf.
- Darum sind für viele unserer Werkzeuge Ersatzteile und Ersatzteil-Sätze erhältlich.

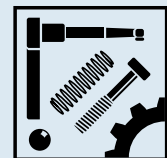

Bitte beachten Sie auch unseren Ersatzteil-Shop www.hazet.de/ersatzteil-shop

**Kostensparend – Nachhaltig –
Ressourcenschonend!**
Für lange Freude mit Ihren
HAZET Werkzeugen



Drehmoment-Technik

SYSTEM 6000 CT



6100 Ersatzteil Satz

Made in Germany



HAZET No.	EAN-No. 4000896+	CHF
• Ersatzteil Satz Drehverriegelung bestehend aus: Drehverriegelung · Schlossfeder und Gewindestift Für Drehmoment-Schlüssel HAZET Bj. 2014 → 6132-1 CT · 6143-1 CT · 6144-1 CT · 6145-1 CT · 6150-1 CT · 6160-1 CT · 6170-1 CT · 6243-1 CT · 6244-1 CT · 6245-1 CT · 6146-1 CT · 6246-1 CT · 6294-1 CT · 6295-1 CT · 6296-1 CT		
6144-02/3	192557	15,10
• Ersatzteil Satz Schalthebel bestehend aus: Schalthebel · Schrauben · Kugel · Druckfeder Für Umschaltknarre HAZET 1016 · 1016/2 Für Drehmoment-Schlüssel HAZET 5143-3 CT · 5145-3 CT · 6132-1 CT · 6143 CT · 6143-1 CT · 6144 CT · 6144-1 CT · 6145 CT · 6145-1 CT · 6146-1 CT		
1016/6	001972	7,20
• Ersatzteil Satz Knarr-Rad 20 = 3/4" ■ bestehend aus: Knarr-Rad · Sperrstück · Schalthebel · Schrauben · Kugel · Druckfeder Für Umschaltknarre HAZET 1016 · 1016/2 Für Drehmoment-Schlüssel HAZET 5145-3 CT · 6132-1 CT · 6143 CT · 6143-1 CT · 6144 CT · 6144-1 CT · 6145 CT · 6145-1 CT · 6146-1 CT		
1016/8 N	001989	102,80
• Ersatzteil Satz Schalthebel bestehend aus: Schalthebel · Schrauben · Kugel · Druckfeder Für Umschaltknarre HAZET 1116 Für Drehmoment-Schlüssel HAZET 6150-1 CT · 6160-1 CT · 6170-1 CT · 7250-2 sTAC · 7250-5 sTAC		
1116/6	003228	9,40
• Ersatzteil Satz Knarr-Rad 25 = 1" ■ bestehend aus: Schalthebel · Schrauben · Kugel · Druckfeder · Sperrstück · Knarr-Rad Für Umschaltknarre HAZET 1116 Für Drehmoment-Schlüssel HAZET 6160-1 CT · 6170-1 CT		
1116/8 N	003235	123,20
• Ersatzteil Satz Schalthebel bestehend aus: Schalthebel · Schrauben · Kugel · Druckfeder · Sperrstück Für Umschaltknarre HAZET 8816 G · 8816 GK · 8816 P · 8816 S · 8816 ST · 916 K · 2264-1 Für Drehmoment-Schlüssel HAZET 5110-2 CT · 5120-2 CT · 5110-3 CT · 5111-3 CT · 5120-3 CT 6110 CT · 6110-1 CT · 6111-1 CT 6114-1 CT · 6115-1 CT 6402-1 · 6402-1 S · 6408-1		
8816 P/6	144617	15,30
• Ersatzteil Satz Knarr-Rad 10 = 3/8" ■ bestehend aus: Knarr-Rad · Sperrstück · Schalthebel · Schrauben · Kugel · Druckfeder Für Umschaltknarre HAZET 8816 G · 8816 GK · 8816 P · 8816 ST Für Drehmoment-Schlüssel HAZET 5110-2 CT · 5110-3 CT · 5111-3 CT 6110 CT · 6110-1 CT · 6111-1 CT 6114-1 CT · 6115-1 CT · 6402-1		
8816 P/7 N	042234	39,-
• Ersatzteil Satz Knarr-Rad · komplett 12,5 = 1/2" ■ bestehend aus: Knarr-Rad · Sperrstück · Schalthebel · Schrauben · Kugel · Druckfeder · Federscheibe · Sicherungsring Für Drehmoment-Schlüssel HAZET 5121-2 CT · 5122-2 CT · 5123-2 CT · 5121-3 CT · 5122-3 CT · 5123-3 CT 5121-2 CLT · 5122-2 CLT · 5123-2 CLT · 5128-2 CLT 5122 ST-1 6121 CT · 6122 CT · 6123 CT 6121-1 CT · 6122-1 CT · 6123-1 CT · 6127-1 CT · 6128-1 CT 6722 TAC		
6122/9 N	025343	55,10
• Ersatzteil Satz Knarr-Rad 12,5 = 1/2" ■ bestehend aus: Knarr-Rad · Sperrstück · Schalthebel · Schrauben · Kugel · Druckfeder Für Drehmoment-Schlüssel HAZET 5120-2 CT · 5120-3 CT		
5120/7	235490	31,20
• Ersatzteil Satz Knarr-Rad 12,5 = 1/2" ■ bestehend aus: Knarr-Rad · Sperrstück · Schalthebel · Schrauben · Kugel · Druckfeder Für Drehmoment-Schlüssel HAZET 5143-3 CT		
5143/8	237142	106,20
• Ersatzteil Satz Knarr-Rad 20 = 3/4" ■ bestehend aus: Knarr-Rad · Sperrstück · Schalthebel · Schrauben · Kugel · Druckfeder Für 6150-1 CT · 7250-2 sTAC · 7250-5 sTAC		
6150/8	151431	129,80
• Ersatzteil Satz Schalthebel bestehend aus: Schalthebel · Schrauben · Kugel · Druckfeder Für Drehmoment-Schlüssel HAZET 5107-2 CT · 5107-3 CT · 5108-2 CT · 5108-3 CT 6106-1 CT · 6108-1 CT · 6109-1 CT · 6109-2 CT · 6401-1 · 6401-1 S · 6408		
6401-1/6	146048	24,10

6100 Ersatzteil Satz

HAZET No.	EAN-No. 4000896+	CHF
• Ersatzteil Satz Knarr-Rad 6,3 = 1/4" ■ bestehend aus: Knarr-Rad · Sperrstück · Schalthebel · Schrauben · Kugel · Druckfeder Für Drehmoment-Schlüssel HAZET 5107-2 CT · 5107-3 CT · 5108-2 CT · 5108-3 CT 6106-1 CT · 6108-1 CT · 6109-1 CT · 6109-2 CT · 6401-1		
6401/7	111169	33,50
• Ersatzteil Satz Knarr-Rad 6,3 = 1/4" ■ bestehend aus: Knarr-Rad mit Sicherheitsverriegelung · Sperrstück · Schalthebel · Schrauben · Kugel · Druckfeder Für 6401-1 S sowie zum Umrüsten der Einsteck-Umschaltknarren 5107-2 CT · 5107-3 CT · 5108-2 CT · 5108-3 CT 6106-1 CT · 6108-1 CT · 6109-2 CT		
6401-1 S/7	111152	46,90
• Ersatzteil Satz Schalthebel bestehend aus: Schalthebel · Schrauben · Kugel · Druckfeder · Federscheibe und Sicherungsring Für Einsteck-Umschaltknarre HAZET 6403-1 · 6403-1 S · 6404-1 · 6404-1 S		
6403-1/7	070756	25,40
• Ersatzteil Satz Knarr-Rad 12,5 = 1/2" ■ bestehend aus: Knarr-Rad · Sperrstück · Schalthebel · Schrauben · Kugel · Druckfeder · Federscheibe · Sicherungsring Für 6403-1 · 6404-1		
6403-1/9	070749	60,60
• Ersatzteil Satz Knarr-Rad 12,5 = 1/2" ■ bestehend aus: Knarr-Rad mit Sicherheitsverriegelung · Sperrstück · Schalthebel · Schrauben · Kugel · Druckfeder · Federscheibe · Sicherungsring Für 6403-1 S · 6404-1 S		
6403-1 S/9	070817	96,30
• Ersatzteil Satz Drehverriegelung bestehend aus: Schlossfeder · Drehverriegelung mit 2 Gewindestiften Für Drehmoment-Schlüssel HAZET 6010-1 CT · 6110-1 CT · 6114-1 CT · 6290-1 CT		
6110-2/7	025053	11,10
• Ersatzteil Satz Drehverriegelung bestehend aus: Schlossfeder · Drehverriegelung mit 2 Gewindestiften Für Drehmoment-Schlüssel HAZET 5121-2 CLT · 5122-2 CLT · 5123-2 CLT · 5128-2 CLT 6021-1 CT · 6022-1 CT · 6023-1 CT 6111-1 CT · 6115-1 CT · 6121-1 CT · 6122-1 CT · 6123-1 CT · 6127-1 CT · 6128-1 CT 6291-1 CT · 6292-1 CT · 6293-1 CT · 6722 TAC · 6291-2 CT		
6122-2/7	025299	12,-
• Ersatzteil Satz optischer Signalgeber bestehend aus: rotem Knopf · Druckfeder · Gehäuse · schwarz · Stift · Schraube Für Drehmoment-Schlüssel HAZET 6021-1 CT · 6022-1 CT · 6023-1 CT 6110 CT · 6110-1 CT · 6111-1 CT 6114-1 CT · 6115-1 CT · 6121 CT · 6121-1 CT · 6122 CT · 6122-1 CT · 6123 CT · 6123-1 CT · 6127-1 CT · 6128-1 CT · 6291-1 CT · 6291-2 CT · 6290-1 CT · 6291 CT · 6292-1 CT · 6293-1 CT		
6122-2/9	025305	16,-
• Ersatzteil Satz Schalthebel bestehend aus: Schalthebel · Schrauben · Kugel · Druckfeder · Federscheibe · Sicherungsring Für Drehmoment-Schlüssel HAZET 5121-2 CLT · 5122-2 CLT · 5121-2 CT · 5121-3 CT · 5122-2 CLT · 5122-2 CT · 5122-3 CT · 5122 ST-1 5123-2 CLT · 5123-2 CT · 5123-3 CT · 5128-2 CLT 6121-1 CT · 6121 CT · 6122-1 CT · 6122 CT · 6122 CT · 6123-1 CT · 6123 CT · 6127-1 CT · 6128-1 CT · 6722 TAC		
6122/7	025329	25,70
• Umschaltknarre mit Schraube komplett auswechselbar: ■ 20 = 3/4" Bj. → Ende 2004 Für Drehmoment-Schlüssel HAZET 6132-1 CT · 6143 CT · 6143-1 CT · 6144 CT · 6144-1 CT 6145 CT · 6145-1 CT · 6146-1 CT		
6143-01	111190	313,60
• Ersatzteil Satz Drehverriegelung bestehend aus: Drehverriegelung · Schlossfeder und Zylinderschraube Für Drehmoment-Schlüssel HAZET Bj. → 2013 6132-1 CT · 6143-1 CT · 6144-1 CT · 6145-1 CT · 6150-1 CT · 6160-1 CT · 6170-1 CT · 6243-1 CT · 6244-1 CT · 6245-1 CT · 6146-1 CT · 6246-1 CT · 6294-1 CT · 6295-1 CT · 6296-1 CT		
6144-01/3	025527	15,40
• Umschaltknarre mit Schraube komplett auswechselbar: ■ 20 = 3/4" Bj. 2005 → Für Drehmoment-Schlüssel HAZET 5145-3 CT 6132-1 CT · 6144 CT · 6144-1 CT 6145 CT · 6145-1 CT · 6146-1 CT		
6145-01	111206	328,90



SYSTEM 7000 sTAC

7000 STAC Drehmoment- / Drehwinkel-Schlüssel · elektronisch · SmartTAC SYSTEM 7000 sTAC · 1–1000 Nm

Made in Germany

• Smart-Technologie – Ready for Industry 4.0

- HAZET Smart Technologie bestehend aus SmartTAC-App und Bluetooth 4.1 Low Energy-Schnittstelle (Produktgruppe 7000-2sTAC kann nationalen Zulassungsbeschränkungen unterliegen). Problemloser Live-Datenaustausch zur Anzeige des Schraubverlaufes auf mobilen Endgeräten, wie Smartphone (Smartwatch) und Tablet-PC. USB-C-Schnittstelle zur Programmierung der Drehmoment- Drehwinkelschlüssel und Dokumentation der Schraubdaten über Laptop und PC mit Software SmartTAC-Tool 7910-sTAC. Alle sTAC Drehmoment-Drehwinkelschlüssel können auch autark, ohne SmartTAC App benutzt werden
- Einzigartiges ergonomisches, auf den Anwender ausgerichtetes, HAZET Design des gesamten Werkzeuges für den professionellen Einsatz
- Durch die Reduzierung der Baugröße sowie der Integration der Platine in das Hauptrohr sind Abmessungen entstanden, die kleine Drehmoment- / Drehwinkel-Schlüssel ab 1 Nm ermöglichen
- Schutzklasse IP 40
- Display und Folientastatur spritzwassergeschützt
- USB-C Buchse zum Laden des Akkus direkt im Werkzeug
- Inklusive handelsüblichem, wechselbaren Li-Ion Akku, Typ 14650 / 3,7 Volt, direkt am Werkzeug über USB-C Stecker aufladbar
- Inklusive 1 Meter USB 3.1 / A-C-Kabel

Funktionen: 7000 sTAC

- Großes, kontrastreich leuchtendes, gut ablesbares OLED-Display, dimmbar und 180° drehbar
- Messwert-Anzeige in 13 mm Schriftgröße inklusive einer i.O. / n.i.O. Schraubfall-Bewertung
- Anzeigeabweichung Drehmoment rechts und links: ab $\pm 1\%$ / ± 1 Digit
- Anzeigeabweichung Drehwinkel rechts und links: $\pm 1\%$ / $\pm 1^\circ$
- Drehwinkelbereich addierend: 0 bis 999°
- Drehmoment-Toleranz für i.O.-Anzeige (grün): Einstellbar ± 1 bis 10%
- Drehwinkeltoleranz für i.O.-Anzeige (grün): Einstellbar 1 bis 90°
- Einstellbare Drehmoment-Einheiten: Nm, lbf ft, lbf in oder kgf m
- Wirklänge für andere Einsteckwerkzeuge einstellbar / programmierbar 0 bis 250 mm (Voraussetzung für korrekte Drehmoment- / Drehwinkelmessungen)
- 4-fach Signalisierung des Schraubverlaufes durch Akustik-Signal (Summer), Vibration, mitlaufende Ziffernanzeige und rundum, aus jeder Lage, sichtbarer 360° LED-Anzeige mit „Ampelfunktion“

- Schwellwert, Vorwarnstufe: Einstellbar 50 bis 99%
- Einstellbare Signalisierung, Ein / Aus Akustik-Signal (Buzzer) und Vibration
- Resetfunktion, Rückstellung auf Werkseinstellung
- Stand-by-Zeit: Einstellbar 1 bis 10 min.
- Batterie- und Speicheranzeige
- Speicherplatz inklusive Datum und Uhrzeit: Bis zu 3000 Messungen
- Programmiermöglichkeit von Parametersätzen und Ablaufplänen: 25 und 25
- 2 Kontrollfunktionen: Programmierbare Drehmoment-Kontrolle bei Winkelanzug und Winkelkontrolle bei Drehmoment-Anzug
- Menü Sperr-Funktion vor unbefugter Verstellung mit selbst wählbarem vierstelligen Code
- Anzeige der Softwareversion mit Seriennummer, Kalibrierdatum und Serviceanzeige / Nutzungszähler
- Menüsprachen: Deutsch, Englisch, Französisch, Italienisch, Chinesisch
- Programmier- und Auswertesoftware für Laptop und PC 7910-sTAC (kostenpflichtig)
- SmartTAC-App für Android und Apple iOS Endgeräte für Baureihe 7000-2 sTAC (kostenloser Download)
- Die SmartTAC-Drehmoment- / Drehwinkel-Schlüssel der **Baureihe 7000-2 sTAC mit Bluetooth-Schnittstelle** haben eine gültige Funkzulassung in allen EU-Ländern, in der Schweiz, in Norwegen, in China, in Indien, in Südkorea, in Mexiko und in der Türkei und dürfen dort verkauft werden. Die Funkzulassungen Südafrika, USA und Kanada sind aktuell in Vorbereitung. Weitere Länder auf Anfrage.
- Für Länder ohne Funkzulassung bieten wir die SmartTAC-Drehmoment- / Drehwinkel-Schlüssel der **Baureihe 7000-5 sTAC ohne Bluetooth-Schnittstelle** an. Diese können über einen USB Anschluss an Laptop und PC angeschlossen und mit der optionalen Programmier- und Auswertesoftware verbunden werden. Die Nutzung der SmartTAC-App für mobile Endgeräte ist aufgrund der fehlenden Bluetooth-Schnittstelle nicht möglich.
- **Mit Bluetooth-Funktion**
- Geprüft nach DIN EN ISO 6789-2:2017



YouTube Clip



YouTube Clip

SYSTEM 7000 sTAC



YouTube Clip





Drehmoment-Technik

SYSTEM 7000 sTAC



7000 STAC Drehmoment- / Drehwinkel-Schlüssel · elektronisch · SmartTAC SYSTEM 7000 sTAC · 1–1000 Nm

HAZET No.	Abtrieb	l mm	Auslöse-Genauigkeit %	lbf.ft.	Nm		Bluetooth Schnittstelle	EAN-No. 4000896+	CHF
<ul style="list-style-type: none"> Inklusive Einsteck-Umschaltknarre 6401-1 ■ 6,3 = 1/4" Länge mit / ohne Einsteckwerkzeug: 290,5 mm / 260 mm 									
7280-5 sTAC	□ 9x12, ■ 6,3 = 1/4"	260	2	0,75–7,5	1–10	0,5–4,6	✗	223183	3147,-
7281-5 sTAC	□ 9x12, ■ 6,3 = 1/4"	260	2	1,85–18,5	2,5–25	1,1–11,4	✗	223176	3147,-
<ul style="list-style-type: none"> Inklusive Einsteck-Umschaltknarre 6402-1 ■ 10 = 3/8" Länge mit / ohne Einsteckwerkzeug: 347 mm / 302 mm 									
7290-5 sTAC	□ 9x12, ■ 10 = 3/8"	302	1	3,5–44	5–60	1,8–22,2	✗	223169	3238,-
<ul style="list-style-type: none"> Inklusive Einsteck-Umschaltknarre 6402-1 ■ 10 = 3/8" Länge mit / ohne Einsteckwerkzeug: 428 mm / 383 mm 									
7291-5 sTAC	□ 9x12, ■ 10 = 3/8"	383	1	7,5–75	10–100	2,9–28,7	✗	223152	3349,-
<ul style="list-style-type: none"> Inklusive Einsteck-Umschaltknarre 6404-1 ■ 12,5 = 1/2" Länge mit / ohne Einsteckwerkzeug: 578,5 mm / 520 mm 									
7292-5 sTAC	□ 14x18, ■ 12,5 = 1/2"	520	1	15–150	20–200	4,1–40,7	✗	223145	3451,-
<ul style="list-style-type: none"> Inklusive Einsteck-Umschaltknarre 6406 ■ 20 = 3/4" Länge mit / ohne Einsteckwerkzeug: 1021 mm / 945 mm 									
7294-5 sTAC	□ 14x18, ■ 20 = 3/4"	945	1	30–300	40–400	4,4–43,8	✗	223138	4240,-
<ul style="list-style-type: none"> Inklusive Einsteck-Umschaltknarre 6406 ■ 20 = 3/4" Länge mit / ohne Einsteckwerkzeug: 1217 mm / 1141 mm 									
7295-5 sTAC	□ 14x18, ■ 20 = 3/4"	1141	1	48–480	65–650	5,9–58,7	✗	222926	4365,-
<ul style="list-style-type: none"> Integrierte Umschaltknarre ■ 20 = 3/4" 									
7250-5 sTAC	■ 20 = 3/4"	1772	1	150–750	200–1000	12,2–60,8	✗	222919	4916,-
<ul style="list-style-type: none"> Inklusive Einsteck-Umschaltknarre 6401-1 ■ 6,3 = 1/4" Länge mit / ohne Einsteckwerkzeug: 290,5 mm / 260 mm 									
7280-2 sTAC	□ 9x12, ■ 6,3 = 1/4"	260	2	0,75–7,5	1–10	0,5–4,6	✓	215294	3177,-
7281-2 sTAC	□ 9x12, ■ 6,3 = 1/4"	260	2	1,85–18,5	2,5–25	1,1–11,4	✓	215317	3177,-
<ul style="list-style-type: none"> Inklusive Einsteck-Umschaltknarre 6402-1 ■ 10 = 3/8" Länge mit / ohne Einsteckwerkzeug: 347 mm / 302 mm 									
7290-2 sTAC	□ 9x12, ■ 10 = 3/8"	302	1	3,5–44	5–60	1,8–22,2	✓	215324	3266,-
<ul style="list-style-type: none"> Inklusive Einsteck-Umschaltknarre 6402-1 ■ 10 = 3/8" Länge mit / ohne Einsteckwerkzeug: 428 mm / 383 mm 									
7291-2 sTAC	□ 9x12, ■ 10 = 3/8"	383	1	7,5–75	10–100	2,9–28,7	✓	215430	3380,-
<ul style="list-style-type: none"> Inklusive Einsteck-Umschaltknarre 6404-1 ■ 12,5 = 1/2" Länge mit / ohne Einsteckwerkzeug: 578,5 mm / 520 mm 									
7292-2 sTAC	□ 14x18, ■ 12,5 = 1/2"	520	1	15–150	20–200	4,1–40,7	✓	215447	3479,-
<ul style="list-style-type: none"> Inklusive Einsteck-Umschaltknarre 6406 ■ 20 = 3/4" Länge mit / ohne Einsteckwerkzeug: 1021 mm / 945 mm 									
7294-2 sTAC	□ 14x18, ■ 20 = 3/4"	945	1	30–300	40–400	4,4–43,8	✓	215454	4270,-
<ul style="list-style-type: none"> Inklusive Einsteck-Umschaltknarre 6406 ■ 20 = 3/4" Länge mit / ohne Einsteckwerkzeug: 1217 mm / 1141 mm 									
7295-2 sTAC	□ 14x18, ■ 20 = 3/4"	1141	1	48–480	65–650	5,9–58,7	✓	215461	4393,-
<ul style="list-style-type: none"> Integrierte Umschaltknarre ■ 20 = 3/4" 									
7250-2 sTAC	■ 20 = 3/4"	1772	1	150–750	200–1000	12,2–60,8	✓	215478	4944,-
<ul style="list-style-type: none"> Drehmoment-Schlüssel inklusive DAkKS-Kalibrierschein Inklusive Einsteck-Umschaltknarre 6401-1 ■ 6,3 = 1/4" Länge mit / ohne Einsteckwerkzeug: 290,5 mm / 260 mm 									
7280-2 sTAC CAL	□ 9x12, ■ 6,3 = 1/4"	260	2	0,75–7,5	1–10	0,5–4,6	✓	220359	3935,-
7281-2 sTAC CAL	□ 9x12, ■ 6,3 = 1/4"	260	2	1,85–18,5	2,5–25	1,1–11,4	✓	220366	3935,-
<ul style="list-style-type: none"> Drehmoment-Schlüssel inklusive DAkKS-Kalibrierschein Inklusive Einsteck-Umschaltknarre 6402-1 ■ 10 = 3/8" Länge mit / ohne Einsteckwerkzeug: 347 mm / 302 mm 									
7290-2 sTAC CAL	□ 9x12, ■ 10 = 3/8"	302	1	3,5–44	5–60	1,8–22,2	✓	220373	4027,-
<ul style="list-style-type: none"> Drehmoment-Schlüssel inklusive DAkKS-Kalibrierschein Inklusive Einsteck-Umschaltknarre 6402-1 ■ 10 = 3/8" Länge mit / ohne Einsteckwerkzeug: 428 mm / 383 mm 									
7291-2 sTAC CAL	□ 9x12, ■ 10 = 3/8"	383	1	7,5–75	10–100	2,9–28,7	✓	220380	4139,-
<ul style="list-style-type: none"> Drehmoment-Schlüssel inklusive DAkKS-Kalibrierschein Inklusive Einsteck-Umschaltknarre 6404-1 ■ 12,5 = 1/2" Länge mit / ohne Einsteckwerkzeug: 578,5 mm / 520 mm 									
7292-2 sTAC CAL	□ 14x18, ■ 12,5 = 1/2"	520	1	15–150	20–200	4,1–40,7	✓	220397	4240,-
<ul style="list-style-type: none"> Drehmoment-Schlüssel inklusive DAkKS-Kalibrierschein Inklusive Einsteck-Umschaltknarre 6406 ■ 20 = 3/4" Länge mit / ohne Einsteckwerkzeug: 1021 mm / 945 mm 									
7294-2 sTAC CAL	□ 14x18, ■ 20 = 3/4"	945	1	30–300	40–400	4,4–43,8	✓	220403	5030,-
<ul style="list-style-type: none"> Drehmoment-Schlüssel inklusive DAkKS-Kalibrierschein Inklusive Einsteck-Umschaltknarre 6406 ■ 20 = 3/4" Länge mit / ohne Einsteckwerkzeug: 1217 mm / 1141 mm 									
7295-2 sTAC CAL	□ 14x18, ■ 20 = 3/4"	1141	1	48–480	65–650	5,9–58,7	✓	220410	5154,-
<ul style="list-style-type: none"> Drehmoment-Schlüssel inklusive DAkKS-Kalibrierschein Integrierte Umschaltknarre ■ 20 = 3/4" 									
7250-2 sTAC CAL	■ 20 = 3/4"	1772	1	150–750	200–1000	12,2–60,8	✓	220342	5705,-
<ul style="list-style-type: none"> SmartTAC Tool · SmartTAC Programmier- und Auswertesoftware für HAZET Drehmoment- / Drehwinkel-Schlüssel der 7000 sTAC-Serie, auch als Download unter „www.hazet.de“ Preis pro User 									
7910-sTAC	-	-	-	-	-	-	-	221875	288,20



Drehmoment-Schraubendreher

6001 Drehmoment-Schraubendreher · 6001 · 0,4–5,4 Nm

Made in Germany

• Für alle Verschraubungen mit geringem Drehmoment z.B. Scheibenbremsen am Fahrrad



- Deutlich spür- und hörbare Drehmoment-Auslösung bei Erreichen des eingestellten Drehmoments durch Überraschen
- Lösen ohne Drehmoment-Funktion möglich
- Schnelle und präzise Einstellung der Drehmoment-Werte mit Winkel-Schraubendreher (HAZET 2100-06, im Lieferumfang enthalten)
- Einsteck-Bithalter mit Magnet für alle Bits mit \odot Antrieb oder HAZET Adapter 2304 zum Verbinden mit \square Steckschlüsseleinsätzen HAZET 850
- Genauigkeit (Toleranz) in Anlehnung an EN ISO 6789
- Inhalt:
Drehmoment-Griff mit Einsteck-Bithalter 2239-7,
Winkel-Schraubendreher 2100-06
- Kunststoffgriff



HAZET No.	Abtrieb	l mm	Auslöse-Genauigkeit %	Nm		EAN-No. 4000896+	CHF
• Für alle Verschraubungen mit geringem Drehmoment z.B. Ventileinsätze bei Reifendruck-Kontrollsystemen							
• Für Anzugs-Drehmomente von 0,4 – 1,4 Nm							
6001-1.4/3	\odot 6,3 = 1/4"	–	15	0,4–1,4	3	190980	140,70
• Für Anzugs-Drehmomente von 0,6 bis 1,5 Nm							
6001-1.5/3	\odot 6,3 = 1/4"	–	10	0,6–1,5	3	141678	132,40
• Gemäß VW Service-Information z.B. für Befestigungsschrauben Luftfiltergehäuse am 1,4 l Motor mit Turbolader beim VW Eos, Golf, Golf Plus und Passat							
6001-3.0/3	\odot 6,3 = 1/4"	–	6	1,5–3	3	141685	132,40
6001-5.4/3	\odot 6,3 = 1/4"	–	6	3–5,4	3	141692	132,40
• Adapter \bullet 6,3 = 1/4" \rightarrow \blacksquare 6,3 = 1/4"							
2304N	–	25	–	–	–	238071	32,80

6000 CT Drehmoment-Schraubendreher · SYSTEM 6000 CT · \pm 5% Genauigkeit · 0,1–6 Nm

- Genauigkeit \pm 5% vom Skalenwert (in Betätigungsrichtung)
- Für Bits mit 6,3 = 1/4" Außensechskant-Antrieb
- Betätigung von Steckschlüsseleinsätzen (\square Antrieb 6,3 = 1/4") mit Adapter HAZET 2304
- Kunststoffgriff
- DIN EN ISO 6789



HAZET No.	Abtrieb	l mm	Auslöse-Genauigkeit %	Nm	cNm		EAN-No. 4000896+	CHF
6002 CT	\odot 6,3 = 1/4"	170	5	0,1–1,2	10–120	0,01	023004	734,50
6003 CT	\odot 6,3 = 1/4"	230	5	1–6	100–600	0,1	023011	765,50
• Adapter \bullet 6,3 = 1/4" \rightarrow \blacksquare 6,3 = 1/4"								
2304N	–	25	–	–	–	–	238071	32,80



SYSTEM 6300 CT

- **Mit fest einstellbarem Wert**

- Besonders geeignet für den Einsatz in der industriellen Serienfertigung

Einstellen des gewünschten Drehmoment-Wertes mit Kombischlüssel 6399 in Verbindung mit HAZET Prüfgerät 7901 E, 7902 E, 7903 E oder einem anderen geeigneten Gerät.

Alle Schlüssel dieser Baureihe (HAZET 6391 bis 6392) sind ohne Einstellskala und Signalknopf

6300 Drehmoment-Schlüssel · ±2% Genauigkeit · 6391-10 6% · 1–12 Nm

Made in Germany

- **Besonders handlich durch kurze Ausführung**

- **Universell einsetzbar durch Aufnahme für Einsteckwerkzeuge**

- **Genauigkeit ± 2% (6391-10: 6%) vom eingestellten Wert** (in Betätigungsrichtung)

Linksanzug mit gleicher Genauigkeit durch Umdrehen des Schlüssels möglich

- Steckverbindung, zur Aufnahme von Einsteck-Werkzeugen

- **Fest einstellbarer Wert**

- Besonders geeignet für den Einsatz in der industriellen Serienfertigung

- Einstellen des gewünschten Drehmoment-Wertes mit Kombischlüssel 6399 in Verbindung mit HAZET Prüfgerät 7901 E, 7902 E, 7903 E oder einem anderen geeigneten Gerät.

Alle Schlüssel dieser Baureihe (HAZET 6391-6392) sind ohne Einstellskala und Signalknopf

- Mit Kalibrierschein und Seriennummer

- DIN EN ISO 6789-2:2017

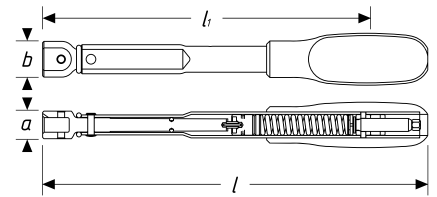

HAZET No.	Abtrieb	l mm	l _t mm	a mm	b mm	Auslöse-Genauigkeit %	Nm		EAN-No. 4000896+	CHF
6391-10	<input type="checkbox"/> 9x12	124	102	17	22	6	1–10	0,8–8,4	208951	320,50
6391-12	<input type="checkbox"/> 9x12	124	102	17	22	2	2–12	1,7–10,1	027026	320,50
• Ab Werk nach Ihren Wünschen voreingestellter Auslöse-Wert										
6391-12 V	<input type="checkbox"/> 9x12	124	102	17	22	2	2–12	1,7–10,1	145850	320,50

6300 Drehmoment-Schlüssel · ±2% Genauigkeit · 2–35 Nm

Made in Germany

- **Genauigkeit ± 2% vom eingestellten Wert** (in Betätigungsrichtung)

Linksanzug mit gleicher Genauigkeit durch Umdrehen des Schlüssels möglich

- Steckverbindung, zur Aufnahme von Einsteck-Werkzeugen

- **Fest einstellbarer Wert**

- Besonders geeignet für den Einsatz in der industriellen Serienfertigung

- Einstellen des gewünschten Drehmoment-Wertes mit Kombischlüssel 6399 in Verbindung mit HAZET Prüfgerät 7901 E, 7902 E, 7903 E oder einem anderen geeigneten Gerät

Alle Schlüssel dieser Baureihe (HAZET 6391-6392) sind ohne Einstellskala und Signalknopf

- Mit Kalibrierschein und Seriennummer

- DIN EN ISO 6789-2:2017

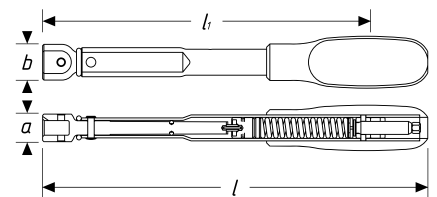

HAZET No.	Abtrieb	l mm	l _t mm	a mm	b mm	Auslöse-Genauigkeit %	Nm		EAN-No. 4000896+	CHF
6391-25	<input type="checkbox"/> 9x12	183	143	17	22	2	2–25	1,2–14,7	027040	258,50
6391-35	<input type="checkbox"/> 9x12	183	143	17	22	2	15–35	8,8–20,6	027057	265,20
• Ab Werk nach Ihren Wünschen voreingestellter Auslöse-Wert										
6391-25 V	<input type="checkbox"/> 9x12	183	143	17	22	2	2–25	1,2–14,7	145867	258,50
6391-35 V	<input type="checkbox"/> 9x12	183	143	17	22	2	15–35	8,8–20,6	145874	265,20



6300 Drehmoment-Schlüssel · ±2% Genauigkeit · 5–85 Nm

Made in Germany

- **Genauigkeit ± 2% vom eingestellten Wert** (in Betätigungsrichtung)
Linksanzug mit gleicher Genauigkeit durch Umdrehen des Schlüssels möglich
- Steckverbindung, zur Aufnahme von Einsteck-Werkzeugen
- **Fest einstellbarer Wert**
- Besonders geeignet für den Einsatz in der industriellen Serienfertigung
- Einstellen des gewünschten Drehmoment-Wertes mit Kombischlüssel 6399 in Verbindung mit HAZET Prüfgerät 7901 E, 7902 E, 7903 E oder einem anderen geeigneten Gerät
- **Alle Schlüssel dieser Baureihe (HAZET 6391-6392) sind ohne Einstellskala und Signalknopf**
- Mit Kalibrierschein und Seriennummer
- DIN EN ISO 6789-2:2017

E 9 x 12

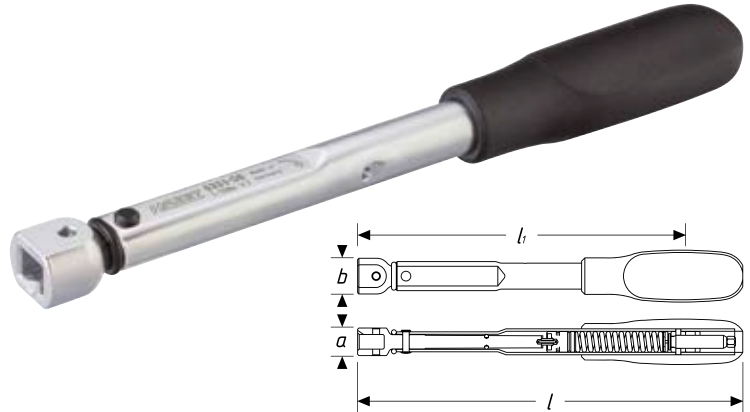

HAZET No.	Abtrieb	l mm	l _t mm	a mm	b mm	Auslöse-Genauigkeit %	Nm		EAN-No. 4000896+	CHF
6391-50	□ 9x12	241	201	17	22	2	5–50	2,2–22,1	027064	246,70
6391-85	□ 9x12	316	276	17	22	2	15–85	5,0–28,3	027071	253,60
• Ab Werk nach Ihren Wünschen voreingestellter Auslöse-Wert										
6391-50 V	□ 9x12	241	201	17	22	2	5–50	2,2–22,1	145881	246,70
6391-85 V	□ 9x12	316	276	17	22	2	15–85	5,0–28,3	145898	253,60

6300 Drehmoment-Schlüssel · ±2% Genauigkeit · 50–320 Nm

Made in Germany

- **Genauigkeit ± 2% vom eingestellten Wert** (in Betätigungsrichtung)
Linksanzug mit gleicher Genauigkeit durch Umdrehen des Schlüssels möglich
- Steckverbindung, zur Aufnahme von Einsteck-Werkzeugen
- **Fest einstellbarer Wert**
- Besonders geeignet für den Einsatz in der industriellen Serienfertigung
- Einstellen des gewünschten Drehmoment-Wertes mit Kombischlüssel 6399 in Verbindung mit HAZET Prüfgerät 7901 E, 7902 E, 7903 E oder einem anderen geeigneten Gerät
- **Alle Schlüssel dieser Baureihe (HAZET 6391-6392) sind ohne Einstellskala und Signalknopf**
- Mit Kalibrierschein und Seriennummer
- DIN EN ISO 6789-2:2017

E 14 x 18

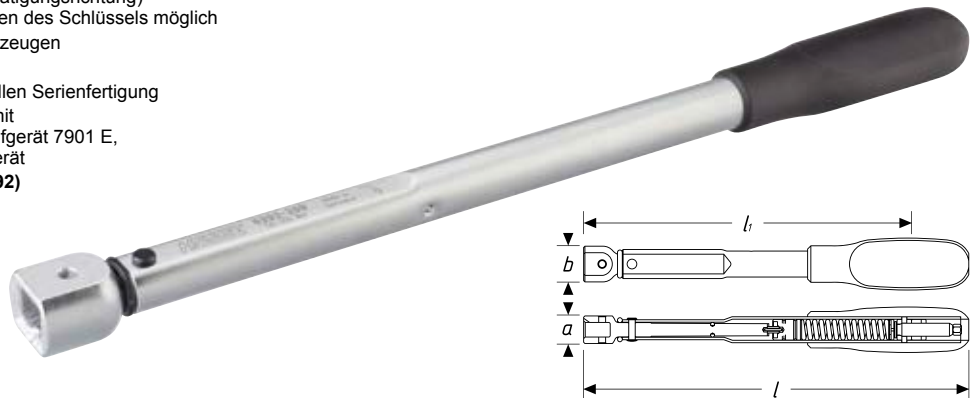

HAZET No.	Abtrieb	l mm	l _t mm	a mm	b mm	Auslöse-Genauigkeit %	Nm		EAN-No. 4000896+	CHF
6392-200	□ 14x18	401	359	23	30	2	50–200	12,8–51,4	027118	291,10
6392-320	□ 14x18	631	589	23	30	2	60–320	9,8–52,0	027125	306,10
• Ab Werk nach Ihren Wünschen voreingestellter Auslöse-Wert										
6392-200 V	□ 14x18	401	359	23	30	2	50–200	12,8–51,4	145904	291,10
6392-320 V	□ 14x18	631	589	23	30	2	60–320	9,8–52,0	145911	306,10

6399 Kombi-Schlüssel

Made in Germany

- Für Drehmoment-Schlüssel HAZET 6391 bis 6392 (V)



HAZET No.	l mm	EAN-No. 4000896+	CHF
6399	167	027170	98,40



Einsteck-Werkzeuge

6396 Werkzeug Halter

Made in Germany

• Aus Vollmaterial

- Steckverbindung zur Aufnahme von Einsteck-Werkzeugen
- Keine Drehmoment-Funktion



HAZET No.	Abtrieb	l mm	EAN-No. 4000896+	CHF
6396	□ 9x12	405	027132	102,40
6397	□ 14x18	635	027149	134,30

6602 Einsteck-Umschaltknarre

Made in Germany

- 40 Zähne
- maximal 200 Nm (6602-1)
- maximal 320 Nm (6604-1)
- Oberfläche: verchromt
- DIN 3120, ISO 1174-1

14 x 18

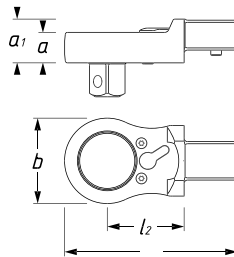

HAZET No.	Antrieb	Abtrieb	l mm	l ₂ mm	a mm	a ₁ mm	b mm	EAN-No. 4000896+	CHF
6602-1	■ 14x18	■ 10 = 3/8"	81	36	14,3	20,5	40	179695	187,80
6604-1	■ 14x18	■ 12,5 = 1/2"	81	36	14,3	20,5	40	179701	200,90

6401-1 Einsteck-Umschaltknarre

Made in Germany

- 6401-1 20 Zähne – maximal 40 Nm
- 6402-1 30 Zähne – maximal 120 Nm
- 6403-1 32 Zähne – maximal 120 Nm
- 6404-1 32 Zähne – maximal 300 Nm

- Gesenkgeschmiedet
- Oberfläche: verchromt
- DIN 3120, ISO 1174-1

(E)

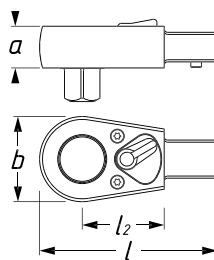
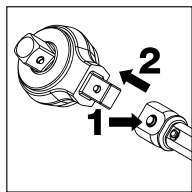

HAZET No.	Antrieb	Abtrieb	l mm	l ₂ mm	a mm	b mm	EAN-No. 4000896+	CHF
6401-1	■ 9x12	■ 6,3 = 1/4"	46,5	19,5	9,9	21,8	027439	147,30
6402-1	■ 9x12	■ 10 = 3/8"	61	30	15	30	027460	185,70
6403-1	■ 9x12	■ 12,5 = 1/2"	74,5	38,5	19,6	40	027521	192,50
6404-1	■ 14x18	■ 12,5 = 1/2"	83,5	38,5	19,6	40	027552	198,70

6401 Einsteck-Umschaltknarre

Made in Germany

- Feinverzahnung, 72 Zähne, Drehwinkel 5°
- Gesenkgeschmiedet
- Oberfläche: verchromt
- DIN 3120, ISO 1174-1

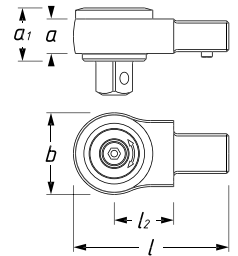
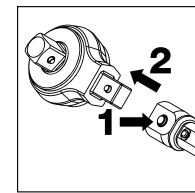

HAZET No.	Antrieb	Abtrieb	l mm	l ₂ mm	a mm	a ₁ mm	b mm	EAN-No. 4000896+	CHF
6401 N	■ 9x12	■ 6,3 = 1/4"	46	17,5	11	16,5	25	115204	155,70
6402	■ 9x12	■ 10 = 3/8"	58,5	26	14,5	22,7	34,5	027453	145,-
6403	■ 9x12	■ 12,5 = 1/2"	58,5	26	14,5	22,5	34,5	027514	154,30
6404	■ 14x18	■ 12,5 = 1/2"	70,5	27	15,7	24,1	37	027545	161,90
6406	■ 14x18	■ 20 = 3/4"	101	44	24	35,6	64	027576	253,60

6401 S Einsteck-Umschaltknarre

Made in Germany

- Schnell lösbare Sicherheitsverriegelung

- 6401-1 S 20 Zähne
- 6402-1 S 30 Zähne
- 6403-1 S 32 Zähne
- 6404-1 S 32 Zähne
- Gesenkgeschmiedet
- Oberfläche: verchromt
- DIN 3120, ISO 1174-1

(E)

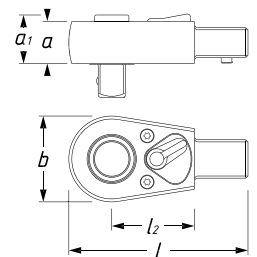
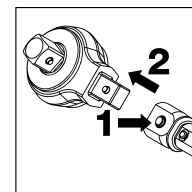

HAZET No.	Antrieb	Abtrieb	l mm	l ₂ mm	a mm	a ₁ mm	b mm	EAN-No. 4000896+	CHF
6401-1 S	■ 9x12	■ 6,3 = 1/4"	46,5	19,5	9,9	12,2	21,8	027446	170,20
6402-1 S	■ 9x12	■ 10 = 3/8"	61	30	15	17,2	30	027477	209,10
6403-1 S	■ 9x12	■ 12,5 = 1/2"	74,5	38,5	19,6	22,7	40	027538	226,10
6404-1 S	■ 14x18	■ 12,5 = 1/2"	83,5	38,5	19,6	22,7	40	027569	235,70



6408 Bit Einsteck-Umschaltknarre

Made in Germany

- Bit-Aufnahme
- Gesenkgeschmiedet
- Oberfläche: verchromt



YouTube Clip

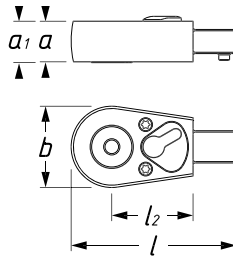
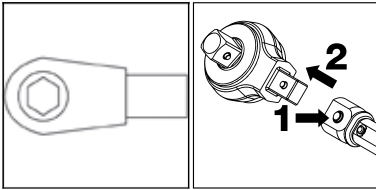

HAZET No.	Antrieb	Abtrieb	l mm	l ₂ mm	a mm	a ₁ mm	b mm	EAN-No. 4000896+	CHF
6408	■ 9x12	○ 6,3 = 1/4"	46,5	19,5	9,9	11,7	21,8	027583	135,40
• ○-Antrieb 8 = 5/16"									
• 30 Zähne									
6408-1	■ 9x12	○ 8 = 5/8"	46,5	30	15	15,3	30	027590	166,70

Verschleiß? – Kein Problem!

- HAZET Werkzeuge sind in **höchster Qualität** gefertigt. Bei langer, intensiver Beanspruchung tritt auch bei hochwertigen Werkzeugen ein gewisser Verschleiß auf.
- Darum sind für viele unserer Werkzeuge Ersatzteile und Ersatzteil-Sätze erhältlich.

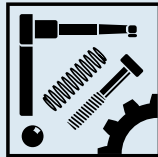

Bitte beachten Sie auch unseren Ersatzteil-Shop
www.hazet.de/ersatzteil-shop

Kostensparend – Nachhaltig – Ressourcenschonend!
Für lange Freude mit Ihren HAZET Werkzeugen

8816 Ersatzteil Satz

Made in Germany

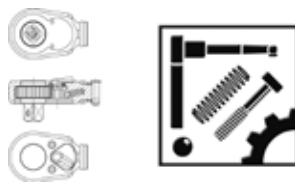

HAZET No.	Antrieb	Abtrieb	l mm	l ₂ mm	a mm	b mm	EAN-No. 4000896+	CHF
• Ersatzteil Satz Schalthebel bestehend aus: Schalthebel · Schrauben · Kugel · Druckfeder · Sperrstück Für Umschaltknarre HAZET 8816 G · 8816 GK · 8816 P · 8816 S · 8816 ST 916 K · 2264-1 Für Drehmoment-Schlüssel HAZET 5110-2 CT · 5120-2 CT · 5110-3 CT · 5111-3 CT · 5120-3 CT 6110 CT · 6110-1 CT · 6111-1 CT 6114-1 CT · 6115-1 CT 6402-1 · 6402-1 S · 6408-1								
8816 P/6							144617	15,30
• Ersatzteil Satz Knarr-Rad 10 = 3/8" bestehend aus: Knarr-Rad · Sperrstück · Schalthebel · Schrauben · Kugel · Druckfeder Für Umschaltknarre HAZET 8816 G · 8816 GK · 8816 P · 8816 ST Für Drehmoment-Schlüssel HAZET 5110-2 CT · 5110-3 CT · 5111-3 CT 6110 CT · 6110-1 CT · 6111-1 CT 6114-1 CT · 6115-1 CT · 6402-1								
8816 P/7 N							042234	39,-

8816 Ersatzteil Satz

HAZET No.	Antrieb	Abtrieb	l mm	l ₂ mm	a mm	b mm	EAN-No. 4000896+	CHF
• Ersatzteil Satz Schalthebel bestehend aus: Schalthebel · Schrauben · Kugel · Druckfeder Für Drehmoment-Schlüssel HAZET 5107-2 CT · 5107-3 CT · 5108-2 CT · 5108-3 CT 6106-1 CT · 6108-1 CT · 6109-1 CT · 6109-2 CT · 6401-1 · 6401-1 S · 6408								
6401-1/6							146048	24,10
• Ersatzteil Satz Knarr-Rad 6,3 = 1/4" bestehend aus: Knarr-Rad · Sperrstück · Schalthebel · Schrauben · Kugel · Druckfeder Für Drehmoment-Schlüssel HAZET 5107-2 CT · 5107-3 CT · 5108-2 CT · 5108-3 CT 6106-1 CT · 6108-1 CT · 6109-1 CT · 6109-2 CT · 6401-1								
6401/7							111169	33,50
• Ersatzteil Satz Knarr-Rad 6,3 = 1/4" bestehend aus: Knarr-Rad mit Sicherheitsverriegelung · Sperrstück · Schalthebel · Schrauben · Kugel · Druckfeder Für 6401-1 S sowie zum Umrüsten der Einsteck-Umschaltknarren 5107-2 CT · 5107-3 CT · 5108-2 CT · 5108-3 CT 6106-1 CT · 6108-1 CT · 6109-2 CT								
6401-1 S/7							111152	46,90
• Ersatzteil Satz Schalthebel bestehend aus: Schalthebel · Schrauben · Kugel · Druckfeder · Federscheibe und Sicherungsring Für Einsteck-Umschaltknarre HAZET 6403-1 · 6403-1 S · 6404-1 · 6404-1 S								
6403-1/7							070756	25,40
• Ersatzteil Satz Knarr-Rad 12,5 = 1/2" bestehend aus: Knarr-Rad · Sperrstück · Schalthebel · Schrauben · Kugel · Druckfeder · Federscheibe · Sicherungsring Für 6403-1 · 6404-1								
6403-1/9							070749	60,60
• Ersatzteil Satz Knarr-Rad 12,5 = 1/2" bestehend aus: Knarr-Rad mit Sicherheitsverriegelung · Sperrstück · Schalthebel · Schrauben · Kugel · Druckfeder · Federscheibe · Sicherungsring Für 6403-1 S · 6404-1 S								
6403-1 S/9							070817	96,30
• Ersatzteil Satz Knarr-Rad mit Sicherheitsverriegelung 10 = 3/8" bestehend aus: Knarr-Rad mit Sicherheitsverriegelung · Sperrstück · Schalthebel · Schrauben · Kugel · Druckfeder Für Umschaltknarre HAZET 8816 S · 6402-1 S sowie zum Umrüsten von Umschaltknarre HAZET 8816 P · 8816 G · 8816 GK · 8816 ST · 6110 CT · 6110-1 CT · 6111-1 CT · 6114-1 CT · 6115-1 CT · 6402-1								
8816 S/7							048465	57,80

6413 Einsteck-Halter und Vierkant-Antriebe

Made in Germany

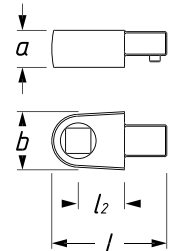
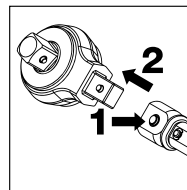

HAZET No.	Antrieb	Abtrieb	l mm	l ₂ mm	a mm	b mm	EAN-No. 4000896+	CHF
• Halter Einsteck-Vierkant 9x12 • □ Antrieb 10 = 3/8"								
6413-1	■ 9x12	□ 10 = 3/8"	43,5	17,5	14	22	027644	59,50
• Durchsteck-Vierkant								
6413-2	■ 10 = 3/8"	■ 6,3 = 1/4"	22	-	-	-	048908	15,20
6413-3	■ 10 = 3/8"	■ 10 = 3/8"	25	-	-	-	048892	12,80
6413-4	■ 10 = 3/8"	■ 12,5 = 1/2"	30,2	-	-	-	048885	17,20



Drehmoment-Technik

Einsteck-Werkzeuge



6414 Einsteck-Vierkant Antriebe

- Made in Germany
- Oberfläche: verchromt
- DIN 3120, ISO 1174-1

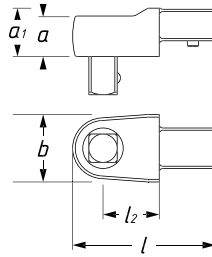
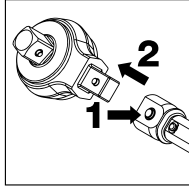
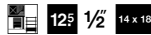

HAZET No.	Antrieb	Abtrieb	l mm	l ₂ mm	a mm	a ₁ mm	b mm	EAN-No. 4000896+	CHF
6414	■ 14x18	■ 12,5 = 1/2"	63,5	25	18	21,5	30	027668	67,60

6420 Einsteck-Halter für Bits

- Made in Germany
- Oberfläche: verchromt
- ISO 1173

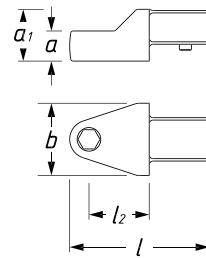
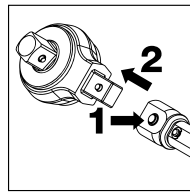

HAZET No.	Antrieb	Abtrieb	l mm	l ₂ mm	a mm	a ₁ mm	b mm	EAN-No. 4000896+	CHF
6420 b	■ 9x12	○ 6,3 = 1/4"	40,5	17,5	10	14,5	20	027903	73,40
6420 c	■ 9x12	○ 8 = 5/16"	41,5	17,5	12,5	14,5	20	027910	71,-
6420 d	■ 14x18	○ 8 = 5/16"	58	25	12,5	21,5	30	027927	148,60

6423 Einsteck-Adapter

- Made in Germany
- Oberfläche: verchromt

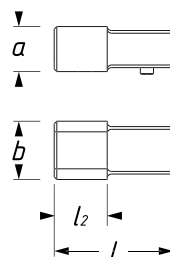
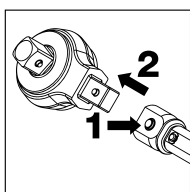

HAZET No.	Antrieb	Abtrieb	l mm	l ₂ mm	a mm	b mm	EAN-No. 4000896+	CHF
• Vergrößerungsstück Vierkant-Aufnahme 9x12 → 14x18								
6423 c	■ 9x12	□ 14x18	50	34	22,9	30	027934	106,70
• Reduzierstück Vierkant-Aufnahme 14x18 → 9x12								
6423 d	■ 14x18	□ 9x12	45	20	17	22	057559	100,70

6430 Einsteck-Anschweißteil

- Made in Germany
- Lieferung inklusive Feder, Stift und Abdeckung
- Achtung: beim Anschweißen von Werkzeugen können sich die Auslösewerte verändern. Wirklängen beachten (siehe Umrechnungstabelle auf Seite 279)

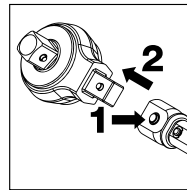

YouTube Clip

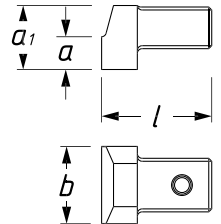

HAZET No.	Antrieb	l mm	a mm	a ₁ mm	b mm	EAN-No. 4000896+	CHF
6430 c	■ 9x12	25	10	14,5	19	027958	55,50
6430 d	■ 14x18	38	11	21,5	26	027965	66,-

6450 C Einsteck-Maulschlüssel

- Made in Germany
- Oberfläche: verchromt

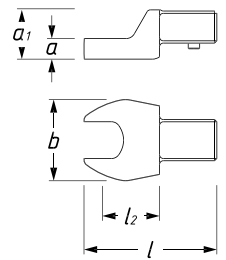
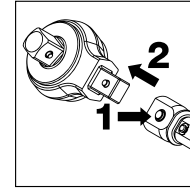

HAZET No.	S mm	Antrieb	Abtrieb	l mm	l ₂ mm	a mm	a ₁ mm	b mm	EAN-No. 4000896+	CHF
6450 c- 7	7	■ 9x12	●	36,5	17,5	5,5	14,5	20	028429	66,60
6450 c- 8	8	■ 9x12	●	37	17,5	5,5	14,5	21,5	028436	66,60
6450 c- 9	9	■ 9x12	●	37,5	17,5	5,5	14,5	23	028443	66,60
6450 c-10	10	■ 9x12	●	38	17,5	5,5	14,5	24,5	028320	67,20
6450 c-11	11	■ 9x12	●	38,5	17,5	5,5	14,5	26	028337	66,60
6450 c-12	12	■ 9x12	●	38,5	17,5	5,5	14,5	27,5	028344	66,60
6450 c-13	13	■ 9x12	●	39	17,5	5,5	14,5	29	028351	66,60
6450 c-14	14	■ 9x12	●	42	20	7,5	14,5	31	028368	66,60
6450 c-15	15	■ 9x12	●	42,5	20	7,5	14,5	33	028375	66,60
6450 c-16	16	■ 9x12	●	43	20	7,5	14,5	35	028382	66,60
6450 c-17	17	■ 9x12	●	43,5	20	7,5	14,5	37	028399	66,60
6450 c-18	18	■ 9x12	●	44	20	7,5	14,5	39	028405	66,60
6450 c-19	19	■ 9x12	●	45	20	7,5	14,5	41	028412	66,60
6450 d-13	13	■ 14x18	●	56,5	25	7	21,5	30	028450	76,40
6450 d-14	14	■ 14x18	●	57	25	7	21,5	32	028467	76,40
6450 d-15	15	■ 14x18	●	57,5	25	7	21,5	34	028474	76,40
6450 d-16	16	■ 14x18	●	58	25	9	21,5	35,5	028481	76,40
6450 d-17	17	■ 14x18	●	58,5	25	9	21,5	37	028498	76,40
6450 d-18	18	■ 14x18	●	59	25	9	21,5	39	028504	76,40
6450 d-19	19	■ 14x18	●	59,5	25	9	21,5	41	028511	76,40
6450 d-21	21	■ 14x18	●	60,5	25	11	21,5	45	028528	91,30
6450 d-22	22	■ 14x18	●	61	25	11	21,5	47	028535	91,30
6450 d-24	24	■ 14x18	●	62	25	11	21,5	51	028542	91,30
6450 d-27	27	■ 14x18	●	68,5	32,5	13	22,5	58,5	028559	91,30
6450 d-30	30	■ 14x18	●	70	32,5	13	22,2	63	028566	102,70
6450 d-32	32	■ 14x18	●	71,5	32,5	13	22,2	65	028573	102,70
6450 d-34	34	■ 14x18	●	73,2	32,5	13	22,2	68,5	050178	102,70
6450 d-36	36	■ 14x18	●	70	32,5	13	22,2	67	072507	106,-
6450 d-38	38	■ 14x18	●	70	32,5	13	22,2	67	072514	106,-
6450 d-41	41	■ 14x18	●	79	40	12,4	22,5	82	028580	109,40



6606 D Einsteck-Ratschen-Ringschlüssel

Made in Germany

• Umschaltfunktion



- 40 Zähne
- Max.: 320 Nm
- Gesenkgeschmiedet
- Tieferliegende Umschaltung schützt vor unbeabsichtigtem Umschalten
- Besonders für HAZET Drehmoment-Schlüssel 6291-1CT – 6293-1CT
- Besonders flache, tiefgekröpfte Bauform für Arbeiten unter beengten Platzverhältnissen
- Oberfläche: verchromt



YouTube Clip



HAZET No.	S mm	Antrieb	Abtrieb	l mm	l ₂ mm	a mm	a ₁ mm	b mm	EAN-No. 4000896+	CHF
6606 D-16	16	14x18	●	81	36	14,3	20,5	40	179923	172,40
6606 D-17	17	14x18	●	81	36	14,3	20,5	40	179886	172,40
6606 D-18	18	14x18	●	81	36	14,3	20,5	40	179893	174,70
6606 D-19	19	14x18	●	81	36	14,3	20,5	40	179909	178,30
6606 D-21	21	14x18	●	81	36	14,3	20,5	40	179916	180,70

6612 C Einsteck-Ringschlüssel · offen

Made in Germany

• Oberfläche: verchromt

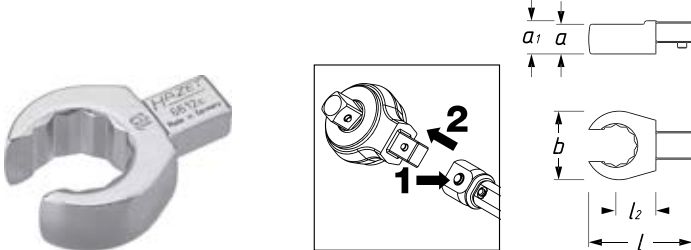

HAZET No.	S mm	Antrieb	Abtrieb	l mm	l ₂ mm	a mm	a ₁ mm	b mm	EAN-No. 4000896+	CHF
6612 c-10	10	9x12	●	42,3	17,5	12	14,5	22	028726	74,10
6612 c-11	11	9x12	●	42,8	17,5	12	14,5	22,5	028733	74,10
6612 c-12	12	9x12	●	43,4	17,5	12	14,5	24	028740	74,10

6612 C Einsteck-Ringschlüssel · offen



HAZET No.	S mm	Antrieb	Abtrieb	l mm	l ₂ mm	a mm	a ₁ mm	b mm	EAN-No. 4000896+	CHF
6612 c-13	13	9x12	●	43,7	17,5	12	14,5	25	028757	74,10
6612 c-14	14	9x12	●	44,4	17,5	13	14,5	27	028764	74,10
6612 c-16	16	9x12	●	45,4	17,5	13	14,5	30	028771	74,10
6612 c-17	17	9x12	●	45,9	17,5	13	14,5	31,5	028788	74,10
6612 c-18	18	9x12	●	46,1	17,5	15	15	33	028795	74,10
6612 c-19	19	9x12	●	46,8	17,5	15	15	34,5	028801	74,10
6612 c-21	21	9x12	●	48	17,5	15	15	37,5	028818	74,10
6612 c-22	22	9x12	●	48,8	17,5	15	15	39	028825	74,10

6630 C Einsteck-Ringschlüssel

Made in Germany

• Oberfläche: verchromt

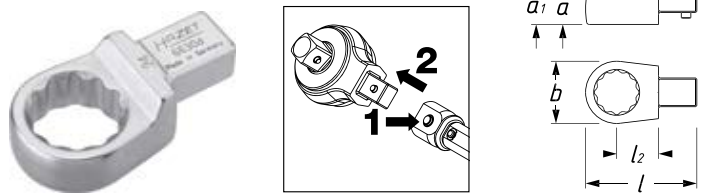

HAZET No.	S mm	Antrieb	Abtrieb	l mm	l ₂ mm	a mm	a ₁ mm	b mm	EAN-No. 4000896+	CHF
6630 c- 7	7	9x12	●	40	17,5	8	14,5	20	028955	70,60
6630 c- 8	8	9x12	●	40,6	17,5	8	14,5	20	028962	70,60
6630 c-10	10	9x12	●	42,1	17,5	8	14,5	20	028832	70,60
6630 c-11	11	9x12	●	42,8	17,5	8	14,5	20	028849	70,60
6630 c-12	12	9x12	●	43,5	17,5	12	14,5	22	028856	70,60
6630 c-13	13	9x12	●	44,3	17,5	12	14,5	22	028863	70,60
6630 c-14	14	9x12	●	45	17,5	12	14,5	23	028870	70,60
6630 c-15	15	9x12	●	45,5	17,5	12	14,5	24	028887	70,60
6630 c-16	16	9x12	●	46,5	17,5	13	14,5	26	028894	70,60
6630 c-17	17	9x12	●	47	17,5	13	14,5	27	028900	70,60
6630 c-18	18	9x12	●	47,8	17,5	13	14,5	28,5	028917	70,60
6630 c-19	19	9x12	●	48,8	17,5	13	14,5	30,5	028924	70,60
6630 c-21	21	9x12	●	50	17,5	15	15	33	028931	70,60
6630 c-22	22	9x12	●	50,8	17,5	15	15	34,5	028948	70,60

6630 d-13	13	14x18	●	60,8	25	12	21,5	30	028979	77,80
6630 d-14	14	14x18	●	61,5	25	12	21,5	30	028986	77,80
6630 d-15	15	14x18	●	62	25	12	21,5	30	028993	77,80
6630 d-16	16	14x18	●	62,9	25	12	21,5	30	029006	77,80
6630 d-17	17	14x18	●	63,6	25	12	21,5	30	029013	77,80
6630 d-18	18	14x18	●	64,3	25	12	21,5	30	029020	77,80
6630 d-19	19	14x18	●	65,3	25	12	21,5	30,5	029037	77,80
6630 d-21	21	14x18	●	66,5	25	15	21,5	33	029044	93,10
6630 d-22	22	14x18	●	67,3	25	15	21,5	34,5	029051	93,10
6630 d-24	24	14x18	●	68,8	25	15	21,5	37,5	029068	93,10
6630 d-27	27	14x18	●	76,8	31	17,5	21,5	41,5	029075	93,10
6630 d-30	30	14x18	●	78,5	31	17,5	21,5	45	029082	104,60
6630 d-32	32	14x18	●	79,8	31	17,5	21,5	47,5	029099	104,60
6630 d-34	34	14x18	●	81,3	31	19	21,5	50,5	029105	104,60
6630 d-36	36	14x18	●	82,5	31	19	21,5	53	029112	104,60
6630 d-41	41	14x18	●	85,5	31	19	21,5	59	029129	104,60

Prüfgeräte und Zubehör

6690 Mechanische Winkelscheibe

Made in Germany

• Flexibler, magnetischer Halter für den Festpunkt

- Zum Einsatz für Betätigungswerkzeuge mit Antrieb 12,5 = 1/2" (bzw. 20 = 3/4") und Werkzeugen mit Antrieb 12,5 = 1/2" (bzw. 20 = 3/4")
- Bereich 0–360°, Teilung 1°, 95 mm Ø



HAZET No.	Antrieb	Abtrieb	EAN-No. 4000896+	CHF
6690	<input type="checkbox"/> 12,5 = 1/2"	<input checked="" type="checkbox"/> 12,5 = 1/2"	029266	261,80
6690-1	<input type="checkbox"/> 20 = 3/4"	<input checked="" type="checkbox"/> 20 = 3/4"	029273	350,60







Drehmoment-Technik

Prüfgeräte und Zubehör



7900 E Drehmoment-Prüfgerät · elektronisch · 1–25 Nm

- Messbereich 1 bis 25 Nm (maximales Drehmoment)
- Feststehende Sechskantaufnahme, ● ISO 1173 C-6,3 = 1/4" inklusive Adapter  –  1/4" und  –  9/16"



- Genauigkeit ± 1%
- 3 Anwendungsmodi:
 - Mitlaufende Anzeige (Track)
 - Knickpunkterkennung (First Peak)
 - Spitzenwertanzeige (Final Peak)
- Lieferumfang inklusive Netzteil und RS-232C Verbindungskabel zu PC bzw. Drucker
- Kompatibel zu Prüfsoftware 7901 E-D
- Großes, gut lesbares **LED-Display** mit 3 LED zur leicht erkennbaren Statusanzeige
- Schnelle Befestigung mittels 4 Schrauben an ebenen Oberflächen (Tisch, Wand etc.)
- Einfachste Bedienung
- Anzeige in Nm, umschaltbar auf lbf.ft und lbf.in
- Einfache Vorgabe eines Zieldrehmoments mit Toleranzen
- Inklusive Prüfzertifikat
- Gewicht Gerät: 3,28 kg
Gewicht inklusive Koffer und Netzteil: 4,66 kg
- H 97,5x∅ 160 mm



HAZET No.	Antrieb	Nm	EAN-No. 4000896+	CHF
7903 E	● 6,3 = 1/4"	1–25	167425	2719,-

7900 E Drehmoment-Prüfgerät · elektronisch · 10–350 Nm

- Messbereich 10–350 Nm (maximales Drehmoment)
- Feststehende Vierkantaufnahme, □ 12,5 = 1/2"



- Genauigkeit ± 1%
- 3 Anwendungsmodi:
 - Mitlaufende Anzeige (Track)
 - Knickpunkterkennung (First Peak)
 - Spitzenwertanzeige (Final Peak)
- Lieferumfang inklusive Netzteil und RS-232C Verbindungskabel zu PC bzw. Drucker
- Kompatibel zu Prüfsoftware 7901 E-D
- Großes, gut lesbares **LED-Display** mit 3 LED zur leicht erkennbaren Statusanzeige
- Schnelle Befestigung mittels 4 Schrauben an ebenen Oberflächen (Tisch, Wand etc.)
- Einfachste Bedienung
- Anzeige in Nm, umschaltbar auf lbf.ft und lbf.in
- Einfache Vorgabe eines Zieldrehmoments mit Toleranzen
- Inklusive Prüfzertifikat
- Gewicht Gerät: 3,28 kg
Gewicht inklusive Koffer und Netzteil: 4,66 kg
- H 97,5x∅ 160 mm



HAZET No.	Antrieb	Nm	EAN-No. 4000896+	CHF
7901 E	□ 12,5 = 1/2"	10–350	140671	2700,-

7900 E Drehmoment-Prüfgerät · elektronisch · 100–1000 Nm

- Messbereich 100 bis 1000 Nm (maximales Drehmoment)
- Feststehende Sechskantaufnahme, ∅ 27 mm



- Genauigkeit ± 1%
- 3 Anwendungsmodi:
 - Mitlaufende Anzeige (Track)
 - Knickpunkterkennung (First Peak)
 - Spitzenwertanzeige (Final Peak)
- Lieferumfang inklusive Netzteil und RS-232C Verbindungskabel zu PC bzw. Drucker
- Kompatibel zu Prüfsoftware 7901 E-D
- Großes, gut lesbares **LED-Display** mit 3 LED zur leicht erkennbaren Statusanzeige
- Schnelle Befestigung mittels 4 Schrauben an ebenen Oberflächen (Tisch, Wand etc.)
- Einfachste Bedienung
- Anzeige in Nm, umschaltbar auf lbf.ft und lbf.in
- Einfache Vorgabe eines Zieldrehmoments mit Toleranzen
- Inklusive Prüfzertifikat
- Gewicht Gerät: 3,28 kg
Gewicht inklusive Koffer und Netzteil: 4,66 kg
- H 97,5x∅ 160 mm (182 mm inklusive Prüf-Sechskant)



HAZET No.	Antrieb	Nm	EAN-No. 4000896+	CHF
7902 E	● 27 mm	100–1000	150229	3659,-



7900 E Prüfsoftware Torque-Testing

Made in Germany

Für elektronische Drehmoment-Prüfgeräte 7901 E, 7902 E und 7903 E

- Inklusive Datenbank (Updatefähig) aller aktuellen HAZET Drehmoment-Schlüssel (deren Prüfwerte im Bereich von 1 – 1000 Nm liegen) und Einsteckwerkzeuge
- Erweiterungsmöglichkeit der Datenbank zur Eingabe anderer Hersteller, weiterer auslösender Drehmoment-Schlüssel (Click-Type), Einsteckwerkzeuge, Messbereiche, Prüfwerte, Einheiten, Toleranzen und Normen
- Software zum Erstellen eigener Zertifikat-Layouts und der Möglichkeit zum Einfügen eigener Firmenlogos
- Mit Sprachunterstützung. Neben den eingestellten Sprachen Deutsch und Englisch ermöglicht die Sprachunterstützung des Programms dem Anwender die Benutzeroberfläche, Tabellen und Feldbenennungen in jeder gewünschten Landessprache zu gestalten
- Internet-Update Funktion
- Inklusive umfangreicher Dokumentation

Systemvoraussetzung

Betriebssystem: Windows 7® / Windows 8® / Windows 10® (64 Bit)
 Speicherbedarf: mindestens 50 MB freier Festplattenspeicher
 Arbeitsspeicher: mindestens 256 MB
 Anschlüsse: 1. USB-Port für Software
 2. Anschlüsse für Prüfgeräte
 COM-Port (Anschlusskabel im Lieferumfang des elektronischen Drehmoment-Prüfgerätes)
 Grafikauflösung: Mindestens 1024 x 768

Achtung:

Sollte die Hardware über keinen COM-Port verfügen, kann das Prüfgerät auch mit Adapter USB auf COM-Port (RS 232) angeschlossen werden (nicht im Lieferumfang)

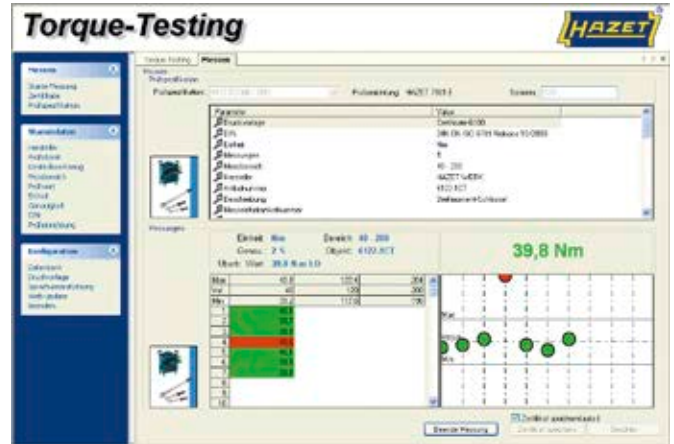

HAZET No.	EAN-No. 4000896+	CHF
7901 E-D	148202	1731,-

7920 E Drehmoment-Kalibriereinrichtung

Made in Germany

Modulares System durch hochwertige, auswechselbare Drehmoment-Sensoren

6.3 1/4" 10 3/8" 12 1/2" 20 3/4" 25 1"

Anwendung: Kalibrierung von anzeigenden und auslösenden Drehmoment-Schlüsseln nach DIN EN ISO 6789-1:2017 und -2:2017

Motorisch betriebene Drehmoment-Kalibriereinrichtung mit Steuerung durch integrierten PC

Hochwertige Drehmoment-Sensoren:

- Auswechselbare Drehmoment-Sensoren in 2 Genauigkeitsklassen bestimmen den Drehmoment-Bereich:
 - 0,25% – für anzeigende und auslösende Drehmoment-Schlüssel mit einer Genauigkeit von ± 1% (z.B. für Produktgruppe 7000 sTAC · 7000 eTAC)
 - 0,50% – für anzeigende und auslösende Drehmoment-Schlüssel mit einer Genauigkeit von ± 2% (z.B. für Produktgruppe 6000 CT)

Schnellwechselsystem für Nenngrößen-Einsätze 6.3 1/4" 10 3/8" 12 1/2" 20 3/4" 25 1"

- Automatische Sensorerkennung
- Ausziehbarer Arm bis ca. 1,20 m inklusive Höhenjustierung
- Betätigungsrichtungen rechts/links kalibrierbar
- Integrierter PC (Betriebssystem Windows 10)
Anschlussmöglichkeiten für Bildschirm, Tastatur und Maus (nicht im Lieferumfang enthalten) sowie Fernzugriff per Remote Desktop
- Software inklusive
 - Prüfstandsteuerung
 - Messdatenerfassung
 - Kalibrierschein, Konformitätserklärung oder Kombination aus beiden (wie HAZET) auch mit individualisierten Firmendaten
 - Artikelverwaltung – HAZET Datenpool inklusive aller Parameter zur Messunsicherheits-Betrachtung enthalten
 - Werkzeugverwaltung
 - Online-Update und Fernwartungsservice
- Abmessungen Länge: ca. 1140 mm (1680 mm ausgezogen) Breite x Höhe ca. 570 x 600 mm
- Spannungsversorgung: 200 – 250 V / PE-N / 50 – 60 Hz
- 3 höhenverstellbare FüÙe zur waagerechten Ausrichtung
- Preis auf Anfrage, Lieferzeit nach Absprache



Technische Daten	
Modell	7920 E
Spannung	200 - 250 V
Frequenz	50 - 60 Hz
Abmessungen (L x B x H)	1140 x 570 x 600 mm
Abmessungen (L x B x H) ausgezogen	1680 x 570 x 600 mm
Nettogewicht	ca. 150 kg
Bruttogewicht	ca. 180 kg
Material	Alu
Farbe	Blau/Schwarz
CE-Kennzeichnung	Ja
RoHS-Kennzeichnung	Ja
REACH-Kennzeichnung	Ja
WEEE-Kennzeichnung	Ja
EMV-Kennzeichnung	Ja
EMC-Kennzeichnung	Ja
EMC-Kategorie	EMC B
EMC-Gruppe	EMC B
EMC-Subgruppe	EMC B
EMC-Modul	EMC B
EMC-Modul-Code	EMC B
EMC-Modul-Code-2	EMC B
EMC-Modul-Code-3	EMC B
EMC-Modul-Code-4	EMC B
EMC-Modul-Code-5	EMC B
EMC-Modul-Code-6	EMC B
EMC-Modul-Code-7	EMC B
EMC-Modul-Code-8	EMC B
EMC-Modul-Code-9	EMC B
EMC-Modul-Code-10	EMC B
EMC-Modul-Code-11	EMC B
EMC-Modul-Code-12	EMC B
EMC-Modul-Code-13	EMC B
EMC-Modul-Code-14	EMC B
EMC-Modul-Code-15	EMC B
EMC-Modul-Code-16	EMC B
EMC-Modul-Code-17	EMC B
EMC-Modul-Code-18	EMC B
EMC-Modul-Code-19	EMC B
EMC-Modul-Code-20	EMC B
EMC-Modul-Code-21	EMC B
EMC-Modul-Code-22	EMC B
EMC-Modul-Code-23	EMC B
EMC-Modul-Code-24	EMC B
EMC-Modul-Code-25	EMC B
EMC-Modul-Code-26	EMC B
EMC-Modul-Code-27	EMC B
EMC-Modul-Code-28	EMC B
EMC-Modul-Code-29	EMC B
EMC-Modul-Code-30	EMC B
EMC-Modul-Code-31	EMC B
EMC-Modul-Code-32	EMC B
EMC-Modul-Code-33	EMC B
EMC-Modul-Code-34	EMC B
EMC-Modul-Code-35	EMC B
EMC-Modul-Code-36	EMC B
EMC-Modul-Code-37	EMC B
EMC-Modul-Code-38	EMC B
EMC-Modul-Code-39	EMC B
EMC-Modul-Code-40	EMC B
EMC-Modul-Code-41	EMC B
EMC-Modul-Code-42	EMC B
EMC-Modul-Code-43	EMC B
EMC-Modul-Code-44	EMC B
EMC-Modul-Code-45	EMC B
EMC-Modul-Code-46	EMC B
EMC-Modul-Code-47	EMC B
EMC-Modul-Code-48	EMC B
EMC-Modul-Code-49	EMC B
EMC-Modul-Code-50	EMC B
EMC-Modul-Code-51	EMC B
EMC-Modul-Code-52	EMC B
EMC-Modul-Code-53	EMC B
EMC-Modul-Code-54	EMC B
EMC-Modul-Code-55	EMC B
EMC-Modul-Code-56	EMC B
EMC-Modul-Code-57	EMC B
EMC-Modul-Code-58	EMC B
EMC-Modul-Code-59	EMC B
EMC-Modul-Code-60	EMC B
EMC-Modul-Code-61	EMC B
EMC-Modul-Code-62	EMC B
EMC-Modul-Code-63	EMC B
EMC-Modul-Code-64	EMC B
EMC-Modul-Code-65	EMC B
EMC-Modul-Code-66	EMC B
EMC-Modul-Code-67	EMC B
EMC-Modul-Code-68	EMC B
EMC-Modul-Code-69	EMC B
EMC-Modul-Code-70	EMC B
EMC-Modul-Code-71	EMC B
EMC-Modul-Code-72	EMC B
EMC-Modul-Code-73	EMC B
EMC-Modul-Code-74	EMC B
EMC-Modul-Code-75	EMC B
EMC-Modul-Code-76	EMC B
EMC-Modul-Code-77	EMC B
EMC-Modul-Code-78	EMC B
EMC-Modul-Code-79	EMC B
EMC-Modul-Code-80	EMC B
EMC-Modul-Code-81	EMC B
EMC-Modul-Code-82	EMC B
EMC-Modul-Code-83	EMC B
EMC-Modul-Code-84	EMC B
EMC-Modul-Code-85	EMC B
EMC-Modul-Code-86	EMC B
EMC-Modul-Code-87	EMC B
EMC-Modul-Code-88	EMC B
EMC-Modul-Code-89	EMC B
EMC-Modul-Code-90	EMC B
EMC-Modul-Code-91	EMC B
EMC-Modul-Code-92	EMC B
EMC-Modul-Code-93	EMC B
EMC-Modul-Code-94	EMC B
EMC-Modul-Code-95	EMC B
EMC-Modul-Code-96	EMC B
EMC-Modul-Code-97	EMC B
EMC-Modul-Code-98	EMC B
EMC-Modul-Code-99	EMC B
EMC-Modul-Code-100	EMC B



7920 E-200-1 · -2
7920 E-800-1 · -2



7920 E Drehmoment-Kalibriereinrichtung

6.3 1/4 10 3/8 12.5 1/2 20 3/4 25 1"

* = Preis auf Anfrage

HAZET No.	EAN-No. 4000896+	CHF
• Drehmoment-Kalibriereinrichtung ohne Sensoren 7920 E	223756	*
• Drehmoment-Sensor für Kalibrier-Einrichtung 7920 E • 1–200 Nm · Genauigkeitsklasse 0,25 % 7920 E-200-1	219230	*
• Drehmoment-Sensor für Kalibrier-Einrichtung 7920 E • 1–200 Nm · Genauigkeitsklasse 0,50 % 7920 E-200-2	219247	*
• Drehmoment-Sensor für Kalibrier-Einrichtung 7920 E • 60–800 Nm · Genauigkeitsklasse 0,25 % 7920 E-800-1	219254	*
• Drehmoment-Sensor für Kalibrier-Einrichtung 7920 E • 60–800 Nm · Genauigkeitsklasse 0,50 % 7920 E-800-2	219223	*

SP-10 – 30 HAZET SERVICE für Drehmoment-Schlüssel und Pneumatikwerkzeuge

Made in Germany



Alle HAZET Drehmoment- und Pneumatikwerkzeuge sind servicefähig! Neben Reparaturen im HAZET Service-Center bieten wir für Drehmoment-Schlüssel Werksprüfungen bis hin zur Kalibrierung im eigenen DAkKS-Kalibrierlabor an. Über alle Leistungen des HAZET Service-Center sowie das Serviceangebot vor Ort berät Sie Ihr lokaler HAZET Partner gerne.







Schlagschrauber	319–324
Ratschenschrauber	324–328
Bohr- und Schleifmaschinen	328–342
Blindniet-Pistolen	342–343
Ausblas-Werkzeuge	343–345
Reifenfüll- und Messgeräte	346
Fettpresse, Spritzpistole, Saug- / Blaspistole	347–348
Pneumatik-Verbindungsteile	348–351
Pneumatik-Zubehör	351–352
Pneumatik Service-Paket	353
Akku-Schlagschrauber	356–358
Akku-Bohrmaschine / -Winkelschleifer / -Säbelsäge	358–360
Heißluft-Handgeräte	361



Piktogrammlegende

	Hochleistungs-Stift-Schlagwerk
	Hochleistungs-Doppelhammer-Schlagwerk
	Jumbohammer-Schlagwerk
	Direkthammer-Schlagwerk
	Twin Turbo Technologie
	Mini Tool
	Abtrieb
	Luftanschluss-Gewinde
	Empfohlenes Drehmoment
	Max. Drehmoment
	Max. Lösemoment

	Max. Drehzahl/min.
	Schleifhub
	Max. Drehzahl/min. Rechts- / Linkslauf
	Gewicht (netto) [ohne Nippel]
	Druckschlauch
	Luftbedarf
	Betriebsdruck
	Schalldruck-Pegel (Lp A)
	Schall-Leistungs-Pegel (Lp W)
	Vibrationsbeschleunigung
	Schraubengröße

	Spannfutter
	Schleifteller Ø
	Sägehub
	Schneidleistung Stahlblech
	Schneidleistung Aluminium
	Manometer Messbereich
	Skaleneinteilung
	Temperaturbereich
	Kälteisolierter Handgriff
	Anzahl der Teile im Satz / Sortiment

Alle Pneumatikmaschinen werden mit 6,3 bar betrieben.

HAZET-SERVICE für Drehmomentschlüssel und Pneumatikwerkzeuge

Alle HAZET Drehmoment- und Pneumatikwerkzeuge sind servicefähig! Neben Reparaturen im HAZET-Service Center bieten wir für Drehmomentschlüssel Werksprüfungen bis hin zur Kalibrierung im eigenen DAKS-Kalibrierlabor an. Über alle Leistungen des HAZET-Service Center sowie das Serviceangebot vor Ort berät Sie Ihr lokaler HAZET-Partner gerne.



Das HAZET Service-Center

Direkter Ansprechpartner und Koordinationsstelle für Dienstleistungen rund um unsere Produkte

+49(0)2191/792-355
 +49(0)2191/792-523
 service-center@hazet.de

- Besten Aftersales-Service mit kurzen Reaktionszeiten und der kompletten HAZET Kompetenz bekommen Sie in unserem speziell eingerichteten Service-Center.





Bei der Anwendung von Pneumatikwerkzeugen gibt es verschiedene Parameter, die beachtet werden müssen, um ein bestmögliches Ergebnis zu erzielen.

Unsere Betriebsanleitungen enthalten technische Informationen, wie z.B. Angaben zu Betriebsdruck, Schlauchdurchmesser, etc. Diese Angaben sind zwingend zu beachten, da sie die Leistung des Pneumatikwerkzeuges wesentlich beeinflussen.

Betriebsdruck

- Die Reduzierung des empfohlenen Betriebsdruckes um 1 bar, führt zu einer Leistungsminderung von bis zu 25 %.
- Ein zu geringer Schlauchdurchmesser oder eine zu große Schlauchlänge reduzieren die Luft-Durchflussmenge und damit die Leistungsfähigkeit des Produkts.
- Höherer Betriebsdruck als angegeben, fördert den früheren Verschleiß des Werkzeugs.

Kompressor

- Ein Pneumatik-Werkzeug wird mit Druckluft (Pressluft) betrieben. Zur Erzeugung der Druckluft wird ein Kompressor benötigt. Der Kompressor muss so gewählt werden, dass er kontinuierlich die benötigte Menge an Druckluft erzeugen kann.
- Zu unseren Druckluftwerkzeugen geben wir in den Betriebsanleitungen an, wieviel Luft zur Erreichung der erforderlichen Leistung benötigt wird. Unsere Schlagschrauber benötigen je nach Modell zwischen 70 und 283 Liter Druckluft pro Minute bei einem Arbeitsdruck von circa 6,3 bar.
- Oft sind die Angaben am Kompressor „drucklos“ angegeben. Dies bedeutet, wenn auf einem Kompressor „150 Liter pro Minute“ als Angabe zu finden ist, ist dies die Menge Druckluft, die der Kompressor **ohne** Druck im Kessel erzeugt.
- Mit Zunahme des erforderlichen Betriebsdrucks verringert sich die erzeugte Luftmenge. Für die Erzeugung und Bevorratung von 150 Liter Druckluft pro Minute, bei einem Arbeitsdruck von 6,3 bar, wird ein großer Werkstattkompressor benötigt. Ein „gewöhnlicher Haushalts-Kompressor“ mit 25-Liter Druckluftkessel erzeugt durchschnittlich 200 Liter Druckluft pro Minute. Dabei arbeitet der Motor (üblich ca. 1,5 kW / 2 PS) mindestens gegen 6,3 bar Druck im Druckluftkessel. So bleibt oft nur ein effektives Potenzial von einem Zehntel also circa 15 Liter pro Minute übrig.
- Daher ist es empfehlenswert die Angaben zwischen Kompressor und dem zu benutzenden Werkzeug abzugleichen.

Druckluftschlauch

- Für die volle Leistung der Druckluftgeräte, sind Schlauchdurchmesser und -länge mitentscheidend. Der Schlauch-**Innen**durchmesser sollte 10 mm nicht unterschreiten, um die nötige Luftdurchflussmenge zu gewährleisten. Je kürzer der Schlauch vom Kompressor zum Gerät ist, je geringer ist der Reibungsverlust und der volle, vom Kompressor erzeugte Druck, steht dem Gerät zur Verfügung.

Wartung und Pflege

- Saubere, trockene Luft sowie tägliches Ölen sind Garanten für lange Lebensdauer Ihrer Pneumatik-Geräte
- Die Langlebigkeit des Pneumatik-Werkzeuges ist entscheidend abhängig von der Wartung.
- Beachten Sie die Angaben in der Betriebsanleitung zu Aufbewahrung und Wartung.





Twin Turbo Technology by HAZET

Stärkste HAZET Schlagschrauber-Serie aller Zeiten Exklusiv nur bei HAZET

- Maximale Effizienz durch wegweisende „HAZET Twin Turbo-Technologie“ ermöglicht hohe Drehmomente bei kompakter Bauweise
- Innovativer 8 Lamellen-Luftmotor mit 25 % höherer Schlagleistung gewährleistet maximales Drehmoment
- Hohe Standzeit und hohe Effizienz in der industriellen und automotiven Anwendung
- Deutlich höhere Leistung bewirkt schnelleres Lösen der Schraubverbindung beim Schraubvorgang und ist dadurch doppelt effizient.
- Vorteil: Zeitersparnis da der Arbeitsvorgang schneller beendet ist und dadurch weniger Luft verbraucht wurde = Kostenersparnis!

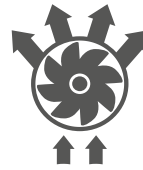

Standard

1x Lufteingang

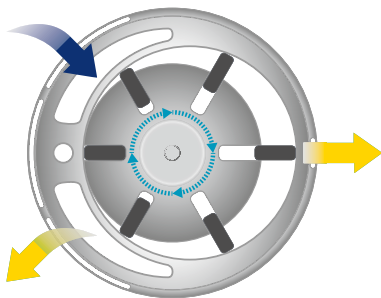

2x Luftausgang

Twin Turbo

2x Lufteingang

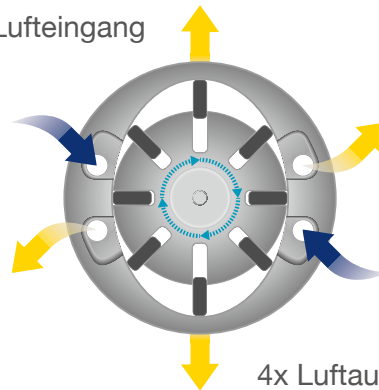

4x Luftausgang

Mini Pneumatik-Programm

- Extrem klein und handlich
- Hohe Zuverlässigkeit und Dauerbetrieb
- Inklusive Sicherheits-Auslösehebel (außer 9023 M-1)
- Innovatives 5-Lamellen Konzept für noch mehr Power als marktübliche Antriebe



Standard:
4 Lamellen

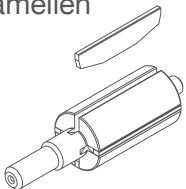

Mini Tool:
5 Lamellen

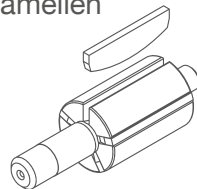



Übersicht HAZET Schlagschrauber

		■	max. Nm	Nm	max. Nm	db (A) LpA	db (A) LpW	l/min.	kg	Schlagwerk	m/s ²
	9011 M	10 3/8"	461	375	461	90.3	101.3	85.2	1.24		7.78
	9012 M	12 ^S 1/2"	1100	610	678	97.1	108.1	127	1.242		9.57
	9012 M-1	12 ^S 1/2"	1200	610	678	92.2	103.2	127.4	1.27		13.49
	9012 MT	12 ^S 1/2"	1400	620	745	92.7	102	135	1.32		8.74
	9012 A TT	12 ^S 1/2"	550	450	500	90.1	101.1	113	1.3		4.89
	9012 SPC	12 ^S 1/2"	850	550	750	92.1	103.1	127.4	2.6		7.42
	9012 EL-SPC	12 ^S 1/2"	1700	881	1054	98	109	139	1.98		10.23
	9012 TT	12 ^S 1/2"	2200	948	1356	99.7	110.7	147.2	1.6		8.69
	9013 M	20 3/4"	1890	922	1085	104	93	153	2.1		7.47
	9013 Lg TT	20 3/4"	3800	1758	2020	102.5	113.5	243	5.5		9.017
	9013 TT	20 3/4"	4100	1890	2170	99.5	110.5	243.5	4.5		10.69
	9014 TT	25 1"	4100	1898	2170	101.9	112.9	235	4.6		19.11
	9014 Lg TT	25 1"	3850	1627	1762	102.5	113.5	235	5.9		17.31
	9014 PS-1	25 1"	3400	2400	2712	103.5	114.5	283	7.8		15.94
	9014 P-1	25 1"	3400	2400	2712	103.5	114.5	283	8.58		15.94



Übersicht HAZET Ratschenschrauber

								Schlagwerk	
			max. Nm	db (A) LpA	db (A) LpW	l/min.	kg		m/s ²
	9020-2	6.3 1/4"	35	83	89	180	0.5		3.3
	9020 P-2	6.3 1/4"	40	90	101	72	0.5		3.3
	9023 M-1	6.3 1/4" 10 3/8" 6.3 1/4"	54	82.8	93.8	84	0.48		3.2
	9021-3	10 3/8"	35	83	89	180	0.5		3.3
	9021 P-2	10 3/8"	54	92	103	103	0.5		3.9
	9021 SR-1	10 3/8"	68	82	93	68	0.67		9.84
	9022-2	12 ⁵ 1/2"	70	88	95	180	1.2		8.5
	9022 P-2	12 ⁵ 1/2"	108	99	110	113	1.24		9.1
	9022 P-1	12 ⁵ 1/2"	95	88.3	99.3	77	1.39		3
	9022-360	12 ⁵ 1/2"	120	91.2	102.2	107.6	1.55		4.87
	9022 SR-1	12 ⁵ 1/2"	102	91	98	113	1.28		4.53
	9022 P-X Lg	12 ⁵ 1/2"	94.8	93.7	104.7	99.12	2.1		5.6

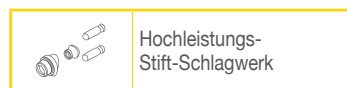

Hochleistungs-Stift-Schlagwerk

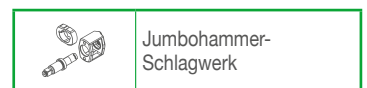

Jumbohammer-Schlagwerk



Hochleistungs-Doppelhammer-Schlagwerk

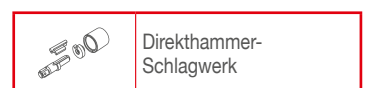

Direkthammer-Schlagwerk



Übersicht HAZET Bohr- und Schleifmaschinen

		db (A) LpA	db (A) LpW	l/min.	kg	m/s ²
	9030 N-1	88.7	99.7	113	1	2.1
	9030 N-5	85	96	113	1.2	0.5
	9030 P-1	88.4	99.4	113	1.3	1.2
	9032 M	80.4	86.4	75	0.23	0.8
	9032 M-36	78.7	85.8	43.7	0.38	1.8
	9032 N-1	79	85	74	0.4	0.4
	9032 N-5	78	82	74	0.5	0.5
	9032 P-1	87	98	150	0.8	0.46
	9032 Lg-1	81	78	99	0.6	0.5
	9032 M-1	82.4	93.4	84	0.33	1.8
	9032 M-5	81.9	92.9	84	0.48	5.1
	9033-2	88.8		57	0.9	
	9033 N-4	83.8	94.8	94	0.81	1.88
	9033 N-5	80	93	79	0.64	0.77
	9033 N-6	79	82	102	1.2	0.8



Übersicht HAZET Bohr- und Schleifmaschinen

		db (A) LpA	db (A) LpW	l/min.	kg	m/s ²
	9033 N-9	85.76	96.76	91	0.72	2.43
	9033 N-7	85	96	113	2	6.5
	9033 P-8	89.5	100.5	113	1.7	3.65
	9033-10	88	88	114	0.9	1.8
	9033-11/17	75	86	79	0.54	3.11
	9033 M-7	85.8	96.8	84	0.53	1.9
	9033 M-9	83.6	94.4	84	0.6	1.9
	9033 M-11	84.2	95.2	84	0.44	1.8
	9034 P-2	86.7	97.7	99	0.4	6.13
	9035-5	97		170	2.6	
	9035 M-5	87.9	98.8	48.1	0.48	
	9035 H/6	92-105		57-594	2.5	
	9035 V/6	92-105		57-594	2.5	
	9036 N-1	80	87	104	1	1.9
	9036 N-5	80	86	104	1	1.6



Übersicht HAZET Blindniet-Pistolen

		db (A) LpA	db (A) LpW	I/Hub	kg	m/s ²
	9037 SPC	73		1	1.5	
	9037 N-2			2.64	2.11	

Übersicht HAZET Ausblas-Werkzeuge

		db (A) LpA	db (A) LpW	l/min.	kg	m/s ²
	9040 P-1	84		290	0.105	
	9040 P-2	84		290	0.19	
	9040 P-3	76.8		245	0.1	
	9040 P-4	83.7		235	0.165	
	9040 P-5	78		450	0.095	
	9040-3					
	9040-4	86		330	0.205	
	9040 Lg-3/2			450	0.313	

Schon gewusst – Li-Ionen-Akkus:

- Haben keinen Memory-Effekt
- Bestehen aus Zellen á 3,6 V
- Verfügen nach vollständiger Ladung über höhere Spannung als 3,6 V, d.h. 5 Zellen á 3,6 V = 18 V – aber nach voller Ladung ist eine Spitzenspannung bis 20 V möglich
- Achtung: für eine lange Lebensdauer des Akkus, diesen nur mit 50 bis 80 % Ladung lagern
- Besitzen mehr als doppelt so hohe Energiedichte wie z.B. Nickel-Cadmium-Akkus
- Verfügen über eine rund dreimal so hohe Nennspannung wie Nickel-Metallhydrid-Akkus
- Benötigen mehrere komplette Ladezyklen, um die volle Kapazität zu erreichen



Übersicht HAZET Fettpresse, Spritzpistole, Saug- / Blaspistole

		db (A) LpA	db (A) LpW	l/min.	kg	m/s ²
	9042 N-1			230	2	
	9042 P-4					
	9043 N-10	92	97	96	0.403	0.4
	9045 P-1			280	0.46	

Übersicht HAZET Akku-Schlagschrauber

			max. Nm	Nm	max. Nm	db (A) LpA	db (A) LpW	kg	m/s ²
	9212 SPC-1	12 ^S 1/2"	260	200	200	100	111	1.45	14.912
	9212 M-1	12 ^S 1/2"	270	220	220	99.6	110.6	1.34	15.4
	9212-3	12 ^S 1/2"	700	500	500	99.4	110.4	1.857	20.3
	9212-1000	12 ^S 1/2"	1400		1000	101	112	3.64	17.8
	9213-1000	20 3/4"	1400		1000	101	112	3.7	17.8

Übersicht HAZET Akku-Bohrmaschine / Winkelschleifer / Säbelsäge

		Hub/min.	max. Nm	1	2	db (A) LpA	db (A) LpW	kg	m/s ²
	9230-2		60	0-560	0-1900	68		1.68	79
	9233-7			8000		89		2.28	7.9
	9234-1	9500				86,13	97.13		32,18



Schlagschrauber

9011 M Schlagschrauber · extra kurz

• **Lösemoment: 461 Nm**



- Abluftführung durch den Handgriff nach unten
- Vibrationsarm
- Einfache Bedienung
- **Extra kurz – nur 92 mm**
- Jumbo Hammer-Schlagwerk
- Luftanschluss Einlass: Innengewinde 12,91 mm (1/4")
- Kupplungsstecker: Nennweite 7,2 (inklusive)
- Empfohlenes Drehmoment: 375 Nm
- Schlauchdurchmesser (empfohlen): 10 mm
- Betriebsdruck (bar): 6,3
- Schall-Leistungspegel (bei Betriebsdruck): 101,3 db(A) Lp W
- Vibrationsbeschleunigung: 7,78 m/s²
- Lösemoment (max) ermittelt mit Schraubgröße M: 13
- Rechts-/Linkslauf: dreistufig (Rechtslauf), einstufig (Linkslauf)
- Kälteisolierender Griff
- **Extrem kompakte Bauweise ermöglicht Arbeiten auch in beengten Räumen**
- Einhandbedienung für Rechts- und Linkshänder



9012 M Schlagschrauber · extra kurz

• **Lösemoment: 1100 Nm**



- Abluftführung durch den Handgriff nach unten
- Vibrationsarm
- Einfache Bedienung
- **Extra kurz – nur 92 mm**
- Jumbo Hammer-Schlagwerk
- Luftanschluss Einlass: Innengewinde 12,91 mm (1/4")
- Kupplungsstecker: Nennweite 7,2 (inklusive)
- Empfohlenes Drehmoment: 610 Nm
- Schlauchdurchmesser (empfohlen): 10 mm
- Betriebsdruck (bar): 6,3
- Schall-Leistungspegel (bei Betriebsdruck): 108,1 db(A) Lp W
- Vibrationsbeschleunigung: 9,57 m/s²
- Lösemoment (max) ermittelt mit Schraubgröße M: 16
- Rechts-/Linkslauf: dreistufig (Rechtslauf), einstufig (Linkslauf)
- Kälteisolierender Griff
- **Extrem kompakte Bauweise ermöglicht Arbeiten auch in beengten Räumen**
- Einhandbedienung für Rechts- und Linkshänder



YouTube Clip

360°

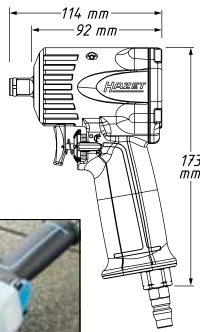

YouTube Clip

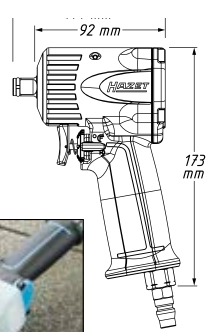
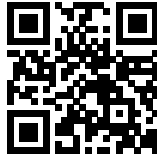

9012 M-S

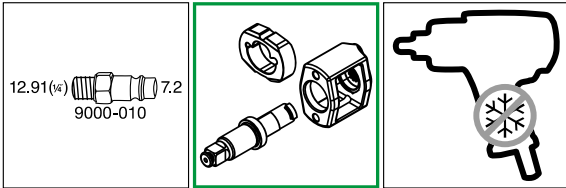

9012 M-S

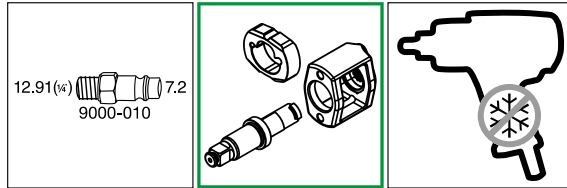

HAZET No.	max. Nm	max. Nm	l/min.	upm	db (A) LpA	g	EAN-No. 4000896+	CHF
9011 M	461	461	85,2	6500	90,3	1240	201570	388,50
Silikon-Schutzhülle für 9011 M und 9012 M								
9012 M-S	-	-	-	-	-	-	202232	12,80

HAZET No.	max. Nm	max. Nm	l/min.	upm	db (A) LpA	g	EAN-No. 4000896+	CHF
9012 M	1100	678	127	10000	97,1	1242	188987	412,20
Silikon-Schutzhülle für 9011 M und 9012 M								
9012 M-S	-	-	-	-	-	-	202232	12,80





9012 M Schlagschrauber · extra kurz

• Lösemoment: 1200 Nm

12.5 1/2

- Abluftführung durch den Handgriff nach unten
- Vibrationsarm
- Einfache Bedienung
- **Extra kurz – nur 80 mm**
- Jumbo Hammer-Schlagwerk
- Luftanschluss Einlass: Innengewinde 12,91 mm (1/4")
- Kupplungsstecker: Nennweite 7,2 (inklusive)
- Empfohlenes Drehmoment: 610 Nm
- Schlauchdurchmesser (empfohlen): 10 mm
- Betriebsdruck (bar): 6,3
- Schall-Leistungspegel (bei Betriebsdruck): 103,2 db(A) Lp W
- Vibrationsbeschleunigung: 13,49 m/s²
- Lösemoment (max) ermittelt mit Schraubgröße M: 16
- Rechts-/Linkslauf: dreistufig (Rechtslauf), einstufig (Linkslauf)
- Kälteisolierender Griff
- Einhandbedienung für Rechts- und Linkshänder

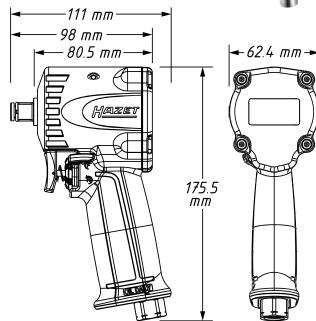

YouTube Clip



12.91 (6x) 7.2
9000-010

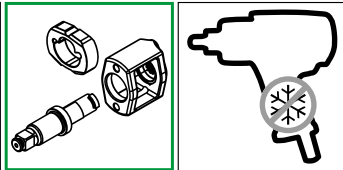

HAZET No.	max. Nm	max. Nm	l/min.	upm	db (A) LpA	g	EAN-No. 4000896+	CHF
9012 M-1	1200	678	127,4	8800	92,2	1270	218356	411,10
Silikon-Schutzhülle für 9012 M-1								
9012 M-1-S	-	-	-	-	-	-	222735	12,80

• Lösemoment: 1400 Nm

12.5 1/2

- Abluftführung durch den Handgriff nach unten
- Vibrationsarm
- Einfache Bedienung
- **Extra kurz – nur 100 mm**
- Hochleistungs-Doppelhammer-Schlagwerk
- Luftanschluss Einlass: Innengewinde 16,41 mm (3/8")
- Kupplungsstecker: Nennweite 7,2 (inklusive)
- Empfohlenes Drehmoment: 620 Nm
- Schlauchdurchmesser (empfohlen): 10 mm
- Betriebsdruck (bar): 6,3
- Schall-Leistungspegel (bei Betriebsdruck): 102 db(A) Lp W
- Vibrationsbeschleunigung: 8,74 m/s²
- Lösemoment (max) ermittelt mit Schraubgröße M: 16
- Rechts-/Linkslauf: dreistufig (Rechts- und Linkslauf)
- Kälteisolierender Griff
- Aufhängelasche
- Einhandbedienung – Für Rechts- und Linkshänder gleichermaßen nutzbar



YouTube Clip



9012 Schlagschrauber · extra kurz

12.5 1/2

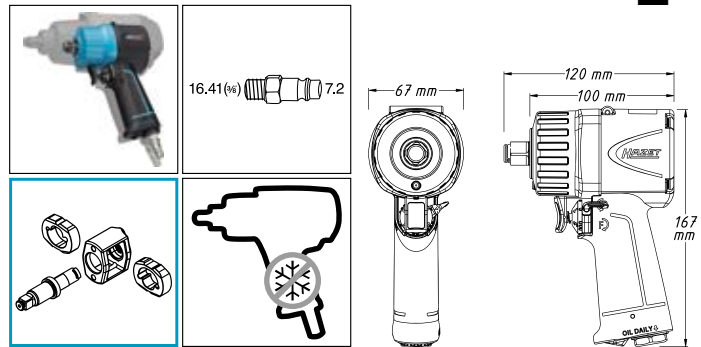

HAZET No.	max. Nm	max. Nm	l/min.	upm	db (A) LpA	g	EAN-No. 4000896+	CHF
9012 MT	1400	745	135	9000	92,7	1320	203598	495,40

9012 ATT Twin Turbo Schlagschrauber

• Lösemoment: 550 Nm

12.5 1/2

- Abluftführung durch den Handgriff nach unten
- Vibrationsarm
- Einfache Bedienung
- Um die eigene Achse verstellbarer Griff / Trigger zur optimalen Handhabung ermöglicht Betätigung in jeder Position
- Schwenkmechanismus für erweiterten Einsatzbereich garantiert beste Erreichbarkeit
- Kurze, kompakte abgewinkelte Bauform – nur 70 mm
- Einhandbedienung für Links- und Rechtshänder
- Hochleistungs-Doppelhammer-Schlagwerk
- Luftanschluss Einlass: Innengewinde 12,91 mm (1/4")
- Kupplungsstecker: Nennweite 7,2 (inklusive)
- Empfohlenes Drehmoment: 450 Nm
- Schlauchdurchmesser (empfohlen): 10 mm
- Betriebsdruck (bar): 6,3
- Schall-Leistungspegel (bei Betriebsdruck): 101,1 db(A) Lp W
- Vibrationsbeschleunigung: 4,89 m/s²
- Lösemoment (max) ermittelt mit Schraubgröße M: 16
- Rechts-/Linkslauf: einstufig (rechts/links)
- Kälteisolierender Griff

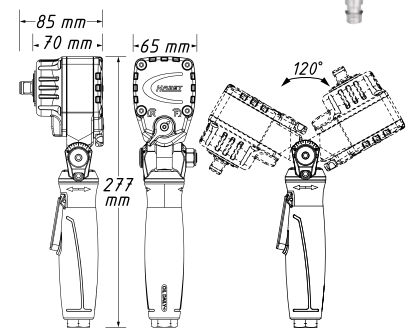

YouTube Clip

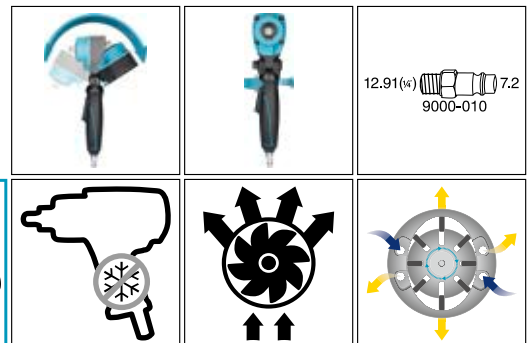

HAZET No.	max. Nm	max. Nm	l/min.	upm	db (A) LpA	g	EAN-No. 4000896+	CHF
9012 A TT	550	500	113	8000	90,1	1300	234738	432,-



Pneumatik / Maschinen

Schlagschrauber



9012 Schlagschrauber

• **Lösemoment: 850 Nm**

ⓔ 12⁵ 1/2

- Abluffführung durch den Handgriff nach unten
- Vibrationsarm
- Einfache Bedienung
- Hochleistungs-Stift-Schlagwerk
- Luftanschluss Einlass: Innengewinde 12,91 mm (1/4")
- Kupplungsstecker: Nennweite 7,2 (inklusive)
- Empfohlenes Drehmoment: 550 Nm
- Schlauchdurchmesser (empfohlen): 10 mm
- Betriebsdruck (bar): 6,3
- Schall-Leistungspegel (bei Betriebsdruck): 103,1 db(A) Lp W
- Vibrationsbeschleunigung: 7,42 m/s²
- Lösemoment (max) ermittelt mit Schraubgröße M: 16
- Rechts-/Linkslauf: dreistufig (Rechtslauf), einstufig (Linkslauf)
- Kälteisolierender Griff
- Höhere Leistungsentfaltung durch Neuentwicklung des Luftmotors sowie effizientere Luftführung und verbessertes Ansprechmoment der Luftmotoren
- Speziell wärmebehandelte Innenteile zur Verschleißminimierung



9012 SPC-S

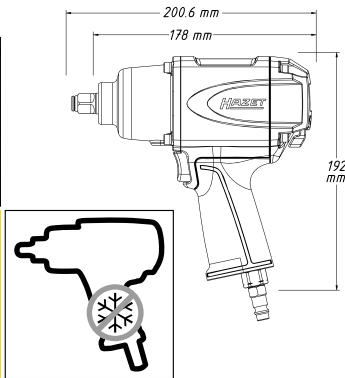
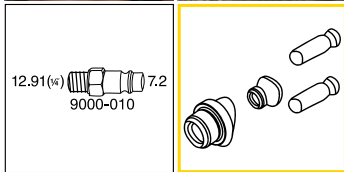

HAZET No.	max. Nm	max. Nm	l/min.	upm	db (A) LpA	g	EAN-No. 4000896+	CHF
9012 SPC	850	750	127,4	7000	92,1	2600	119639	341,40
Silikon-Schutzhülle für 9012 SPC · 9012-1 SPC · 9012 P-1								
9012 SPC-S	-	-	-	-	-	-	222476	19,70

9012 EL-SPC Schlagschrauber

• **Lösemoment: 1700 Nm**

ⓔ 12⁵ 1/2

- Abluffführung durch den Handgriff nach unten
- Vibrationsarm
- Einfache Bedienung
- Hochleistungs-Doppelhammer-Schlagwerk
- Luftanschluss Einlass: Innengewinde 12,91 mm (1/4")
- Kupplungsstecker: Nennweite 7,2 (inklusive)
- Empfohlenes Drehmoment: 881 Nm
- Schlauchdurchmesser (empfohlen): 10 mm
- Betriebsdruck (bar): 6,3
- Schall-Leistungspegel (bei Betriebsdruck): 109 db(A) Lp W
- Vibrationsbeschleunigung: 10,23 m/s²
- Lösemoment (max) ermittelt mit Schraubgröße M: 16
- Rechts-/Linkslauf: vierstufig (Rechtslauf), einstufig (Linkslauf)
- Kälteisolierender Griff
- **Einhandbedienung durch Umschaltung an Geräte-Rückseite**

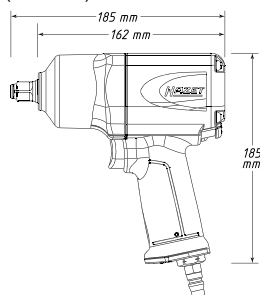

9012 EL-SPC-S

9012 EL-SPC Schlagschrauber

ⓔ 12⁵ 1/2

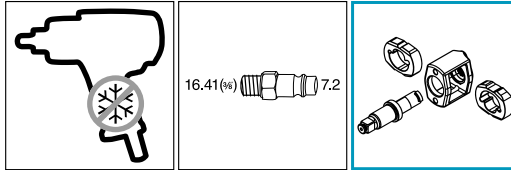

HAZET No.	max. Nm	max. Nm	l/min.	upm	db (A) LpA	g	EAN-No. 4000896+	CHF
9012 EL-SPC	1700	1054	139	8000	98	1980	188444	501,20
Silikon-Schutzhülle für 9012 EL-SPC								
9012 EL-SPC-S	-	-	-	-	-	-	222520	19,70

9012 TT Twin Turbo Schlagschrauber

• **Lösemoment: 2200 Nm**

12⁵ 1/2

- Abluffführung durch den Handgriff nach unten
- Vibrationsarm
- Einfache Bedienung
- Kurze Bauform – nur 128 mm
- HAZET Twin Turbo Technologie – hohe Drehmomente bei kompakter Bauweise
- 8-Lamellen Luftmotor mit 25 % höherer Schlagleistung gewährleistet maximales Drehmoment
- Einhandbedienung für Rechts- und Linkshänder
- Hochleistungs-Doppelhammer-Schlagwerk
- Luftanschluss Einlass: Innengewinde 12,91 mm (1/4")
- Kupplungsstecker: Nennweite 7,2 (inklusive)
- Empfohlenes Drehmoment: 948 Nm
- Schlauchdurchmesser (empfohlen): 10 mm
- Betriebsdruck (bar): 6,3
- Schall-Leistungspegel (bei Betriebsdruck): 110,7 db(A) Lp W
- Vibrationsbeschleunigung: 8,69 m/s²
- Lösemoment (max) ermittelt mit Schraubgröße M: 16
- Rechts-/Linkslauf: zweistufig (Rechtslauf), einstufig (Linkslauf)
- Kälteisolierender Griff

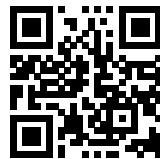

YouTube Clip

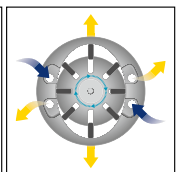
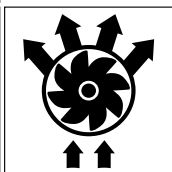
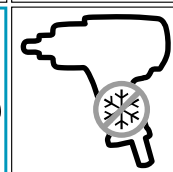
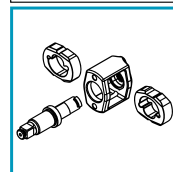
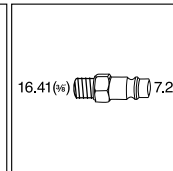
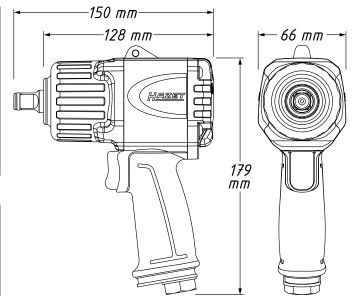

HAZET No.	max. Nm	max. Nm	l/min.	upm	db (A) LpA	g	EAN-No. 4000896+	CHF
9012 TT	2200	1356	147,2	8300	99,7	1600	226924	499,90
Flüsterschlauch zur Geräuschreduzierung der HAZET Twin Turbo Schlagschrauber 9012 MTT · 9012 TT								
Federklemmung zur Befestigung des Schlauchs am Griff								
9040-012	-	-	-	-	-	-	232987	45,20



9013 M Schlagschrauber

• **Lösemoment: 1890 Nm**

20 3/4"

- Abluftführung durch den Handgriff nach unten
- Vibrationsarm
- Einfache Bedienung
- **20 mm (3/4") Schlagschrauber in 12,5 mm (1/2") Gehäusegröße**
- Hochleistungs-Doppelhammer-Schlagwerk
- Luftanschluss Einlass: Innengewinde 16,41 mm (5/8")
- Kupplungsstecker: Nennweite 7,2 (inklusive)
- Empfohlenes Drehmoment: 922 Nm
- Schlauchdurchmesser (empfohlen): 10 mm
- Betriebsdruck (bar): 6,3
- Schall-Leistungspegel (bei Betriebsdruck): 93 db(A) Lp W
- Vibrationsbeschleunigung: 7,47 m/s²
- Lösemoment (max) ermittelt mit Schraubengröße M: 32
- Rechts-/Linkslauf: dreistufig (Rechtslauf), einstufig (Linkslauf)
- Kälteisolierender Griff

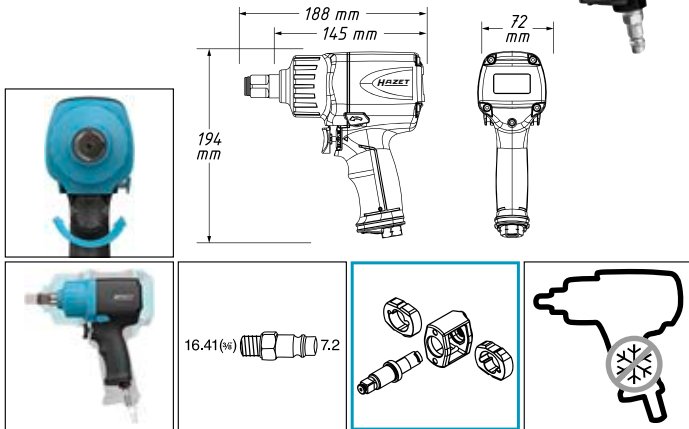

HAZET No.	max. Nm	max. Nm	l/min.	upm	db(A) LpA	g	FAN-No. 4000896+	CHF
9013 M	1890	1085	153	7300	104	2100	212347	859,90

9013 TT Twin Turbo Schlagschrauber

• **Lösemoment: 4100 Nm**

20 3/4"

- Abluftführung durch den Handgriff nach unten
- Vibrationsarm
- Einfache Bedienung
- Kurze Bauform – nur 184 mm
- Stärkster HAZET Schlagschrauber aller Zeiten
- Abnehmbarer Handbügel, 360° verstellbar
- HAZET Twin Turbo Technologie – hohe Drehmomente bei kompakter Bauweise
- 8-Lamellen Luftmotor mit 25 % höherer Schlagleistung gewährleistet maximales Drehmoment
- Einhandbedienung für Rechts- und Linkshänder
- Hochleistungs-Doppelhammer-Schlagwerk
- Luftanschluss Einlass: Innengewinde 16,41 mm (5/8")
- Kupplungsstecker: Nennweite 7,2 (inklusive)
- Empfohlenes Drehmoment: 1890 Nm
- Schlauchdurchmesser (empfohlen): 13 mm
- Betriebsdruck (bar): 6,3
- Schall-Leistungspegel (bei Betriebsdruck): 110,5 db(A) Lp W
- Vibrationsbeschleunigung: 10,69 m/s²
- Lösemoment (max) ermittelt mit Schraubengröße M: 32
- Rechts-/Linkslauf: zweistufig (Rechtslauf), einstufig (Linkslauf)
- Kälteisolierender Griff



9013 TT Twin Turbo Schlagschrauber

20 3/4"

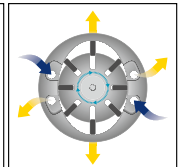
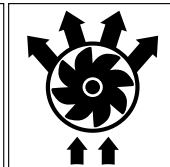
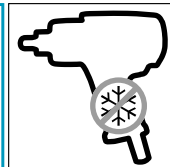
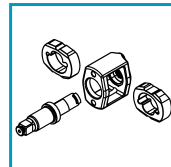
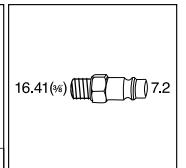
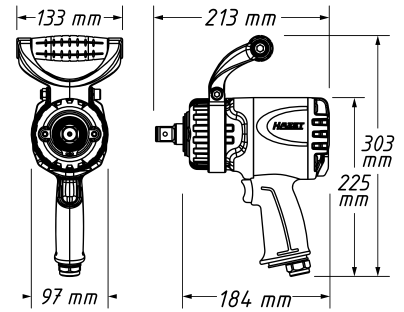
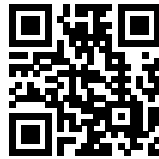

HAZET No.	max. Nm	max. Nm	l/min.	upm	db(A) LpA	g	FAN-No. 4000896+	CHF
9013 TT	4100	2170	243,5	5200	99,5	4500	227143	1308,-

Flüsterschlauch zur Geräuschreduzierung der HAZET Twin Turbo Schlagschrauber 9013 TT · 9013 Lg TT
Federklemmung zur Befestigung des Schlauchs am Griff

9040-013	-	-	-	-	-	-	232994	56,70
----------	---	---	---	---	---	---	--------	-------

9013 TT Twin Turbo Schlagschrauber · lange Spindel

• **Lösemoment: 3800 Nm**

20 3/4"

- Abluftführung durch den Handgriff nach unten
- Vibrationsarm
- Einfache Bedienung
- Spindellänge 186 mm – zum Erreichen tiefliegender Verbräuhungen
- Stärkster HAZET Schlagschrauber aller Zeiten
- Abnehmbarer Haltebügel, 360° verstellbar
- HAZET Twin Turbo Technologie – hohe Drehmomente bei kompakter Bauweise
- 8-Lamellen Luftmotor mit 25 % höherer Schlagleistung gewährleistet maximales Drehmoment
- Einhandbedienung für Rechts- und Linkshänder
- Hochleistungs-Doppelhammer-Schlagwerk
- Luftanschluss Einlass: Innengewinde 16,41 mm (5/8")
- Kupplungsstecker: Nennweite 7,2 (inklusive)
- Empfohlenes Drehmoment: 1758 Nm
- Schlauchdurchmesser (empfohlen): 13 mm
- Betriebsdruck (bar): 6,3
- Schall-Leistungspegel (bei Betriebsdruck): 113,5 db(A) Lp W
- Vibrationsbeschleunigung: 9,02 m/s²
- Lösemoment (max) ermittelt mit Schraubengröße M: 32
- Rechts-/Linkslauf: zweistufig (Rechtslauf), einstufig (Linkslauf)
- Kälteisolierender Griff





9013 TT Twin Turbo Schlagschrauber · lange Spindel

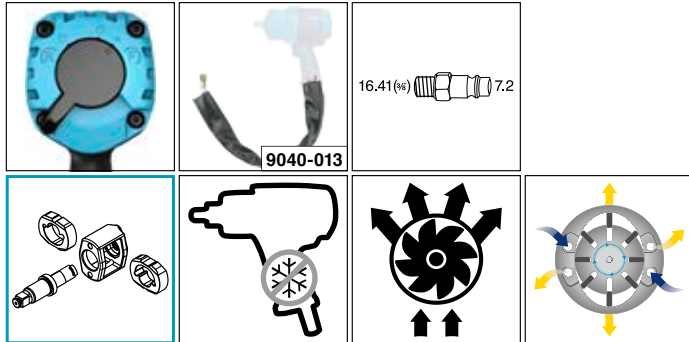
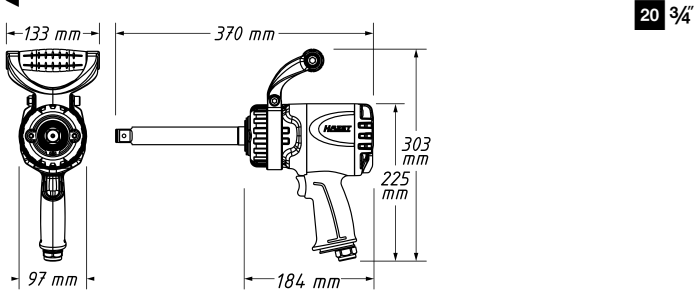

HAZET No.	max. Nm	max. Nm	l/min.	upm	db(A) LpA	g	EAN-No. 4000896+	CHF
9013 Lg TT	3800	2020	243	5200	102,5	5500	232277	1344,-
Flüsterschlauch zur Geräuscheduzierung der HAZET Twin Turbo Schlagschrauber 9013 TT · 9013 Lg TT								
Federklemmung zur Befestigung des Schlauchs am Griff							232994	56,70
9040-013	-	-	-	-	-	-		

9014 TT Twin Turbo Schlagschrauber

- **Lösemoment: 4100 Nm**
- Abluftführung durch den Handgriff nach unten
- Vibrationsarm
- Einfache Bedienung
- Kurze, kompakte Bauform
- Einhandbedienung für Links- und Rechtshänder
- Abnehmbarer Handbügel, 360° verstellbar
- Anschlusssockel für Flüsterschlauch
- HAZET Twin Turbo Technologie – hohe Drehmomente bei kompakter Bauweise
- 8-Lamellen Luftmotor mit 25 % höherer Schlagleistung gewährleistet maximales Drehmoment
- Hochleistungs-Doppelhammer-Schlagwerk
- Luftanschluss Einlass: Innengewinde 20,67 mm (1/2")
- Kupplungsstecker: Nennweite 10
- Empfohlenes Drehmoment: 1898 Nm
- Schlauchdurchmesser (empfohlen): 19 mm
- Betriebsdruck (bar): 6,3
- Schall-Leistungspegel (bei Betriebsdruck): 112,9 db(A) Lp W
- Vibrationsbeschleunigung: 19,11 m/s²
- Lösemoment (max) ermittelt mit Schraubengröße M: 32
- Rechts-/Linkslauf: zweistufig (Rechtslauf), einstufig (Linkslauf)
- Kälteisolierender Griff

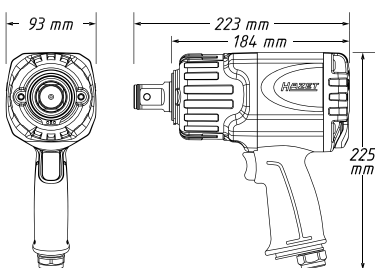

9014 TT Twin Turbo Schlagschrauber

25 1"

YouTube Clip

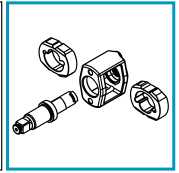
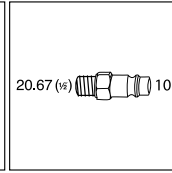
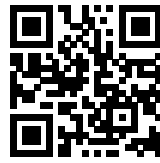

HAZET No.	max. Nm	max. Nm	l/min.	upm	db(A) LpA	g	EAN-No. 4000896+	CHF
9014 TT	4100	2170	235	5200	101,9	4600	234684	1355,-

9014 TT Twin Turbo Schlagschrauber · lange Spindel

25 1"

- **Lösemoment: 3850 Nm**
- Abluftführung durch den Handgriff nach unten
- Vibrationsarm
- Einfache Bedienung
- Kurze, kompakte Bauform mit 240 mm langer Spindel
- Einhandbedienung für Links- und Rechtshänder
- Abnehmbarer Handbügel, 360° verstellbar
- Anschlusssockel für Flüsterschlauch
- HAZET Twin Turbo Technologie – hohe Drehmomente bei kompakter Bauweise
- 8-Lamellen Luftmotor mit 25 % höherer Schlagleistung gewährleistet maximales Drehmoment
- Hochleistungs-Doppelhammer-Schlagwerk
- Luftanschluss Einlass: Innengewinde 20,67 mm (1/2")
- Kupplungsstecker: Nennweite 10 (inklusive)
- Empfohlenes Drehmoment: 1627 Nm
- Schlauchdurchmesser (empfohlen): 19 mm
- Betriebsdruck (bar): 6,3
- Schall-Leistungspegel (bei Betriebsdruck): 113,5 db(A) Lp W
- Vibrationsbeschleunigung: 17,31 m/s²
- Lösemoment (max) ermittelt mit Schraubengröße M: 32
- Rechts-/Linkslauf: zweistufig (Rechtslauf), einstufig (Linkslauf)
- Kälteisolierender Griff

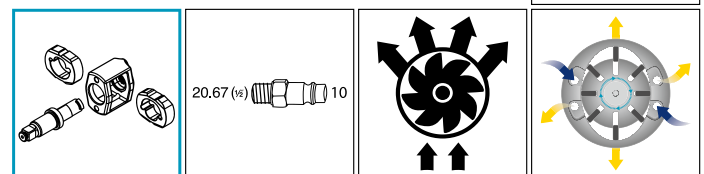
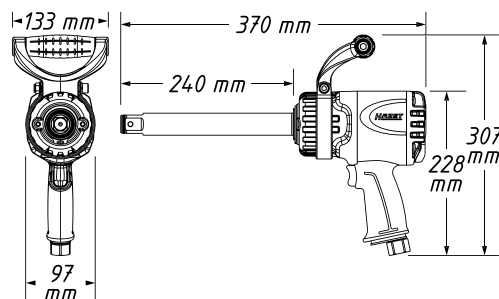

HAZET No.	max. Nm	max. Nm	l/min.	upm	db(A) LpA	g	EAN-No. 4000896+	CHF
9014 Lg TT	3850	1762	235	4600	102,5	5900	234677	1456,-



9014 P Schlagschrauber

• Lösemoment: 3400 Nm

25 1"

- Abluffführung durch den Handgriff nach unten
- Vibrationsarm
- Einfache Bedienung
- Direkthammer-Schlagwerk
- Luftanschluss Einlass: Innengewinde 20,67 mm (1/2")
- Kupplungsstecker: Nennweite 10 (inklusive)
- Empfohlenes Drehmoment: 2400 Nm
- Schlauchdurchmesser (empfohlen): 19 mm
- Betriebsdruck (bar): 6,3
- Schall-Leistungspegel (bei Betriebsdruck): 114,5 db(A) Lp W
- Vibrationsbeschleunigung: 15,94 m/s²
- Lösemoment (max) ermittelt mit Schraubengröße M: 36
- Rechts-/Linkslauf: dreistufig (Rechts- und Linkslauf)
- Kälteisolierender Griff
- Abtrieb mit Bohrung zum Verstiften von Werkzeugen sowie mit Steckschlüssel-Haltering ausgeführt
- Beidseitig optimierte Bedienung für Links- und Rechtshänder
- Einhandumschaltung
- Extrem kräftiges Werkzeug
- Optimierte Haptik
- Luftanschluss am Griff unten und hinten

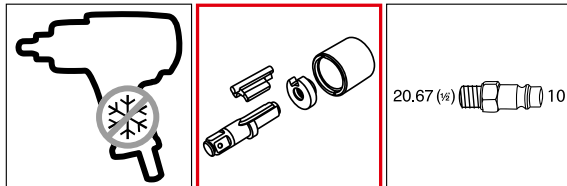
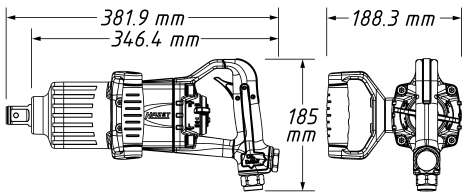

HAZET No.	max. Nm	max. Nm	l/min.	upm	db(A) LpA	g	EAN-No. 4000896+	CHF
9014 PS-1	3400	2712	283	5500	103,5	7800	222490	2233,-

9014 P Schlagschrauber · lange Spindel

• Lösemoment: 3400 Nm

25 1"

- Abluffführung durch den Handgriff nach unten
- Vibrationsarm
- Einfache Bedienung
- **Lange Spindel (240 mm)** zur optimalen Erreichbarkeit von Radverschraubungen
- Direkthammer-Schlagwerk
- Luftanschluss Einlass: Innengewinde 20,67 mm (1/2")
- Kupplungsstecker: Nennweite 10 (inklusive)
- Empfohlenes Drehmoment: 2400 Nm
- Schlauchdurchmesser (empfohlen): 19 mm
- Betriebsdruck (bar): 6,3
- Schall-Leistungspegel (bei Betriebsdruck): 114,5 db(A) Lp W
- Vibrationsbeschleunigung: 15,94 m/s²
- Lösemoment (max) ermittelt mit Schraubengröße M: 36
- Rechts-/Linkslauf: dreistufig (Rechts- und Linkslauf)
- Kälteisolierender Griff
- Abtrieb mit Bohrung zum Verstiften von Werkzeugen sowie mit Steckschlüssel-Haltering ausgeführt
- Beidseitig optimierte Bedienung für Links- und Rechtshänder
- Einhandumschaltung
- Extrem kräftiges Werkzeug
- Optimierte Haptik
- Luftanschluss am Griff unten und hinten

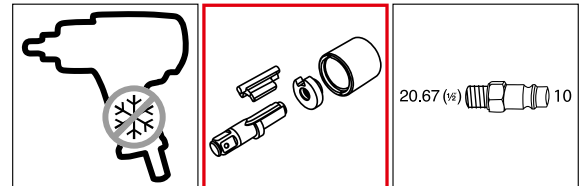
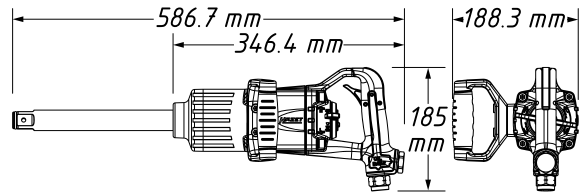
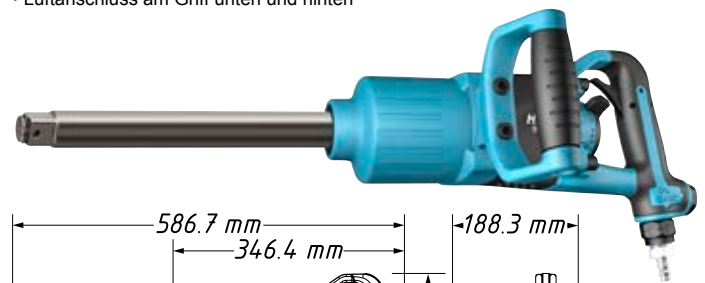

HAZET No.	max. Nm	max. Nm	l/min.	upm	db(A) LpA	g	EAN-No. 4000896+	CHF
9014 P-1	3400	2712	283	5500	103,5	8580	218332	2254,-



YouTube Clip

Ratschenschrauber

9020 Ratschenschrauber

- Vibrationsarm
- Luftanschluss Einlass: Innengewinde 12,91 mm (1/4")
- Kupplungsstecker: Nennweite 7,2 (inklusive)
- Betriebsdruck (bar): 6,3
- Schall-Leistungspegel (bei Betriebsdruck): 89 db(A) Lp W
- Vibrationsbeschleunigung: 3,30 m/s²
- Rechts-/Linkslauf: einstufig (rechts/links)
- Kälteisolierender Griff



E 6.3 1/4"

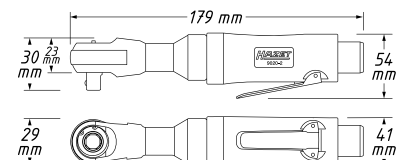
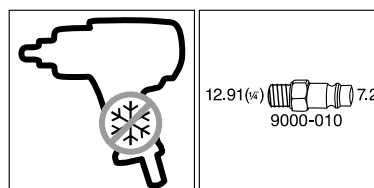

HAZET No.	max. Nm	l/min.	upm	db(A) LpA	g	EAN-No. 4000896+	CHF
9020-2	35	180	170	83	500	109432	246,90



9020 Mini Ratschenschrauber

- Kurze Bauform
- Für Handnachzug mit Drehmomenten > 60 Nm (E) 6.3 1/4
- Komplet geschlossener Kopf verhindert Eintritt von Spänen o.ä.
- Vibrationsarm
- Luftanschluss Einlass: Innengewinde 12,91 mm (1/4")
- Kupplungsstecker: Nennweite 7,2 (inklusive)
- Schlauchdurchmesser (empfohlen): 10 mm
- Betriebsdruck (bar): 6,3
- Schall-Leistungspegel (bei Betriebsdruck): 101 db(A) Lp W
- Vibrationsbeschleunigung: 3,30 m/s²
- Rechts-/Linkslauf: einstufig (rechts/links)
- Kälteisolierender Griff

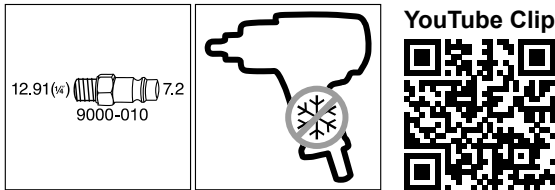
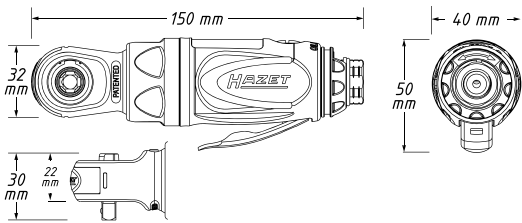

HAZET No.	max. Nm	l/min.	upm	db(A) LpA	g	EAN-No. 4000896+	CHF
9020 P-2	40	72	250	90	500	184323	305,90

9023 M Mini Multifunktions-Ratschenschrauber

- Durch Austausch der Ratschenköpfe für 6.3 1/4 10 3/8 6.3 1/4 einsetzbar
- Anwendung: Ermöglicht mit offenem 17 mm Innensechskant auch Bearbeitung von extra langen Gewinden
- Kurze Bauform
- Vibrationsarm
- Abluftführung durch den Handgriff
- Für Handnachzug mit Drehmomenten 70 Nm
- Luftanschluss Einlass: Innengewinde 12,91 mm (1/4")
- Kupplungsstecker: Nennweite 7,2 (inklusive)
- Schlauchdurchmesser (empfohlen): 10 mm
- Betriebsdruck (bar): 6,3
- Schall-Leistungspegel (bei Betriebsdruck): 93,8 db(A) Lp W
- Vibrationsbeschleunigung: 3,20 m/s²
- Rechts-/Linkslauf: einstufig (rechts/links)
- Kälteisolierender Griff

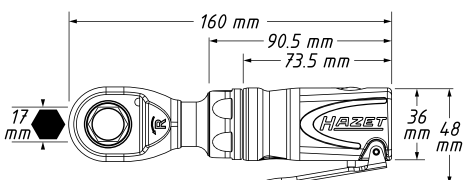

9023 M Mini Multifunktions-Ratschenschrauber

6.3 1/4 10 3/8 6.3 1/4



HAZET No.	max. Nm	l/min.	upm	db(A) LpA	g	EAN-No. 4000896+	CHF
<ul style="list-style-type: none"> • Inhalt: Durchsteckratsche Vierkant Einsatz 6,3 mm (1/4 Zoll) Vierkant Einsatz 10 mm (3/8 Zoll) Sechskant Bit Einsatz 6,3 mm (1/4 Zoll) 							
9023 M-1	54	159	84	400	82,8	480	4 227112 354,10
9023 M-1-020	-	-	-	-	-	-	228225 33,60
9023 M-1-021	-	-	-	-	-	-	228232 33,60
9023 M-1-B	-	-	-	-	-	-	228249 33,60

9021 Ratschenschrauber

- Vibrationsarm (E) 10 3/8
- Luftanschluss Einlass: Innengewinde 12,91 mm (1/4")
- Kupplungsstecker: Nennweite 7,2 (inklusive)
- Betriebsdruck (bar): 6,3
- Schall-Leistungspegel (bei Betriebsdruck): 89 db(A) Lp W
- Vibrationsbeschleunigung: 3,30 m/s²
- Rechts-/Linkslauf: einstufig (rechts/links)
- Kälteisolierender Griff

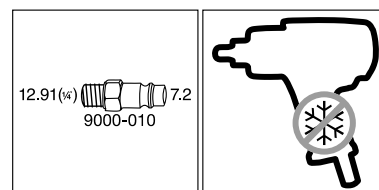
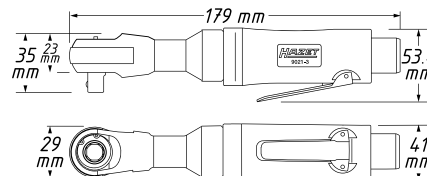

HAZET No.	max. Nm	l/min.	upm	db(A) LpA	g	EAN-No. 4000896+	CHF
9021-3	35	180	170	83	500	116614	246,90



9021 Mini Ratschenschrauber

- Kurze Bauform
- Für Handnachzug mit Drehmomenten > 260 Nm (E) 10 3/8
- Komplet geschlossener Kopf verhindert Eintritt von Spänen o.ä.
- Vibrationsarm
- Luftanschluss Einlass: Innengewinde 12,91 mm (1/4")
- Kupplungsstecker: Nennweite 7,2 (inklusive)
- Schlauchdurchmesser (empfohlen): 10 mm
- Betriebsdruck (bar): 6,3
- Schall-Leistungspegel (bei Betriebsdruck): 103 db(A) Lp W
- Vibrationsbeschleunigung: 3,90 m/s²
- Rechts-/Linkslauf: einstufig (rechts/links)
- Kälteisolierender Griff

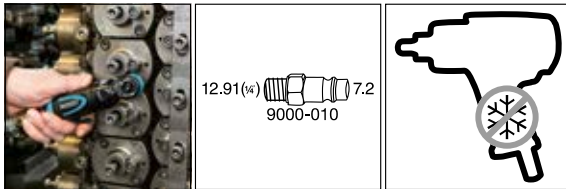
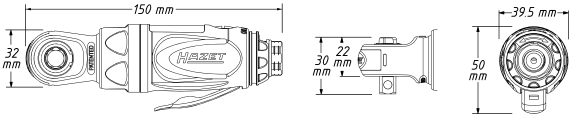

HAZET No.	max. Nm	l/min.	upm	db (A) LpA	g	EAN-No. 4000896+	CHF
9021 P-2	54	103	300	92	500	184545	305,90

9022 Schlag-Ratschenschrauber

- Maximale Arbeitssicherheit durch reaktionsfreies Schlagwerk (E) 10 3/8
- Gelenkschonend
- Gummi-Schutzhaube des Ratschenkopfes zum Schutz vor Stößen und Eindringen von Schmutz
- Anwendung: Einsatz in beengten Bauräumen
- Für Handnachzug mit Drehmomenten: 260 Nm
- Hochleistungs-Doppelhammer-Schlagwerk
- Luftanschluss Einlass: Innengewinde 12,91 mm (1/4")
- Kupplungsstecker: Nennweite 7,2 (inklusive)
- Schlauchdurchmesser (empfohlen): 10 mm
- Betriebsdruck (bar): 6,3
- Schall-Leistungspegel (bei Betriebsdruck): 93 db(A) Lp W
- Vibrationsbeschleunigung: 9,84 m/s²
- Rechts-/Linkslauf: einstufig (rechts/links)
- Kälteisolierender Griff

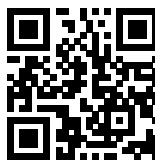

YouTube Clip

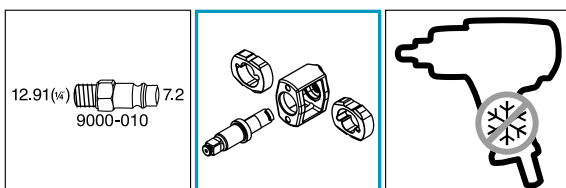
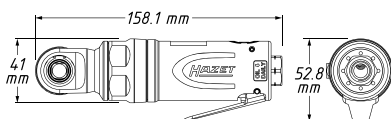
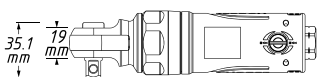

HAZET No.	max. Nm	l/min.	upm	db (A) LpA	g	EAN-No. 4000896+	CHF	
9021 SR-1	68	158	68	500	82	670	218295	407,60

9022 Ratschenschrauber

- Vibrationsarm (E) 12 1/2
- Luftanschluss Einlass: Innengewinde 12,91 mm (1/4")
- Kupplungsstecker: Nennweite 7,2 (inklusive)
- Betriebsdruck (bar): 6,3
- Schall-Leistungspegel (bei Betriebsdruck): 95 db(A) Lp W
- Vibrationsbeschleunigung: 8,50 m/s²
- Rechts-/Linkslauf: einstufig (rechts/links)
- Kälteisolierender Griff

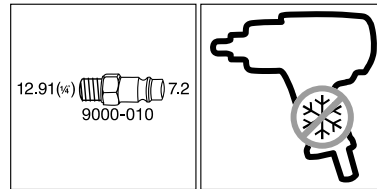
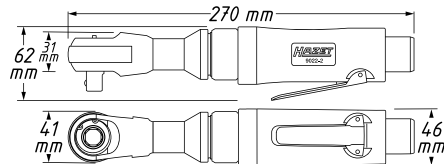

HAZET No.	max. Nm	l/min.	upm	db (A) LpA	g	EAN-No. 4000896+	CHF
9022-2	70	180	160	88	1200	109456	246,90

- Für Handnachzug mit Drehmomenten > 400 Nm (E) 12 1/2

- Komplet geschlossener Kopf verhindert Eintritt von Spänen o.ä.
- Vibrationsarm
- Luftanschluss Einlass: Innengewinde 12,91 mm (1/4")
- Kupplungsstecker: Nennweite 7,2 (inklusive)
- Schlauchdurchmesser (empfohlen): 10 mm
- Betriebsdruck (bar): 6,3
- Schall-Leistungspegel (bei Betriebsdruck): 110 db(A) Lp W
- Vibrationsbeschleunigung: 9,10 m/s²
- Rechts-/Linkslauf: einstufig (rechts/links)
- Kälteisolierender Griff

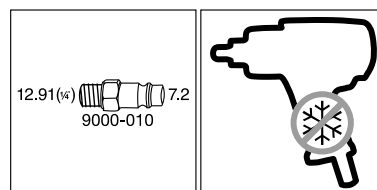
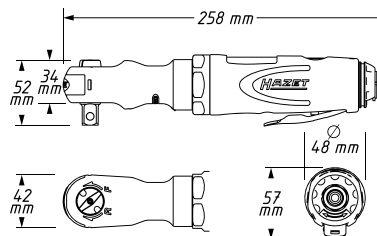

HAZET No.	max. Nm	l/min.	upm	db (A) LpA	g	EAN-No. 4000896+	CHF
9022 P-2	108	113	280	99	1240	184538	432,-



9022 Hochleistungs-Ratschenschrauber

- **Robuste Werkstatt-Ausführung** – besonders geeignet für den Dauereinsatz in der industriellen Fertigung E 12³ 1/2
- **Extrastarker Kopf** aus besonders wärmebehandeltem Spezialstahl
- Massiver Ratschenkopf für **konstant hohe Dauerbelastungen** (Serienmontage und ähnliches)
- **Komplett geschlossener Kopf** verhindert Eintritt von Spänen o.ä.
- **Hohe Standzeit** und Gerätebelastbarkeit (Hohe Standzeit = hohe Werkzeugverfügbarkeit)
- Für Handnachzug mit Drehmomenten: 350 Nm (Wettbewerb ca. 250 Nm)
- Luftanschluss Einlass: Innengewinde 12,91 mm (1/4")
- Kupplungsstecker: Nennweite 7,2 (inklusive)
- Schall-Leistungspegel (bei Betriebsdruck): 99,3 db(A) Lp W
- Vibrationsbeschleunigung: 3,00 m/s²
- Rechts-/Linkslauf: einstufig (rechts/links)

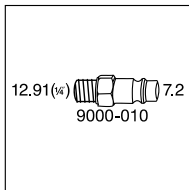
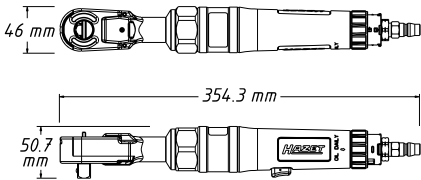

HAZET No.	max. Nm	l/min.	upm	db (A) LpA	g	EAN-No. 4000896+	CHF
9022 P-1	95	77	160	88,3	1390	172269	316,20

- **Auslösehebel 360° drehbar** E 12³ 1/2
- **30% weniger Lautstärke durch Reduzierbarkeit des Laufgeräusches / Quiet Mode**
- **Extrem flacher Kopf ohne Störkante durch Umschalthebel**
- **Rechts- / Links Umschaltung über Stellring am Handgriff**
- Extrem kräftiger Artikel für Anwendungen unter beengten Verhältnissen
- Robuste Werkstatt-Ausführung
- Kopf aus besonders wärmebehandeltem Spezialstahl
- **Hohe Standzeit** und Gerätebelastbarkeit (Hohe Standzeit = hohe Werkzeugverfügbarkeit)
- Wahlschalter zur Reduzierung der Geräuschemissionen um ca. 10 db (Quiet Modus):
 - Schall-Leistungspegel: 92,5 db(A) Lp W
 - Schall-Druckpegel: 81,5 db(A) Lp A
- Für Handnachzug mit Drehmomenten: 500 Nm (Wettbewerb: ca. 250 Nm)
- Luftanschluss Einlass: Innengewinde 12,91 mm (1/4")
- Kupplungsstecker: Nennweite 7,2 (inklusive)
- Schlauchdurchmesser (empfohlen): 10 mm
- Betriebsdruck (bar): 6,3
- Schall-Leistungspegel (bei Betriebsdruck): 102,2 db(A) Lp W
- Vibrationsbeschleunigung: 4,87 m/s²
- Rechts-/Linkslauf: einstufig (rechts/links)
- Kälteisolierender Griff



9022 Hochleistungs-Ratschenschrauber

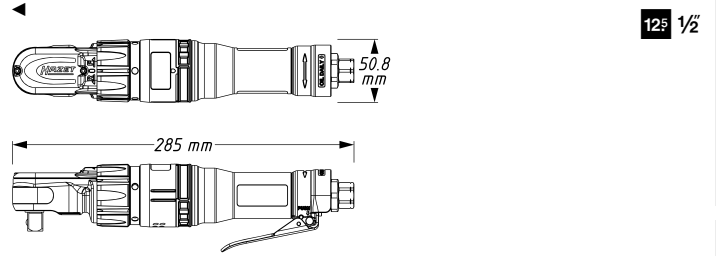

HAZET No.	max. Nm	l/min.	upm	db (A) LpA	g	EAN-No. 4000896+	CHF	
9022-360	120	285	107,6	200	91,2	1550	209781	495,40

9022 Schlag-Ratschenschrauber

- **Maximale Arbeitssicherheit durch reaktionsfreies Schlagwerk** E 12³ 1/2
- **Gelenkschonend**
- Hohes Drehmoment – ca. 30% über Standardgeräten
- Drehzahl – ca. 3x so hoch wie bei Standardgeräten
- Geeignet für Handnachzug mit Drehmomenten → 270 Nm (Wettbewerb nur ca. 250 Nm)
- Hochleistungs-Stift-Schlagwerk
- Luftanschluss Einlass: Innengewinde 12,91 mm (1/4")
- Kupplungsstecker: Nennweite 7,2 (inklusive)
- Schlauchdurchmesser (empfohlen): 10 mm
- Betriebsdruck (bar): 6,3
- Schall-Leistungspegel (bei Betriebsdruck): 98 db(A) Lp W
- Vibrationsbeschleunigung: 4,53 m/s²
- Rechts-/Linkslauf: einstufig (rechts/links)
- Kälteisolierender Griff

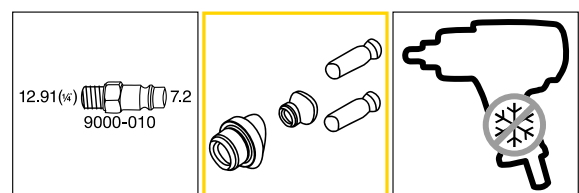
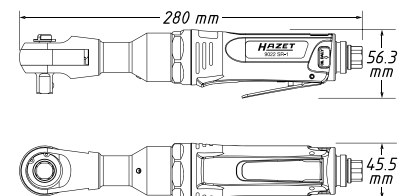

HAZET No.	max. Nm	l/min.	upm	db (A) LpA	g	EAN-No. 4000896+	CHF	
9022 SR-1	102	280	113	400	91	1280	170593	458,90



9022 Ratschenschrauber · extra lang

• Erreicht auch extrem verbaute Bauräume und toleriert hohe Handnachzugskräfte

12 1/2

- Anwendung: Schlanke Ausführung z.B. zur Montage/ Demontage von Kettenkästen
- Für Handnachzug mit Drehmomenten bis zu 400 Nm
- Vibrationsarm
- Luftanschluss Einlass: Innengewinde 12,91 mm (1/4")
- Kupplungsstecker: Nennweite 7,2 (inklusive)
- Schlauchdurchmesser (empfohlen): 10 mm
- Betriebsdruck (bar): 6,3
- Schall-Leistungspegel (bei Betriebsdruck): 104,7 db(A) Lp W
- Vibrationsbeschleunigung: 5,60 m/s²
- Rechts-/Linkslauf: einstufig (rechts/links)
- Kälteisolierender Griff

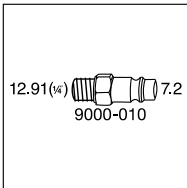
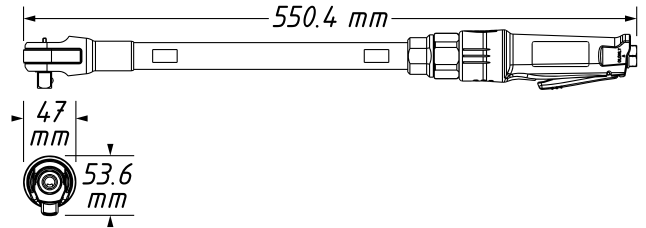

YouTube Clip

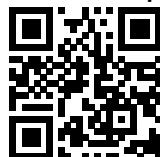

HAZET No.	max. Nm	l mm	l/min.	upm	db(A) LpA	g	EAN-No. 4000896+	CHF
9022 P-X Lg	94,8	551	99,12	160	93,7	2100	222513	464,90

Bohr- und Schleifmaschinen

9030 Bohrmaschine

• Abluftführung durch den Handgriff nach unten



- Anwendung: Handliches Werkzeug besonders für Karosseriearbeiten und Industrie
- Werkzeugloses Schnellspann-Bohrfutter
- Robustes Maschinengehäuse
- Für Dauerbetrieb geeignet
- Luftanschluss Einlass: Innengewinde 12,91 mm (1/4")
- Kupplungsstecker: Nennweite 7,2 (inklusive)
- Schlauchdurchmesser (empfohlen): 10 mm
- Betriebsdruck (bar): 6,3
- Schall-Leistungspegel (bei Betriebsdruck): 99,7 db(A) Lp W
- Vibrationsbeschleunigung: 2,10 m/s²
- Spannfutter: 1 – 10
- Rechts-/Linkslauf: einstufig (rechts/links)
- Leistung Watt: 373 Watt
- Kälteisolierender Griff

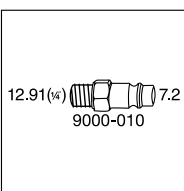
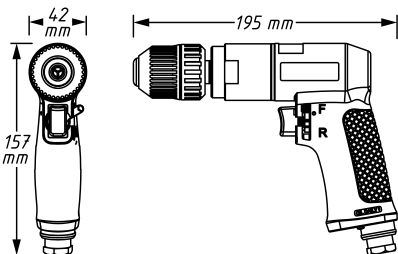

9030 Winkelbohrmaschine

• Für schwer zugängliche Stellen



- Schnellspannfutter
- Abluftführung durch den Handgriff nach hinten
- Luftanschluss Einlass: Innengewinde 12,91 mm (1/4")
- Kupplungsstecker: Nennweite 7,2 (inklusive)
- Schlauchdurchmesser (empfohlen): 10 mm
- Betriebsdruck (bar): 6,3
- Schall-Leistungspegel (bei Betriebsdruck): 96 db(A) Lp W
- Vibrationsbeschleunigung: 0,50 m/s²
- Spannfutter: 1 – 10
- Rechts-/Linkslauf: einstufig (rechts/links)
- Leistung Watt: 373 Watt
- Kälteisolierender Griff

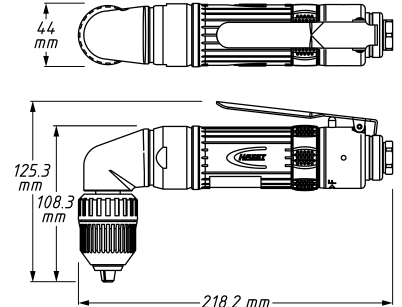
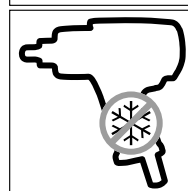
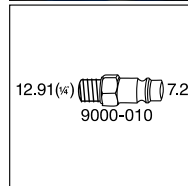
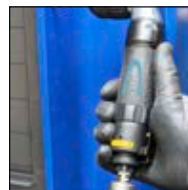

HAZET No.	l/min.	upm	db(A) LpA	g	EAN-No. 4000896+	CHF
9030 N-1	113	2000	88,7	1000	206377	246,90

HAZET No.	l/min.	upm	db(A) LpA	g	EAN-No. 4000896+	CHF
9030 N-5	113	1400	85	1200	205554	322,70



9030 Bohrmaschine

• Handliches Werkzeug mit 1–13 mm Bohrfutter



- Anwendung: Karosseriearbeiten und Industrie
- Abluffführung durch den Handgriff nach unten
- Werkzeugloses Schnellspann-Bohrfutter
- Robustes Maschinengehäuse
- Für Dauerbetrieb geeignet
- Luftanschluss Einlass: Innengewinde 12,91 mm (1/4")
- Kupplungsstecker: Nennweite 7,2 (inklusive)
- Schlauchdurchmesser (empfohlen): 10 mm
- Betriebsdruck (bar): 6,3
- Schall-Leistungspegel (bei Betriebsdruck): 99,4 db(A) Lp W
- Vibrationsbeschleunigung: 1,20 m/s²
- Spannfutter: 1–13
- Rechts-/Linkslauf: einstufig (rechts/links)
- Leistung Watt: 373 Watt
- Kälteisolierender Griff

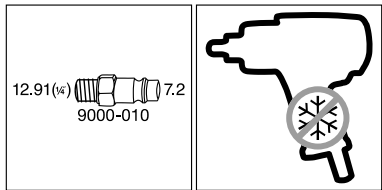
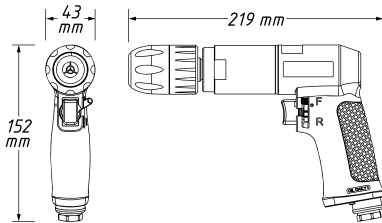

HAZET No.	l/min.	upm	db (A) LpA	g	EAN-No. 4000896+	CHF
9030 P-1	113	800	88,4	1300	212354	317,70

9032 Mikro Stabschleifer

• Präzise Bearbeitung von Werkstücken auch unter extrem beengten Platzverhältnissen



- Schlauchlänge: 1500 mm
- Luftanschluss Einlass: Innengewinde 12,91 mm (1/4")
- Kupplungsstecker: Nennweite 7,2 (inklusive)
- Schlauchdurchmesser (empfohlen): 5 mm
- Betriebsdruck (bar): 6,3
- Schall-Leistungspegel (bei Betriebsdruck): 86,4 db(A) Lp W
- Vibrationsbeschleunigung: 0,80 m/s²
- Spannfutter: 3 mm
- Leistung Watt: 190 Watt



YouTube Clip



9032 Mikro Stabschleifer



HAZET No.	l/min.	upm	db (A) LpA	g	CHF	EAN-No. 4000896+
9032 M	75	60000	80,4	230	212,70	195152
9032-03/5	-	-	-	-	188,-	222483

- Satz mit 5 verschiedenen Fräsern (3 mm Schaft) in Zylinder-, Kegel- und Kugelform
- Kopfdurchmesser (Zylinderform): 3 / 6 mm
- Kopfdurchmesser (Kugelform): ca. 3 / 6 mm

9032 Mini Stabschleifer

• Geräuscharmer Betrieb: integrierter Abluftschlauch führt Abluft vom Werkstück weg und dämpft den Schall

- Anwendung: Präzises Arbeiten mit 3 mm und 6 mm Schleifkörpern auch unter beengten Verhältnissen
- Schlanke Bauform
- 6 mm Spannfutter mit 3 mm Adapter zur Aufnahme beider Schleifkörpermaße
- Werkzeuglänge: 150 mm
- Werkzeughdurchmesser: 22,2 mm
- Schlauchlänge: 1500 mm
- Luftanschluss Einlass: Innengewinde 12,91 mm (1/4")
- Kupplungsstecker: Nennweite 7,2 (inklusive)
- Schlauchdurchmesser (empfohlen): 5 mm
- Betriebsdruck (bar): 6,3
- Schall-Leistungspegel (bei Betriebsdruck): 85,8 db(A) Lp W
- Vibrationsbeschleunigung: 1,80 m/s²
- Spannfutter: 6
- Leistung Watt: 224 Watt

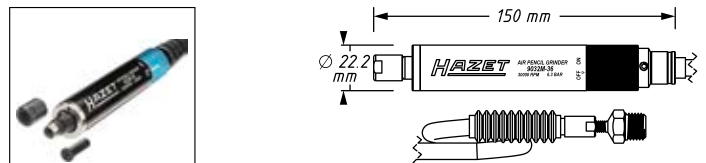

HAZET No.	l/min.	upm	db (A) LpA	g	CHF	EAN-No. 4000896+
9032 M-36	43,7	30000	78,7	380	312,10	209606
9032-03/5	-	-	-	-	188,-	222483
9032-06/3	-	-	-	-	152,40	222667

- Satz mit 5 verschiedenen Fräsern (3 mm Schaft) in Zylinder-, Kegel- und Kugelform
- Kopfdurchmesser (Zylinderform): 3 / 6 mm
- Kopfdurchmesser (Kugelform): ca. 3 / 6 mm
- Satz mit 3 verschiedenen Fräsern (6 mm Schaft) in Zylinder-, Kegel- und Kugelform
- Kopfdurchmesser (Zylinderform): 10 mm
- Kopfdurchmesser (Kugelform): ca. 9 mm



9032 Stabschleifer · gerade

• Leichtes, handliches Gerät zum Schleifen, Glanzschleifen, Polieren und Entgraten

• **Gerade Ausführung**

- Stufenlose Drehzahl-Regulierung über Stellrad auf der Geräteoberseite
- 360° verstellbarer Luftausgang
- Luftanschluss Einlass: Innengewinde 12,91 mm (1/4")
- Kupplungsstecker: Nennweite 7,2 (inklusive)
- Schlauchdurchmesser (empfohlen): 10 mm
- Betriebsdruck (bar): 6,3
- Schall-Leistungspegel (bei Betriebsdruck): 85 db(A) Lp W
- Vibrationsbeschleunigung: 0,40 m/s²
- Spannfutter: 6 mm
- Leistung Watt: 224 Watt
- Kälteisolierender Griff

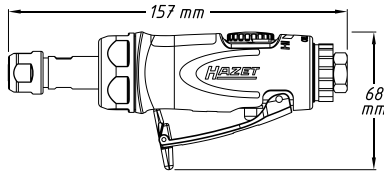

YouTube Clip

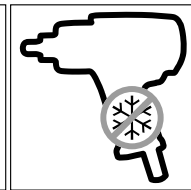
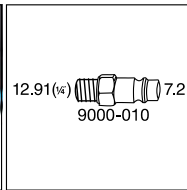

HAZET No.	l/min.	upm	db(A) LpA	g	■	EAN-No. 4000896+	CHF
9032 N-1	74	2000–25000	79	400	–	189359	221,30
• Ersatz-Spannfutter für 9032 M-1 · 9032 M-5 · 9032 N-1 · 9032 N-5 · 9032 P-1 · 3 mm Ø							
9032-03 S	–	–	–	–	–	228928	19,10
• Satz mit 3 verschiedenen Fräsern (6 mm Schaft) in Zylinder-, Kegel- und Kugelform							
• Kopfdurchmesser (Zylinderform): 10 mm							
• Kopfdurchmesser (Kugelform): ca. 9 mm							
9032-06/3	–	–	–	–	3	222667	152,40

9032 Stabschleifer · abgewinkelt

• Schleifen, Glanzschleifen, Polieren und Entgraten auch unter beengten Verhältnissen

• **Abgewinkelte Ausführung**

- Stufenlose Drehzahl-Regulierung über Stellrad auf der Geräteoberseite
- 360° verstellbarer Luftausgang
- Luftanschluss Einlass: Innengewinde 12,91 mm (1/4")
- Kupplungsstecker: Nennweite 7,2 (inklusive)
- Schlauchdurchmesser (empfohlen): 10 mm
- Betriebsdruck (bar): 6,3
- Schall-Leistungspegel (bei Betriebsdruck): 82 db(A) Lp W
- Vibrationsbeschleunigung: 0,50 m/s²
- Spannfutter: 6 mm
- Leistung Watt: 224 Watt
- Kälteisolierender Griff



YouTube Clip

9032 Stabschleifer · abgewinkelt

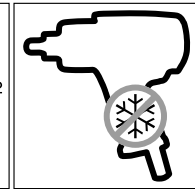
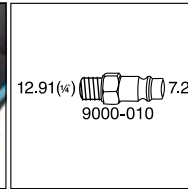
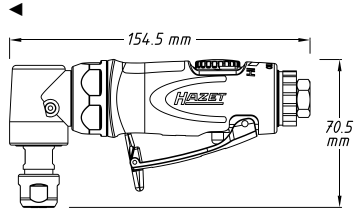

HAZET No.	l/min.	upm	db(A) LpA	g	■	EAN-No. 4000896+	CHF
9032 N-5	74	2000–20000	78	500	–	198788	266,10
• Ersatz-Spannfutter für 9032 M-1 · 9032 M-5 · 9032 N-1 · 9032 N-5 · 9032 P-1 · 3 mm Ø							
9032-03 S	–	–	–	–	–	228928	19,10
• Satz mit 3 verschiedenen Fräsern (6 mm Schaft) in Zylinder-, Kegel- und Kugelform							
• Kopfdurchmesser (Zylinderform): 10 mm							
• Kopfdurchmesser (Kugelform): ca. 9 mm							
9032-06/3	–	–	–	–	3	222667	152,40

9032 Stabschleifer · gerade

• Extrem leistungsstarkes Gerät (700 Watt)

• Anwendung: Schleifen, Glanzschleifen, Polieren und Entgraten

• **Gerade Ausführung**

- Hoher Bedienkomfort
- Ergonomisches Design
- Luftanschluss Einlass: Innengewinde 12,91 mm (1/4")
- Kupplungsstecker: Nennweite 7,2 (inklusive)
- Schlauchdurchmesser (empfohlen): 10 mm
- Betriebsdruck (bar): 6,3
- Schall-Leistungspegel (bei Betriebsdruck): 98 db(A) Lp W
- Vibrationsbeschleunigung: 0,46 m/s²
- Spannfutter: 6
- Leistung Watt: 700 Watt
- Kälteisolierender Griff



YouTube Clip

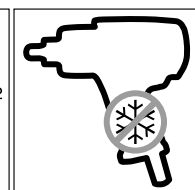
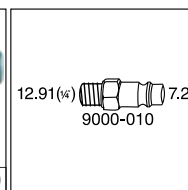
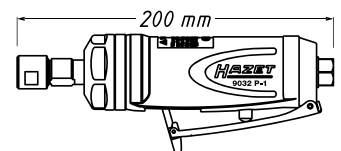
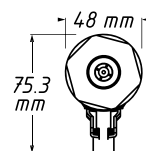

HAZET No.	l/min.	upm	db(A) LpA	g	■	EAN-No. 4000896+	CHF
9032 P-1	150	22000	87	800	–	190508	434,50
• Ersatz-Spannfutter für 9032 M-1 · 9032 M-5 · 9032 N-1 · 9032 N-5 · 9032 P-1 · 3 mm Ø							
9032-03 S	–	–	–	–	–	228928	19,10



9032 Stabschleifer · gerade

HAZET No.	l/min.	upm	db(A) LpA	g	EAN-No. 4000896+	CHF
9000-040	-	-	88	-	195350	78,20
9032-06/3	-	-	-	3	222667	152,40

9032 Stabschleifer · gerade · lang

- **Gerade, lange Ausführung zur besseren Handhabung / Führung**
- Anwendung: Handliches Gerät zum Schleifen, Glanzschleifen, Polieren, Entgraten
- Stufenlose Drehzahl-Regulierung über Stellrad auf Geräteoberseite
- Vierbackenfutter
- Breite Anlagefläche des Abzughebels für leichte Handhabung
- Optimierte Übersetzung des Abzughebels bietet beste Dosierbarkeit
- Luftanschluss Einlass: Innengewinde 12,91 mm (1/4")
- Kupplungsstecker: Nennweite 7,2 (inklusive)
- Schlauchdurchmesser (empfohlen): 10 mm
- Betriebsdruck (bar): 6,3
- Schall-Leistungspegel (bei Betriebsdruck): 78 db(A) Lp W
- Vibrationsbeschleunigung: 0,50 m/s²
- Spannfutter: 6 mm
- Leistung Watt: 360 Watt
- Kälteisolierender Griff

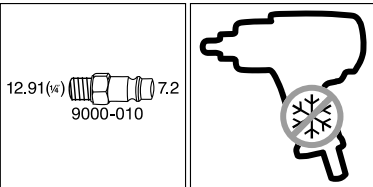
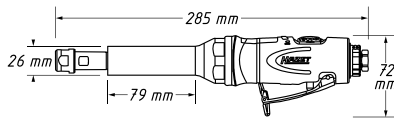

HAZET No.	l/min.	upm	db(A) LpA	g	EAN-No. 4000896+	CHF
9032 Lg-1	99	2000–22000	81	600	209675	299,60
9032-06/3	-	-	-	3	222667	152,40

9032 Mini Stabschleifer · gerade

- **Für Arbeiten unter beengten Verhältnissen**
- Anwendung: Extrem leichtes, handliches Gerät zum Schleifen, Glanzschleifen, Polieren und Entgraten
- **Gerade Ausführung**
- Ablufführung durch den Handgriff
- Luftanschluss Einlass: Innengewinde 12,91 mm (1/4")
- Kupplungsstecker: Nennweite 7,2 (inklusive)
- Schlauchdurchmesser (empfohlen): 10 mm
- Betriebsdruck (bar): 6,3
- Schall-Leistungspegel (bei Betriebsdruck): 93,4 db(A) Lp W
- Vibrationsbeschleunigung: 1,80 m/s²
- Spannfutter: 6 mm
- Leistung Watt: 224 Watt
- Kälteisolierender Griff



YouTube Clip



9032 Mini Stabschleifer · gerade

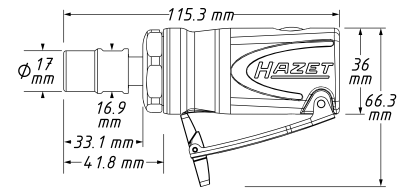

HAZET No.	l/min.	upm	db(A) LpA	g	EAN-No. 4000896+	CHF
9032 M-1	84	25000	82,4	330	227099	168,20
9032-03 S	-	-	-	-	228928	19,10
9032-06/3	-	-	-	3	222667	152,40

9032 Mini Stabschleifer · abgewinkelt

- **Hochbelastbares Multilager-Getriebe mit 2,5-facher längerer Lebensdauer im Vergleich zu marktüblichen Getrieben**
- Anwendung: Extrem leichtes, handliches Gerät zum Schleifen, Glanzschleifen, Polieren und Entgraten
- **Abgewinkelte Ausführung** für Arbeiten unter beengten Verhältnissen
- Ablufführung durch den Handgriff
- Luftanschluss Einlass: Innengewinde 12,91 mm (1/4")
- Kupplungsstecker: Nennweite 7,2 (inklusive)
- Schlauchdurchmesser (empfohlen): 10 mm
- Betriebsdruck (bar): 6,3
- Schall-Leistungspegel (bei Betriebsdruck): 92,9 db(A) Lp W
- Vibrationsbeschleunigung: 5,10 m/s²
- Spannfutter: 6 mm
- Leistung Watt: 224 Watt
- Kälteisolierender Griff

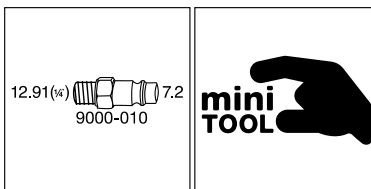
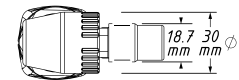
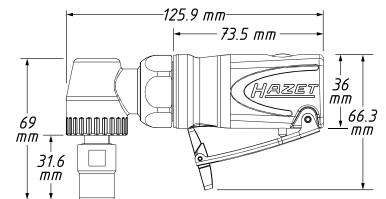

YouTube Clip

HAZET No.	l/min.	upm	db(A) LpA	g	EAN-No. 4000896+	CHF
9032 M-5	84	18000	81,9	480	227105	235,50
9032-03 S	-	-	-	-	228928	19,10
9032-06/3	-	-	-	3	222667	152,40



9033 Exzentrerschleifer

• Staubabsaugung



- Inklusive Absaugschlauch (2,0 m) und Auffangbeutel
- Stufenlose Drehzahlregulierung
- Niedrige Bauhöhe und leichtes Kompositgehäuse
- Schleifteller mit 15-Loch-Bohrung, Ø 150 mm mit Klettaufnahme
- Rutschfester Handgriff
- Luftanschluss Einlass: Innengewinde 12,91 mm (1/4")
- Kupplungsstecker: Nennweite 7,2 (inklusive)
- Betriebsdruck (bar): 6,3
- Schall-Leistungspegel (bei Betriebsdruck): 93,8 db(A) Lp W
- Vibrationsbeschleunigung: 5,35 m/s²
- Schleifhub: 5 mm
- Leistung Watt: 375 Watt

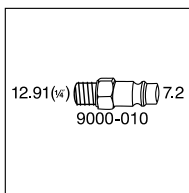

360°

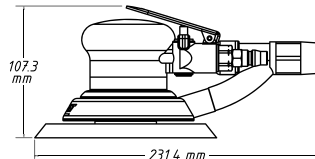

HAZET No.	l/min.	upm	db(A) LpA	g	EAN-No. 4000896+	CHF
9033-2	57	12000	88,8	900	156337	484,30

Schleifpads

Für Exzentrerschleifer 9033-1 und -2

6 Löcher

Für Metallbearbeitung, Ø 150 mm.

Packungsinhalt 10 Stück

Körnung 80

9033-180/10	-	-	-	161	139330	25,50
-------------	---	---	---	-----	--------	-------

Körnung 100

9033-1100/10	-	-	-	133	139347	24,30
--------------	---	---	---	-----	--------	-------

Körnung 120

9033-1120/10	-	-	-	139	139354	24,30
--------------	---	---	---	-----	--------	-------

Körnung 150

9033-1150/10	-	-	-	123	139361	24,30
--------------	---	---	---	-----	--------	-------

15-Loch-Schleifteller

Für Exzentrerschleifer 9033-2

- Mittlere Härte mit Fiberrücken
- Klettaufnahme
- Ø 150 mm mit 5/16" Gewinde

9033-020	-	-	-	170	156351	113,60
----------	---	---	---	-----	--------	--------

9033 Bandschleifer

• Stufenlose Drehzahlregulierung mittels Drehregler auf Griffücken

- Anwendung: Für schmale Flächen (10 mm Bandbreite)
- Arretierung für schnellen Schleifbandwechsel
- Für Schleifbänder 10x330 mm
- Automatische Bandjustierung
- Bandfeinjustierung
- 360° drehbarer Bandlauf
- Bandgeschwindigkeit: 1370 m / min
- Inklusive Winkelschlüssel für Bandfeinjustierung und Winkeleinstellung im Handgriff
- Luftanschluss Einlass: Innengewinde 12,91 mm (1/4")
- Kupplungsstecker: Nennweite 7,2 (inklusive)
- Schlauchdurchmesser (empfohlen): 10 mm
- Betriebsdruck (bar): 6,3
- Schall-Leistungspegel (bei Betriebsdruck): 94,8 db(A) Lp W
- Vibrationsbeschleunigung: 1,88 m/s²
- Leistung Watt: 417,6 Watt
- Kälteisolierender Griff



9033 Bandschleifer

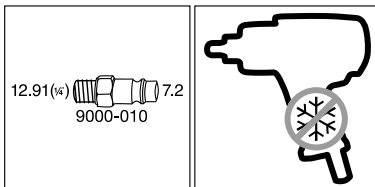
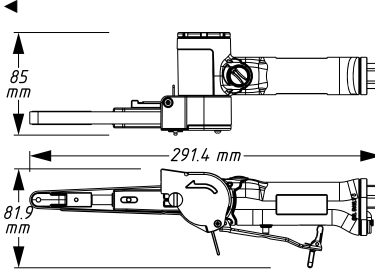

HAZET No.	l/min.	upm	db(A) LpA	g	EAN-No. 4000896+	CHF
9033 N-4	94	19000	83,8	810	210183	375,20

Schleifbänder

Für Bandschleifer 9033-4

330 x 10 mm. Packungsinhalt 10 Stück.

Körnung 80

9033-480/10	-	-	-	39	139101	31,70
-------------	---	---	---	----	--------	-------

Körnung 100

9033-4100/10	-	-	-	35	139118	31,70
--------------	---	---	---	----	--------	-------

Körnung 120

9033-4120/10	-	-	-	32	139125	31,70
--------------	---	---	---	----	--------	-------

9033 Mini Exzentrerschleifer Satz

• Für schwer zugängliche Stellen und Ausbesserungsarbeiten



- 36-teiliger Satz, Inhalt:
 - 1 Exzentrerschleifer
 - 2 Schleifteller 50 mm (2") und 76,2 mm (3")
 - Je 10 Schleifpads Körnung 320 / 400 / 600
 - 1 Einstellschlüssel
- Klettaufnahme
- Gewinde Schleifteller: M 6
- Luftanschluss Einlass: Innengewinde 12,91 mm (1/4")
- Kupplungsstecker: Nennweite 7,2 (inklusive)
- Schlauchdurchmesser (empfohlen): 10 mm
- Betriebsdruck (bar): 6,3
- Schall-Leistungspegel (bei Betriebsdruck): 93 db(A) Lp W
- Vibrationsbeschleunigung: 0,77 m/s²
- Leistung Watt: 238 Watt
- Kälteisolierender Griff

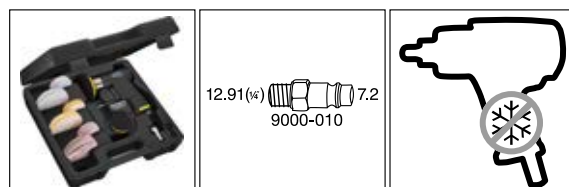
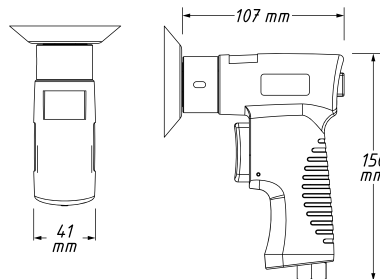



9033 Mini Exzentrerschleifer Satz



HAZET No.	l/min.	upm	db (A) LpA	g	EAN-No. 4000896+	CHF
9033 N-5	79	15000	80	640	205585	379,30
• 10 Stück Ersatz-Schleifpads , Körnung 320, Ø 50 mm						
9033-5-01/10	-	-	-	10	160525	13,50
• 10 Stück Ersatz-Schleifpads , Körnung 400, Ø 50 mm						
9033-5-02/10	-	-	-	7	160730	13,50
• 10 Stück Ersatz-Schleifpads , Körnung 600, Ø 50 mm						
9033-5-03/10	-	-	-	18	160747	13,50
• 10 Stück Ersatz-Schleifpads , Körnung 320, Ø 75 mm						
9033-5-04/10	-	-	-	21	160754	17,40
• 10 Stück Ersatz-Schleifpads , Körnung 400, Ø 75 mm						
9033-5-05/10	-	-	-	14	160761	17,40
• 10 Stück Ersatz-Schleifpads , Körnung 600, Ø 75 mm						
9033-5-06/10	-	-	-	20	160778	17,40

9033 Multi Schleifer

• **Multi Schleifer** zum Einsatz mit Bürstenbändern, Eliminatorscheiben und Folienradierern

- Anwendung: Entfernen von Unterbodenschutz, Dichtmasse, Rost, Korrosion, Anhaftungen, Lacken, Folien, Beschriftungen sowie zur Entlackung
- Stufenlose Geschwindigkeitsregulierung über Drehregler auf Griffücken
- 180° verstellbarer Handgriff
- Spindelgröße: 9 mm (Hex)
- Lieferung ohne Zubehör
- Luftanschluss Einlass: Innengewinde 12,91 mm (1/4")
- Kupplungsstecker: Nennweite 7,2 (inklusive)
- Schlauchdurchmesser (empfohlen): 10 mm
- Betriebsdruck (bar): 6,3
- Schall-Leistungspegel (bei Betriebsdruck): 82 db(A) Lp W
- Vibrationsbeschleunigung: 0,80 m/s²
- Leistung Watt: 370 Watt
- Kälteisolierender Griff

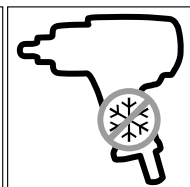
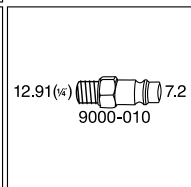
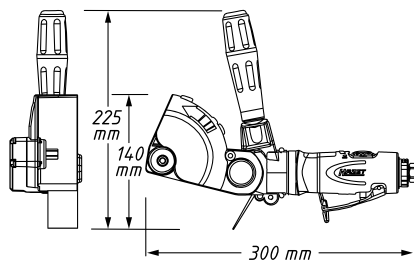

9033 Multi Schleifer



HAZET No.	l/min.	upm	db (A) LpA	g	EAN-No. 4000896+	CHF
9033 N-6	102	4000	79	1200	209743	693,40
• 5 Stück Folienradierer (hellere Ausführung)						
• Adapter 9033-6-010 wird benötigt						
9033-6-01/5	-	-	-	1290	160167	224,80
• 5 Stück Folienradierer (dunklere Ausführung)						
• Für wasserlösliche Lacke						
• Adapter 9033-6-010 wird benötigt						
9033-6-01 A/5	-	-	-	1280	160228	224,80
• 5 Stück Bürstenband 23 mm breit, grob, gebogene Spitzen						
• Entfernung von Unterbodenschutz, Dichtmassen sowie Entlackungen mit grobem Sandstrahleffekt						
• Adapter 9033-6-010 wird benötigt						
9033-6-02/5	-	-	-	280	160174	155,80
• 5 Stück Bürstenband 11 mm breit, grob, gebogene Spitzen						
• Entfernung von Unterbodenschutz, Dichtmassen sowie Entlackungen mit grobem Sandstrahleffekt						
• Adapter 9033-6-011 wird benötigt						
9033-6-03/5	-	-	-	140	160181	155,80
• 5 Stück Eliminatorscheiben						
• Adapter 9033-6-041 bzw. 9033-6-040 wird benötigt						
9033-6-04/5	-	-	-	150	160198	106,-
• 5 Stück Bürstenband 11 mm breit, fein, gerade Spitzen						
• Entfernung von Lacken, Anhaftungen und Rost ohne Sandstrahleffekt						
• Adapter 9033-6-011 wird benötigt						
9033-6-05/5	-	-	-	120	160204	155,80
• 5 Stück Bürstenband 23 mm breit, fein, gerade Spitzen						
• Entfernung von Lacken, Anhaftungen und Rost ohne Sandstrahleffekt						
• Adapter 9033-6-010 wird benötigt						
9033-6-06/5	-	-	-	260	160211	155,80
• 1 Stück Adapter, 23 mm breit						
für Bürstenbänder 9033-6-02/5 · 9033-6-06/5						
und Folienradierer 9033-6-01/5 · 9033-6-01 A/5						
9033-6-010	-	-	-	-	213672	42,-
• 1 Stück Adapter, 11 mm breit						
für Bürstenbänder (9033-6-03/5 · 9033-6-05/5)						
9033-6-011	-	-	-	-	213665	42,-
• 1 Stück Adapter für doppelte Eliminatorscheiben 9033-6-04/5						
9033-6-040	-	-	-	-	213641	42,10
• 1 Stück Adapter für einfache Eliminatorscheiben 9033-6-04/5						
9033-6-041	-	-	-	-	213658	42,10



9033 Mini Polier Satz

• Für schwer zugängliche Stellen und Ausbesserungsarbeiten (E)

- 6-teiliger Satz, Inhalt:
 - 1 Poliermaschine
 - 1 Klett Nass-Schleifpad, 75 mm Ø
 - 1 Kunststoffpad hart (gelb)
 - 1 Kunststoffpad weich (weiß)
 - 1 Lammfellhaube
 - 1 Einstellschlüssel
- Schleifteller Gewinde M 6
- Luftanschluss Einlass: Innengewinde 12,91 mm (1/4")
- Kupplungsstecker: Nennweite 7,2 (inklusive)
- Schlauchdurchmesser (empfohlen): 10 mm
- Betriebsdruck (bar): 6,3
- Schall-Leistungspegel (bei Betriebsdruck): 96,76 db(A) Lp W
- Vibrationsbeschleunigung: 2,43 m/s²
- Leistung Watt: 238 Watt
- Kälteisolierender Griff

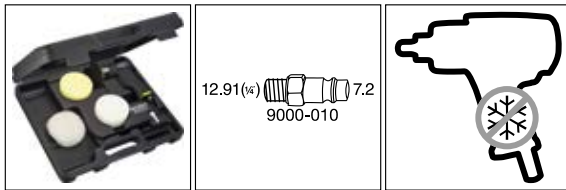
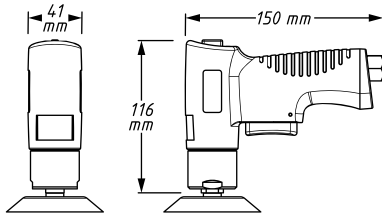

HAZET No.	l/min.	upm	db (A) LpA	g	EAN-No. 4000896+	CHF
9033 N-9	91	3200	85,76	720	205561	379,30
• 5 Stück Kunststoff-Pads gelb harter Schaumpad zum Polieren im ersten Arbeitsgang						
9033-9-02/5	-	-	-	50	160556	134,60
• 5 Stück Kunststoff-Pads weiß weich, zum Polieren im zweiten Arbeitsgang						
9033-9-03/5	-	-	-	80	160563	134,60
• Lammfellhaube 5 Stück Für 9033-9						
9033-9-04/5	-	-	-	80	160570	129,70

9033 Winkelschleifer

- Seitlicher Griff rechts und links verwendbar
- Werkzeuglose Schutzhauben-Schnellverstellung
- Für Schleifscheibendicke 0,8–6 mm
- Spindel-Gewinde: M 14 x 2
- Für **Schleifscheiben 125 x 22 mm**
- Spindelarretierung
- Luftanschluss Einlass: Innengewinde 12,91 mm (1/4")
- Kupplungsstecker: Nennweite 7,2 (inklusive)
- Schlauchdurchmesser (empfohlen): 10 mm
- Betriebsdruck (bar): 6,3
- Schall-Leistungspegel (bei Betriebsdruck): 96 db(A) Lp W
- Vibrationsbeschleunigung: 6,50 m/s²
- Leistung Watt: 671 Watt
- Kälteisolierender Griff



9033 Winkelschleifer

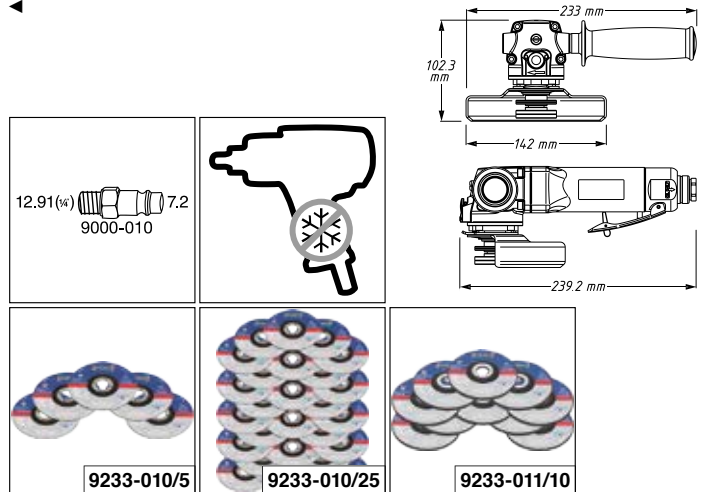

HAZET No.	l/min.	upm	db (A) LpA	g	EAN-No. 4000896+	CHF
9033 N-7	113	12000	85	2000	-	524,90
5 Trennscheiben 125 x 1 x 22,23 mm (5 x 0,40 x 7/8")						
• Für Akku-Winkelschleifer 9233-7 · 9233-7/4						
• 41 AS 60 PBF-RCF80						
• Geeignet auch für Edelstahl						
• Normen: DIN EN 12413 und oSa						
• Maximale Drehzahl 12200 1/Min.						
• Maximale Schnittgeschwindigkeit 80 m/s						
9233-010/5	-	-	-	-	5	219063 17,10
25 Trennscheiben 125 x 1 x 22,23 mm (5 x 0,40 x 7/8")						
• Für Akku-Winkelschleifer 9233-7 · 9233-7/4						
• 41 AS 60 PBF-RCF80						
• Geeignet auch für Edelstahl						
• Normen: DIN EN 12413 und oSa						
• Maximale Drehzahl 12200 1/Min.						
• Maximale Schnittgeschwindigkeit 80 m/s						
9233-010/25	-	-	-	-	25	219070 72,70
10 Schrupscheiben 125 x 6 x 22,23 mm (5 x 1/4 x 7/8")						
• Für Akku-Winkelschleifer 9233-7 · 9233-7/4						
• 27 AS 24 O7 BF						
• Geeignet auch für Edelstahl						
• Normen: DIN EN 12413 und oSa						
• Maximale Drehzahl 12200 1/Min.						
• Maximale Schnittgeschwindigkeit 80 m/s						
9233-011/10	-	-	-	-	10	219087 51,30

9033 Tiefenschleifer

• **Extra flacher Aufbau des Schleifkopfes – nur 46 mm** (E)

- Anwendung: Für unzugängliche Stellen, zum Trennen von Blech und Stahl
- Besonders geeignet für den Einsatz in beengten Umgebungen, z.B. zum Trennen von Schellen am Auspuffrohr im eingebautem Zustand
- Vibrationsarm
- Werkzeuglose Schnellverstellung der Schutzhaube
- Knopf zum Blockieren des Abtriebs (Spindelarretierung) für einfachen Scheibenwechsel
- Durchmesser der Scheibenaufnahme: 10 mm (3/8")
- Inklusive 1 Trennscheibe 100 x 0,8 x 9,53 mm
- Luftanschluss Einlass: Innengewinde 12,91 mm (1/4")
- Kupplungsstecker: Nennweite 7,2 (inklusive)
- Schlauchdurchmesser (empfohlen): 10 mm
- Betriebsdruck (bar): 6,3
- Schall-Leistungspegel (bei Betriebsdruck): 100,5 db(A) Lp W
- Vibrationsbeschleunigung: 3,65 m/s²
- Leistung Watt: 700 Watt
- Kälteisolierender Griff



YouTube Clip





9033 Tiefenschleifer

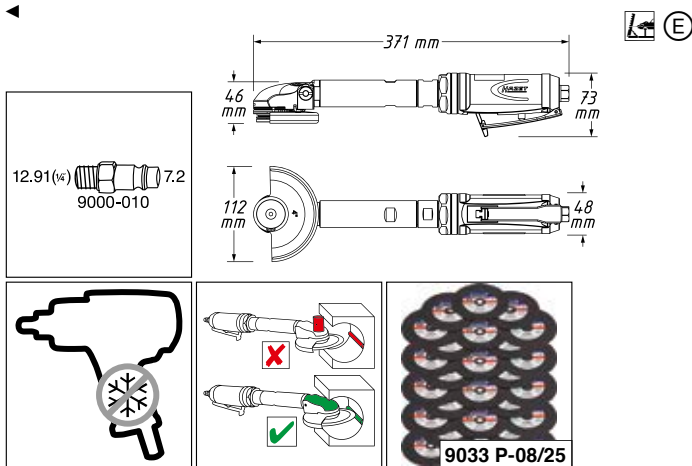

HAZET No.	l/min.	upm	db (A) LpA	g	■	EAN-No. 4000896+	CHF
9033 P-8	113	14000	89,5	1700	-	190515	590,10
5 Trennscheiben 100 x 1 x 9,53 mm							
• Für Tiefenschleifer 9033 P-8							
• Normen: EN 12413 und OSA							
• Geeignet auch für Edelstahl							
9033 P-08/5	-	-	-	-	5	201549	33,90
25 Trennscheiben 100 x 1 x 9,53 mm							
• Für Tiefenschleifer 9033 P-8							
• Normen: EN 12413 und OSA							
• Geeignet auch für Edelstahl							
9033 P-08/25	-	-	-	-	25	201402	128,10

9033 Trennschleifer

• **Bearbeitung von Werkstücken unter beengten Verhältnissen**

- Für Trennscheiben 76 x 2,1 x 10 mm
- Scheibenaufnahme: 10 mm
- Stufenlose Drehzahlregelung auf der Geräteunterseite
- Laufrichtung (Rechts- / Linkslauf) auf der Geräteoberseite wählbar zur Steuerung des Funkenflugs sowie zur Verbesserung der ergonomischen Arbeitshaltung
- Inklusive 1 Trennscheibe
- Luftanschluss Einlass: Innengewinde 12,91 mm (1/4")
- Kupplungsstecker: Nennweite 7,2 (inklusive)
- Schlauchdurchmesser (empfohlen): 10 mm
- Betriebsdruck (bar): 6,3
- Schall-Leistungspegel (bei Betriebsdruck): 88 db(A) Lp W
- Vibrationsbeschleunigung: 1,80 m/s²
- Leistung Watt: 522 Watt
- Kälteisolierender Griff



YouTube Clip

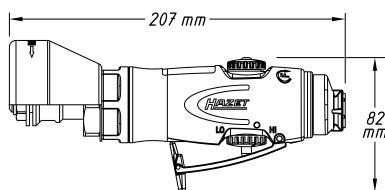

9033 Trennschleifer

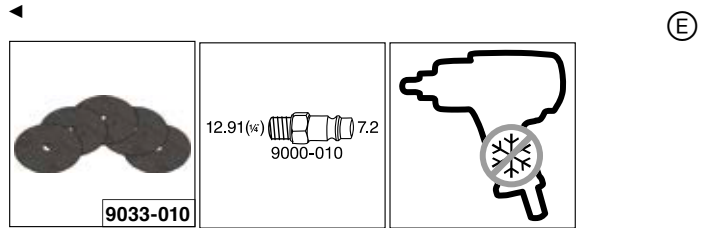

HAZET No.	l/min.	upm	db (A) LpA	g	■	EAN-No. 4000896+	CHF
9033-10	114	2000-18000	88	900	-	196371	316,20
5 Trennscheiben 76 x 2,1 x 10,0 mm							
• Für Trennschleifer 9033-10							
• Normen: EN12413 und OSA							
• Geeignet auch für Edelstahl							
• Maximale Drehzahl 20100 1/Min.							
• Maximale Schnittgeschwindigkeit 80 m/s							
9033-010/5	-	-	-	-	5	199969	52,60





9033 Borstenschleifer Satz

- **Schonende, effektive Reinigung von Oberflächen**
- **Roloc® Schnellwechselsystem erlaubt schnelles und einfaches Wechseln der Schleifmedien ohne zusätzliches Werkzeug**

(E)

• Anwendung: Entrosten, Entlacken, Entfernen von Klebe- und Dichtmittelresten sowie zum Reinigen von Metalloberflächen und Schweißnähten unter Nutzung verschiedener Schleifmedien

- Schleifteller Gewinde 1/4 Zoll – 20 UNC
- Geräteabmessung: 112,1 x 152 x 45 mm

• Inhalt:

- 1 Grundgerät inklusive Luftanschlussnippel
- 1 Borstenschleifteller Roloc® System (50 mm Ø)
- 4 Eliminatorscheiben violett (hart)
- 4 Eliminatorscheiben schwarz (weich)
- 2 Borstenschleifer Hochleistungsscheibe violett (Körnung 36)
- 2 Borstenschleifer Hochleistungsscheibe grün (Körnung 50)
- 2 Borstenschleifer Hochleistungsscheibe weiss (Körnung 120)
- 1 Montageschlüssel

- Luftanschluss Einlass: Innengewinde 12,91 mm (1/4")
- Kupplungsstecker: Nennweite 7,2 (inklusive)
- Schlauchdurchmesser (empfohlen): 10 mm
- Betriebsdruck (bar): 6,3
- Schall-Leistungspegel (bei Betriebsdruck): 86 db(A) Lp W
- Vibrationsbeschleunigung: 3,11 m/s²
- Leistung Watt: 224 Watt
- Kälteisolierender Griff



YouTube Clip

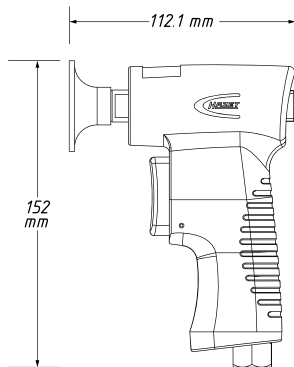

9033-11-015

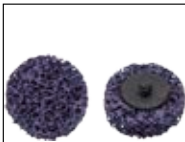

9033-11-020/4



9033-11-030/4

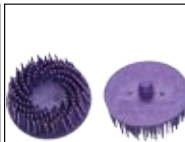

9033-11-036/2



9033-11-050/2



9033-11-0120/2



9033-11-080/5



9033-11-0150/5



9033-11-0300/5



9033-11-S 060
9033-11-S 080
9033-11-S 120

9033 Borstenschleifer Satz

(E)

HAZET No.	l/min.	upm	db (A) LpA	g	17	EAN-No. 4000896+	CHF
9033-11/17	79	15000	75	540	17	222575	395,60

Borstenschleifer Teller

Zum Adaptieren von Schleifmitteln wie Eliminator- und Borstenschleiben mit Roloc™ Schnellwechselsystem

- Roloc® Schnellwechselsystem zur schnellen werkzeuglosen Montage
- Durchmesser: 50 mm
- Gewinde: 1/4" – 20 UNC

9033-11-015	-	-	-	-	-	222841	25,80
-------------	---	---	---	---	---	--------	-------

Eliminatorscheiben-Satz, 4-teilig

Ideal zur Bearbeitung hartnäckiger Oberflächen von Werkstoffen wie z.B. für Edelstahl, FE-Metall, NE-Metall, Aluminium oder für Werkstücke wie Bleche, Rohre, Schweißnähte

- Harte Variante
- Geeignet zum Entrosten, Entlacken, Reinigen von Schweißnähten, Entfernen von starken Oberflächenverschmutzungen und -beschichtungen

- Einsatz auf größeren Flächen
- Hohe Kantenfestigkeit
- Lange Lebensdauer
- Satz bestehend aus 4 Scheiben
- Verstärkte Clean + Strip Konstruktion
- Zähes Nylon Faservlies
- Grobfaser-Vlieskonstruktion
- Roloc® Schnellwechselsystem
- Durchmesser: 50,8 mm
- Empfohlene U/min.: 8000 – 10000
- Max. U/min.: 18000

9033-11-020/4	-	-	-	-	-	222834	42,-
---------------	---	---	---	---	---	--------	------

Eliminatorscheiben-Satz, 4-teilig

Ideal zur Bearbeitung hartnäckiger Oberflächen

- Softe Variante
- Flexible Grobreinigungsscheibe für universelle Reinigungsanwendungen zum Einsatz auf größeren Flächen

- Satz bestehend aus 4 Scheiben
- Verstärkte Clean + Strip Konstruktion
- Zähes Nylon Faservlies
- Offene Vliesstruktur
- Roloc® Schnellwechselsystem
- Durchmesser: 50,8 mm
- Empfohlene U/min.: 8000 – 10000
- Max. U/min.: 18000

9033-11-030/4	-	-	-	-	-	222728	37,50
---------------	---	---	---	---	---	--------	-------

Ersatz-Borstenschleifer Satz, lila, 2-teilig

Ideal für Reinigungs- und leichte Entgratungsanwendungen

- Ermöglicht konstante Arbeitsergebnisse und Reinigungswirkung während der gesamten Lebensdauer durch Arbeit ohne Anpressdruck
- Roloc® Schnellwechselsystem erlaubt schnelles und einfaches Wechseln der Kunststoffbürste ohne zusätzliches Werkzeug

- Scheibe kann mit einer einfachen Drehung vom Stützteller gelöst und befestigt werden
- Mit Keramikkorn versetzte Vollkunststoffbürste
- Passt sich Konturen und Formen des Werkstücks an
- Borstenlänge: ca. 16 mm
- Max. U/min.: 25000
- Durchmesser: 50 mm
- Körnung: 36

9033-11-036/2	-	-	-	-	-	222872	71,10
---------------	---	---	---	---	---	--------	-------

Ersatz-Borstenschleifer Satz, grün, 2-teilig

Ideal für Reinigungs- und leichte Entgratungsanwendungen

- Ermöglicht konstante Arbeitsergebnisse und Reinigungswirkung während der gesamten Lebensdauer durch Arbeit ohne Anpressdruck
- Roloc® Schnellwechselsystem erlaubt schnelles und einfaches Wechseln der Kunststoffbürste ohne zusätzliches Werkzeug

- Scheibe kann mit einer einfachen Drehung vom Stützteller gelöst und befestigt werden
- Mit Keramikkorn versetzte Vollkunststoffbürste
- Passt sich Konturen und Formen des Werkstücks an
- Borstenlänge: ca. 16 mm
- Max. U/min.: 25000
- Durchmesser: 50 mm
- Körnung: 50

9033-11-050/2	-	-	-	-	-	222865	55,30
---------------	---	---	---	---	---	--------	-------



9033 Borstenschleifer Satz

HAZET No.	l/min.	upm	db(A) LpA	g	EAN-No. 4000896+	CHF
9033-11-0120/2	-	-	-	-	222858	74,70

Ersatz-Borstenschleifer Satz, weiß, 2-teilig
 Ideal für Reinigungs- und leichte Entgratungsanwendungen

- Ermöglicht konstante Arbeitsergebnisse und Reinigungswirkung während der gesamten Lebensdauer durch Arbeit ohne Anpressdruck
- Roloc® Schnellwechselsystem erlaubt schnelles und einfaches Wechseln der Kunststoffbürste ohne zusätzliches Werkzeug
- Scheibe kann mit einer einfachen Drehung vom Stützteller gelöst und befestigt werden
- Mit Keramik Korn versetzte Vollkunststoffbürste
- Passt sich Konturen und Formen des Werkstücks an
- Borstenlänge: ca. 16 mm
- Max. U/min.: 25000
- Durchmesser: 50 mm
- Körnung: 120

9033 Mini Winkelschleifer

- **Hochbelastbares Multilager-Getriebe mit 2,5-facher längerer Lebensdauer im Vergleich zu marktüblichen Getrieben**
- Anwendung: Handliches, leichtes Gerät zum Arbeiten unter beengten Verhältnissen
- Für Schleifscheiben: 50–59 mm
- Für Schleifscheibendicke: 1–4 mm
- Verstellbare Schutzhaube
- Spindel-Gewinde: 3/8 Zoll 24 UNF
- Ablufführung durch den Handgriff
- Luftanschluss Einlass: Innengewinde 12,91 mm (1/4")
- Kupplungsstecker: Nennweite 7,2 (inklusive)
- Schlauchdurchmesser (empfohlen): 10 mm
- Betriebsdruck (bar): 6,3
- Schall-Leistungspegel (bei Betriebsdruck): 96,8 db(A) Lp W
- Vibrationsbeschleunigung: 1,90 m/s²
- Leistung Watt: 224 Watt
- Kälteisolierender Griff



YouTube Clip

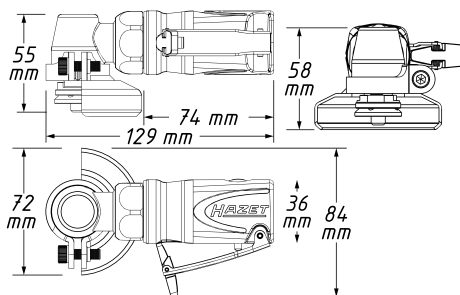

9033 M-07/10

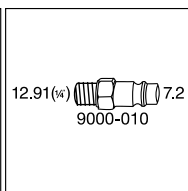

HAZET No.	l/min.	upm	db(A) LpA	g	EAN-No. 4000896+	CHF
9033 M-7	84	18000	85,8	530	227242	276,90
9033 M-07/10	-	-	-	10	229680	45,20

- 10 Trennscheiben 50 x 1 x 10 mm
- Für Stahl und Edelstahl
- Maximale Schnittgeschwindigkeit 100 m/s

9033 Mini Polierer

- **Hochbelastbares Multilager-Getriebe mit 2,5-facher längerer Lebensdauer im Vergleich zu marktüblichen Getrieben**
- **Optimiert für Spot Repair**

- Anwendung: Für schwer zugängliche Stellen und Ausbesserungsarbeiten
- Extrem leichtes, handliches Gerät
- Schleifteller Durchmesser: 50 mm
- Schleifteller Gewinde: 3/16 Zoll UNF
- Ablufführung durch den Handgriff
- Luftanschluss Einlass: Innengewinde 12,91 mm (1/4")
- Kupplungsstecker: Nennweite 7,2 (inklusive)
- Schlauchdurchmesser (empfohlen): 10 mm
- Betriebsdruck (bar): 6,3
- Schall-Leistungspegel (bei Betriebsdruck): 94,4 db(A) Lp W
- Vibrationsbeschleunigung: 1,90 m/s²
- Leistung Watt: 224 Watt
- Kälteisolierender Griff

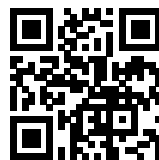

YouTube Clip

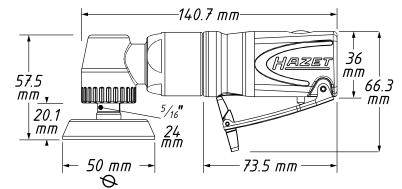

9033-5-01/10	9033-5-02/10	9033-5-03/10
9033-5-08/10	9033 M-9-010	9033 M-9-011
9033 M-9-01	12.91(1/4) 9000-010 7.2	

HAZET No.	l/min.	upm	db(A) LpA	g	EAN-No. 4000896+	CHF
9033 M-9	84	4500	83,6	600	227235	316,60
9033 M-9-01	-	-	-	-	228362	33,60
9033-5-01/10	-	-	-	10	160525	13,50
9033-5-02/10	-	-	-	7	160730	13,50
9033-5-03/10	-	-	-	18	160747	13,50
9033-5-08/10	-	-	-	-	228317	13,50
9033 M-9-010	-	-	-	-	228324	49,40
9033 M-9-011	-	-	-	-	228331	49,40

- 10 Stück Ersatz-Schleifpads, Körnung 320, Ø 50 mm
- 10 Stück Ersatz-Schleifpads, Körnung 400, Ø 50 mm
- 10 Stück Ersatz-Schleifpads, Körnung 600, Ø 50 mm
- 10 Stück Ersatz-Schleifpads, Körnung 800, Ø 75 mm
- Ersatz-Polierteller, Ø 50 mm
- 5 Stück Ersatz-Polierpads, flach, Ø 50 mm
- 5 Stück Ersatz-Polierpads, gewölbt, Ø 50 mm



9033 Mini Tellerschleifer · abgewinkelt

- Hochbelastbares Multilager-Getriebe mit 2,5-facher längerer Lebensdauer im Vergleich zu marktüblichen Getrieben
- Optimiert für Spot Repair
- Anwendung: Bearbeitung von Oberflächen auch in schwer erreichbaren Arbeitsräumen, z.B. zum Entrosten, Entlacken, Entfernen von Klebe- und Dichtmittelresten sowie zur Reinigung/ Bearbeitung von Oberflächen, Schweißnähten usw. unter Nutzung verschiedener Schleifmedien
- Roloc® Schnellwechselsystem: Kombination mit vielen Schleifmedien
Schneller, werkzeugloser einfacher Wechsel der Schleifmittel
- Schleifteller Durchmesser: 50 mm
- Schleifteller Gewinde: 1/4 Zoll – 20 UNF
- Abluftführung durch den Handgriff
- Luftanschluss Einlass: Innengewinde 12,91 mm (1/4")
- Kupplungsstecker: Nennweite 7,2 (inklusive)
- Schlauchdurchmesser (empfohlen): 10 mm
- Betriebsdruck (bar): 6,3
- Schall-Leistungspegel (bei Betriebsdruck): 95,2 db(A) Lp W
- Vibrationsbeschleunigung: 1,80 m/s²
- Leistung Watt: 224 Watt
- Kälteisolierender Griff

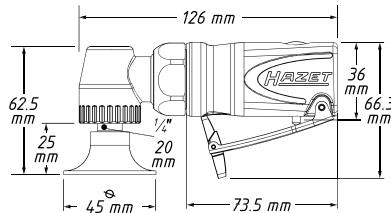

YouTube Clip



HAZET No.	l/min.	upm	db(A) LpA	g	EAN-No. 4000896+	CHF
9033 M-11	84	18000	84,2	440	227129	276,90
• 1 Stück Ersatz-Schleifteller						
• Roloc® Anschluss mit 1/4 Zoll-UNF Gewinde (IG)						
9033 M-11-015	-	-	-	-	228355	29,60

9033 Mini Tellerschleifer · abgewinkelt

HAZET No.	l/min.	upm	db(A) LpA	g	EAN-No. 4000896+	CHF
• 5 Stück Schleifvlies, rot, Ø 50 mm, Körnung 150						
• Grundkörper: Nylon, Schleifmittel: Resin						
• Roloc® Anschluss						
9033-11-0150/5	-	-	-	-	5 228256	33,60
Eliminatorscheiben-Satz, 4-teilig						
Ideal zur Bearbeitung hartnäckiger Oberflächen von Werkstoffen wie z.B. für Edelstahl, FE-Metall, NE-Metall, Aluminium oder für Werkstücke wie Bleche, Rohre, Schweißnähte						
• Harte Variante						
• Geeignet zum Entrosten, Entlacken, Reinigen von Schweißnähten, Entfernen von starken Oberflächenverschmutzungen und -beschichtungen						
• Einsatz auf größeren Flächen						
• Hohe Kantensfestigkeit						
• Lange Lebensdauer						
• Satz bestehend aus 4 Scheiben						
• Verstärkte Clean + Strip Konstruktion						
• Zähes Nylon Faservlies						
• Grobfaser-Vlieskonstruktion						
• Roloc® Schnellwechselsystem						
• Durchmesser: 50,8 mm						
• Empfohlene U/min.: 8000 – 10000						
• Max. U/min.: 18000						
9033-11-020/4	-	-	-	-	222834	42,-
• 5 Stück Schleifvlies, blau, Ø 50 mm, Körnung 300						
• Grundkörper: Nylon, Schleifmittel: Resin						
• Roloc® Anschluss						
9033-11-0300/5	-	-	-	-	5 228263	33,60
Eliminatorscheiben-Satz, 4-teilig						
Ideal zur Bearbeitung hartnäckiger Oberflächen						
• Softe Variante						
• Flexible Grobreinigungsscheibe für universelle Reinigungsanwendungen zum Einsatz auf größeren Flächen						
• Satz bestehend aus 4 Scheiben						
• Verstärkte Clean + Strip Konstruktion						
• Zähes Nylon Faservlies						
• Offene Vliesstruktur						
• Roloc® Schnellwechselsystem						
• Durchmesser: 50,8 mm						
• Empfohlene U/min.: 8000 – 10000						
• Max. U/min.: 18000						
9033-11-030/4	-	-	-	-	222728	37,50
Ersatz-Borstenschleifer Satz, lila, 2-teilig						
Ideal für Reinigungs- und leichte Entgratungsanwendungen						
• Ermöglicht konstante Arbeitsergebnisse und Reinigungswirkung während der gesamten Lebensdauer durch Arbeit ohne Anpressdruck						
• Roloc® Schnellwechselsystem erlaubt schnelles und einfaches Wechseln der Kunststoffbürste ohne zusätzliches Werkzeug						
• Scheibe kann mit einer einfachen Drehung vom Stützteller gelöst und befestigt werden						
• Mit Keramikkorn versetzte Vollkunststoffbürste						
• Passt sich Konturen und Formen des Werkstücks an						
• Borstenlänge: ca. 16 mm						
• Max. U/min.: 25000						
• Durchmesser: 50 mm						
• Körnung: 36						
9033-11-036/2	-	-	-	-	222872	71,10
• 5 Stück Schleifvlies, braun, Ø 50 mm, Körnung 80						
• Grundkörper: Nylon, Schleifmittel: Resin						
• Roloc® Anschluss						
9033-11-080/5	-	-	-	-	5 228270	33,60
Ersatz-Borstenschleifer Satz, grün, 2-teilig						
Ideal für Reinigungs- und leichte Entgratungsanwendungen						
• Ermöglicht konstante Arbeitsergebnisse und Reinigungswirkung während der gesamten Lebensdauer durch Arbeit ohne Anpressdruck						
• Roloc® Schnellwechselsystem erlaubt schnelles und einfaches Wechseln der Kunststoffbürste ohne zusätzliches Werkzeug						
• Scheibe kann mit einer einfachen Drehung vom Stützteller gelöst und befestigt werden						
• Mit Keramikkorn versetzte Vollkunststoffbürste						
• Passt sich Konturen und Formen des Werkstücks an						
• Borstenlänge: ca. 16 mm						
• Max. U/min.: 25000						
• Durchmesser: 50 mm						
• Körnung: 50						
9033-11-050/2	-	-	-	-	222865	55,30



9033 Mini Tellerschleifer · abgewinkelt

HAZET No.	l/min.	upm	db (A) LpA	g	EAN-No. 4000896+	CHF
Ersatz-Borstenschleifer Satz, weiß, 2-teilig Ideal für Reinigungs- und leichte Entgratungsanwendungen • Ermöglicht konstante Arbeitsergebnisse und Reinigungswirkung während der gesamten Lebensdauer durch Arbeit ohne Anpressdruck • Roloc® Schnellwechselsystem erlaubt schnelles und einfaches Wechseln der Kunststoffbürste ohne zusätzliches Werkzeug • Scheibe kann mit einer einfachen Drehung vom Stützteller gelöst und befestigt werden • Mit Keramik Korn versetzte Vollkunststoffbürste • Passt sich Konturen und Formen des Werkstücks an • Borstenlänge: ca. 16 mm • Max. U/min.: 25000 • Durchmesser: 50 mm • Körnung: 120						
9033-11-0120/2	-	-	-	-	222858	74,70
• 5 Stück Schleifpads , Ø 50 mm, Körnung 60 • Grundkörper: Papier, Schleifmittel: Resin Stearinsäure-Metallsalz • Roloc® Anschluss						
9033-11-S 060	-	-	-	5	228287	19,70
• 5 Stück Schleifpads , Ø 50 mm, Körnung 80 • Grundkörper: Papier, Schleifmittel: Resin Stearinsäure-Metallsalz • Roloc® Anschluss						
9033-11-S 080	-	-	-	5	228294	19,70
• 5 Stück Schleifpads , Ø 50 mm, Körnung 120 • Grundkörper: Papier, Schleifmittel: Resin Stearinsäure-Metallsalz • Roloc® Anschluss						
9033-11-S 120	-	-	-	5	228300	19,70

9032 Hartmetall Frässtift Satz · 3 mm

Made in Germany

• Hohe Standzeit und gute Zerspanungsleistung beim Einsatz auf verschiedensten Werkstoffen

- Für handgeführte oder stationäre Antriebsmaschinen geeignet
- Nach DIN 8032

HAZET Anwendungstipp:

- **Verwenden Sie möglichst hohe Drehzahlen**
- Kontaktfläche zwischen Frässtift und Werkstück sollte 30 % des kompletten Frässtiftumfangs nie überschreiten
- Frässtifte mit 3 mm Schaft
- Arbeitslänge: ca. 13 mm (Zylinder- und Kegelform)
- Satz mit 5 verschiedenen Fräsern (3 mm Schaft) in Zylinder-, Kegel- und Kugelform
- Kopfdurchmesser (Zylinderform): 3 / 6 mm
- Kopfdurchmesser (Kugelform): ca. 3 / 6 mm



YouTube Clip



9032 Hartmetall Frässtift Satz · 3 mm

9032-03 KE	9032-03 KU 6	9032-03 ZY 6
9032-03 KU 3	9032-03 ZY 3	

HAZET No.	EAN-No. 4000896+	CHF
• Satz mit 5 verschiedenen Fräsern (3 mm Schaft) in Zylinder-, Kegel- und Kugelform • Kopfdurchmesser (Zylinderform): 3 / 6 mm • Kopfdurchmesser (Kugelform): ca. 3 / 6 mm		
9032-03/5	5	222483 188,-
• Frässtift, Kegelform		
9032-03 KE	-	226771 57,50
• Frässtift, Kugelform, Ø 3 mm		
9032-03 KU 3	-	226405 39,70
• Frässtift, Kugelform, Ø 6 mm		
9032-03 KU 6	-	226764 49,60
• Frässtift, Zylinderform, Ø 3 mm		
9032-03 ZY 3	-	226788 39,70
• Frässtift, Zylinderform, Ø 6 mm		
9032-03 ZY 6	-	226795 49,60

9032 Hartmetall Frässtift Satz · 6 mm

Made in Germany

• Hohe Standzeit und gute Zerspanungsleistung beim Einsatz auf verschiedensten Werkstoffen

- Für handgeführte oder stationäre Antriebsmaschinen geeignet
- Nach DIN 8032

HAZET Anwendungstipp:

- **Verwenden Sie möglichst hohe Drehzahlen**
- Kontaktfläche zwischen Frässtift und Werkstück sollte 30 % des kompletten Frässtiftumfangs nie überschreiten
- Frässtift mit 6 mm Schaft
- Arbeitslänge: ca. 19 mm (Zylinder- und Kegelform)
- Satz mit 3 verschiedenen Fräsern (6 mm Schaft) in Zylinder-, Kegel- und Kugelform
- Kopfdurchmesser (Zylinderform): 10 mm
- Kopfdurchmesser (Kugelform): ca. 9 mm

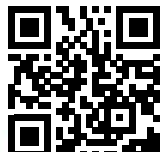

YouTube Clip



9032-06 KE	9032-06 KU	9032-06 ZY
------------	------------	------------

HAZET No.	EAN-No. 4000896+	CHF
• Satz mit 3 verschiedenen Fräsern (6 mm Schaft) in Zylinder-, Kegel- und Kugelform • Kopfdurchmesser (Zylinderform): 10 mm • Kopfdurchmesser (Kugelform): ca. 9 mm		
9032-06/3	3	222667 152,40
• Frässtift, Kegelform		
9032-06 KE	-	226825 57,50
• Frässtift, Kugelform, Ø 9 mm		
9032-06 KU	-	226801 57,50
• Frässtift, Zylinderform, Ø 10 mm		
9032-06 ZY	-	226818 73,30



9034 P Sticksäge

• Leistungssteigerung bei gleichzeitiger Reduzierung von Gewicht, Luftverbrauch, Geräusentwicklung und Vibration

- Luftauslassrichtung justierbar
- Für kleine Sägeradien geeignet
- Schneidleistung Aluminium: 4 mm
- Schneidleistung Stahlblech: 3 mm
- Hübe / Min.: 9500
- Durch die Aufnahme von Feilenblättern (im Lieferumfang) insbesondere zur Reinigung von Sensorschächten etc. geeignet

Inhalt:

- 1 Sticksäge
- 3 Sägeblätter, je 18 / 24 / 32 Zähne (Gesamtlänge: 93 mm)
- 1 Reziprok-Sägeblatt, 18 Zähne (Gesamtlänge: 153 mm)
- 5 Feilen (Gesamtlänge: ~135 mm)
- 1 Innensechskant-Schlüssel (im Griff)

- Luftanschluss Einlass: Innengewinde 12,91 mm (1/4")
- Kupplungsstecker: Nennweite 7,2 (inklusive)
- Schlauchdurchmesser (empfohlen): 10 mm
- Betriebsdruck (bar): 6,3
- Schall-Leistungspegel (bei Betriebsdruck): 97,7 db(A) Lp W
- Vibrationsbeschleunigung: 6,13 m/s²
- Sägehub: 10 mm



YouTube Clip

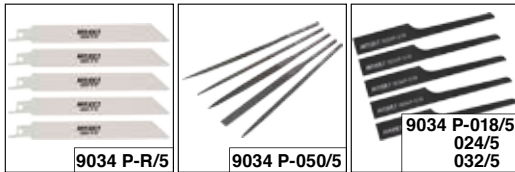
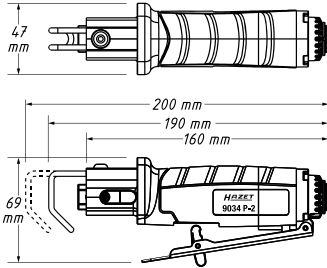

HAZET No.	l mm	l/min.	db (A) LpA	g	EAN-No. 4000896+	CHF
9034 P-2	160	99	86,7	400	218288	427,70

Reziprok Sticksäge-Blätter

passend für Sticksäge 9034 P-2

- Packungsinhalt 5 Stück
- Geschrägte, gewellte Zahnung
- Für alle Metalle einschließlich Nichteisen-Rohrleitungen, Bleche und rostfreien Stahl, Materialstärke 1,5–3 mm
- Gesamtlänge: 153 mm
- Bi-Metal

9034 P-R/5	153	–	–	175	218318	56,90
------------	-----	---	---	-----	--------	-------

Feilen Satz

passend für Sticksäge 9034 P-2

- Packungsinhalt 5 Stück
- Inhalt:
 - 1 Rundfeile
 - 1 Dreiecksfeile
 - 1 Halbrundfeile
 - 1 Flachfeile
 - 1 Vierkantfeile
- Geeignet für zahlreiche Materialien
- Gesamtlänge: ca. 135 mm

9034 P-050/5	135	–	–	115	218349	50,60
--------------	-----	---	---	-----	--------	-------

Sägeblätter

passend für Sticksäge 9034-1 · 9034 P-1 · 9034 P-2

- Packungsinhalt 5 Stück
- 93 mm Gesamtlänge
- Aufnahme 1 x 13 mm
- 18 Zähne

9034 P-018/5	93	–	–	–	225958	35,70
--------------	----	---	---	---	--------	-------

Sägeblätter

passend für Sticksäge 9034-1 · 9034 P-1 · 9034 P-2

- Packungsinhalt 5 Stück
- 93 mm Gesamtlänge
- Aufnahme 1 x 13 mm
- 24 Zähne

9034 P-024/5	93	–	–	–	225965	35,70
--------------	----	---	---	---	--------	-------

9034 P Sticksäge

HAZET No.	l mm	l/min.	db (A) LpA	g	EAN-No. 4000896+	CHF
Sägeblätter						
passend für Sticksäge 9034-1 · 9034 P-1 · 9034 P-2						
• Packungsinhalt 5 Stück						
• 93 mm Gesamtlänge						
• Aufnahme 1 x 13 mm						
• 32 Zähne						
9034 P-032/5	93	–	–	–	225989	35,70

9035 Nadelentrostler

• In Pistolenform



- Verstellbare Nadelabdeckung ermöglicht die maximale Nutzung der Nadeln
- 2-teiliges Gehäuse erleichtert die Wartung
- 19 Nadeln, Ø 3 mm
- 3.200 Schläge/min
- Luftanschluss Einlass: Innengewinde 12,91 mm (1/4")
- Kupplungsstecker: Nennweite 7,2 (inklusive)
- Betriebsdruck (bar): 6,3
- Vibrationsbeschleunigung: 8,70 m/s²
- Kälteisolierender Griff



360°

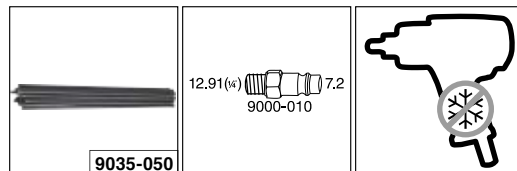
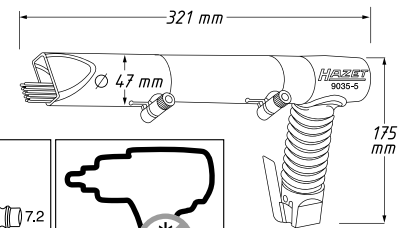

HAZET No.	l/min.	db (A) LpA	g	EAN-No. 4000896+	CHF
9035-5	170	97	2600	132355	622,80
• Ersatznadeln					
Für Nadelentrostler 9035-5					
19 Nadeln, Ø 3 mm					
9035-050	–	–	202	139385	46,40

9035 Nadelentrostler

• Extrem schlanke / kurze Stifforn und freie Nadeln ermöglichen auch das Erreichen verwinklelter Bereiche.

- 28 mm schlanker Griff garantiert beste Haptik
- 235,6 mm kurzes Gerät erreicht auch enge Bauräume
- 13 dünne Nadeln (Ø 1,3 mm) sorgen für beschädigungsfreie Bearbeitung sowie eine hochfeine Oberflächenstruktur
- Kraftvolles und effizientes Werkzeug
- Nur 480 g – sehr leicht und handlich
- 3000 Schläge/min
- Sicherheitsauslösehebel
- Stufenlos einstellbare Leistung
- Luftanschluss Einlass: Innengewinde 12,91 mm (1/4")
- Kupplungsstecker: Nennweite 7,2 (inklusive)
- Betriebsdruck (bar): 6,3
- Schall-Leistungspegel (bei Betriebsdruck): 98,8 db(A) Lp W
- Vibrationsbeschleunigung: 6,90 m/s²
- Kälteisolierender Griff





9035 Nadelentroster

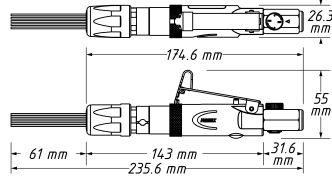

HAZET No.	l mm	l/min.	db(A) LpA	g	EAN-No. 4000896+	CHF
9035 M-5	235,6	48,1	87,9	480	232284	467,10
• Ersatznadeln Für Nadelentroster 9035 M-5 13 Nadeln, Ø 1,3 mm 9035 M-050 - - - - 233205 86,-						

9035 H Meißelhammer Satz

- Schlagzahl in 9 Stufen einstellbar bis 2600 Schläge/min
- Meißelaufnahme: Ø 10 mm
- Schaftaufnahmelänge: 73 mm
- Kunststoff-Koffer
- Luftanschluss Einlass: Innengewinde 12,91 mm (1/4")
- Kupplungsstecker: Nennweite 7,2 (inklusive)
- Betriebsdruck (bar): 6,3
- Kälteisolierender Griff

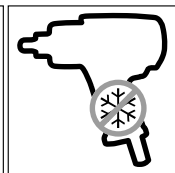
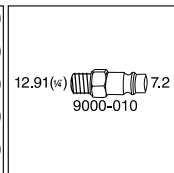
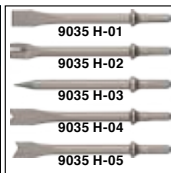
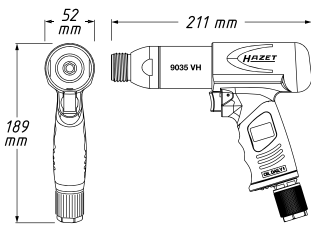

HAZET No.	l mm	g	g	EAN-No. 4000896+	CHF
• Meißelhammer Satz • Luftbedarf: 57 – 594 l/min • Schall-Druckpegel: 92 – 105 dB(A) Lp A 9035 H/6 - 2500 6 214655 446,40 • Kombi-Grundgerät mit Vibrations- und Hammerfunktion • Kunststoff-Koffer • Luftbedarf: 57 – 594 l/min • Schall-Druckpegel: 92 – 105 dB(A) Lp A 9035 VH - 2500 - 214020 389,- • Schnellspannfutter • Für 9035 VH · 9035 H/6 · 9035 V/5 9035 VH-01 - - - 214242 49,20 • Ersatzmeißel-Satz zu 9035 H/6 • Inhalt: 9035 H-01 · 02 · 03 · 04 · 05 9035 H/5 - - 5 214006 96,40 • Flachmeißel 9035 H-01 175 - - 214136 24,70 • Blechtrennmeißel 9035 H-02 177,5 - - 213924 24,70 • Spitzmeißel 9035 H-03 174 - - 214198 24,70 • Niettrennmeißel 9035 H-04 174 - - 214143 24,70 • Kurventrennmeißel 9035 H-05 176,5 - - 214525 24,70					

9035 V Vibrationsmeißel Satz

- Schlagzahl in 9 Stufen einstellbar bis 2600 Schläge/min
- Meißelaufnahme: Ø 10 mm
- Schaftaufnahmelänge: 73 mm
- Kunststoff-Koffer
- Luftanschluss Einlass: Innengewinde 12,91 mm (1/4")
- Kupplungsstecker: Nennweite 7,2 (inklusive)
- Betriebsdruck (bar): 6,3
- Kälteisolierender Griff

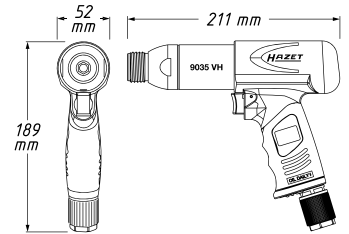
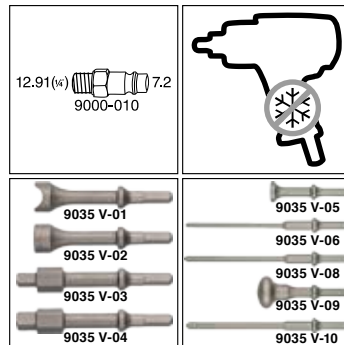

HAZET No.	l mm	g	g	EAN-No. 4000896+	CHF
• Vibrationsmeißel Satz • Luftbedarf: 57 – 594 l/min • Schall-Druckpegel: 92 – 105 dB(A) Lp A 9035 V/5 - 2500 5 213368 550,80 • Kombi-Grundgerät mit Vibrations- und Hammerfunktion • Kunststoff-Koffer • Luftbedarf: 57 – 594 l/min • Schall-Druckpegel: 92 – 105 dB(A) Lp A 9035 VH - 2500 - 214020 389,- • Schnellspannfutter • Für 9035 VH · 9035 H/6 · 9035 V/5 9035 VH-01 - - - 214242 49,20 • Ersatzmeißel-Satz zu 9035 V/5 • Inhalt: 9035 V-01 · 02 · 03 · 04 9035 V/4 - - 4 214013 194,60 • Halbrunder Vibrationsmeißel 9035 V-01 114 - - 214181 49,20 • Runder Vibrationsmeißel 9035 V-02 112 - - 214174 49,20 • Vibrationsmeißel ■ 10 = 3/8" / ● ≤ 19 mm 9035 V-03 127,5 - - 214167 57,50 • Vibrationsmeißel ■ 12,5 = 1/2" / ● ≤ 19 mm 9035 V-04 128 - - 214150 57,50 • Vibrationsmeißel, flach 9035 V-05 91,5 - - 227266 33,80 • Vibrations-Splinttreiber 6 mm 9035 V-06 197 - - 227259 27,80 • Vibrations-Splinttreiber 8 mm 9035 V-08 197 - - 227297 27,80 • Gewölbter Vibrationsmeißel 9035 V-09 110 - - 227280 99,- • Vibrations-Splinttreiber 10 mm 9035 V-010 197 - - 227273 27,80					



9036 Blechknabber

• **Stufenlose Geschwindigkeitsregulierung über Drehregler auf Griffrückten**



- Anwendung: Ideal für Schnitte mit kleinen Radien (**min. 4,5 mm**). Auch für Kunststoffschnitte geeignet
- Schneidleistung: Stahl 1,2 mm / Alu 1,6 mm
- Schnittbreite: 4,5 mm
- Luftanschluss Einlass: Innengewinde 12,91 mm (1/4")
- Kupplungsstecker: Nennweite 7,2 (inklusive)
- Schlauchdurchmesser (empfohlen): 10 mm
- Betriebsdruck (bar): 6,3
- Schall-Leistungspegel (bei Betriebsdruck): 87 db(A) Lp W
- Vibrationsbeschleunigung: 1,90 m/s²
- Leistung Watt: 370 Watt
- Kälteisolierender Griff

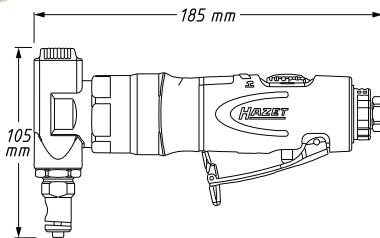
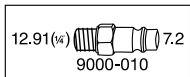

HAZET No.	l/min.	upm	db(A) LpA	g	EAN-No. 4000896+	CHF
9036 N-1	104	2600	80	1000	209668	278,40

9036 Blechschere

• **Hochleistungsklinge für maximale Schneidleistungen: Stahl 1,2 mm / Alu 1,6 mm**



- Anwendung: Für hochpräzises Schneiden von allen Alu- und Stahlblechen
- Ideal für gerade Schnitte
- Auch für Konturenschnitte geeignet
- Stufenlose Geschwindigkeitsregulierung über Drehregler auf Griffrückten
- Vibrationsgedämpft
- Schnittbreite: 4,5 mm
- Luftanschluss Einlass: Innengewinde 12,91 mm (1/4")
- Kupplungsstecker: Nennweite 7,2 (inklusive)
- Schlauchdurchmesser (empfohlen): 10 mm
- Betriebsdruck (bar): 6,3
- Schall-Leistungspegel (bei Betriebsdruck): 86 db(A) Lp W
- Vibrationsbeschleunigung: 1,60 m/s²
- Leistung Watt: 370 Watt
- Kälteisolierender Griff

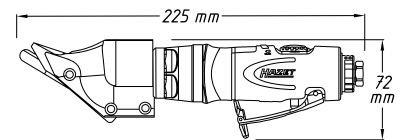
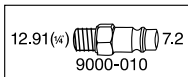

HAZET No.	l/min.	db(A) LpA	g	EAN-No. 4000896+	CHF
9036 N-5	104	80	1000	209651	274,70

Blindniet-Pistolen

9037 Blindniet-Pistole

• **Pneumatisch / hydraulisch**
• **Geeignet für Edelstahlnieten bis zu 6,4 mm**

- Professionelles Nieten im Dauereinsatz mit Stahl-, Edelstahl-, Aluminium- und Kupfer-Nieten bis 6,4 mm
- Mögliche Nietengrößen: 3,0 · 3,2 · 4,0 · 4,8 · 5,0 · 6,0 und 6,4 mm
- 5 Mundstücke (eins vormontiert)
- Gewindegröße Mundstücke: M 10 x 1,25
- Hublänge: 15,8 mm
- Hohe Zugkraft: 14700 N
- Besonders geräuscharm
- Drehgelenk für flexiblen Einsatz
- Niet- und Mundstückschablone auf der Unterseite der Nietpistole
- Aufbewahrung der verschiedenen Mundstücke auf der Unterseite der Nietpistole
- Einfaches Öl nachfüllen durch spezielles Design der Nietpistole
- Inklusive Wartungs-Set zur Ölkontrolle (Ölunterstützter Druckaufbau)
- Luftbedarf: 2,64 l/Hub
- Luftanschluss Einlass: Innengewinde 12,91 mm (1/4")
- Kupplungsstecker: Nennweite 7,2 (inklusive)
- Schlauchdurchmesser (empfohlen): 10 mm
- Betriebsdruck (bar): 6,3
- Kälteisolierender Griff

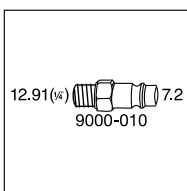
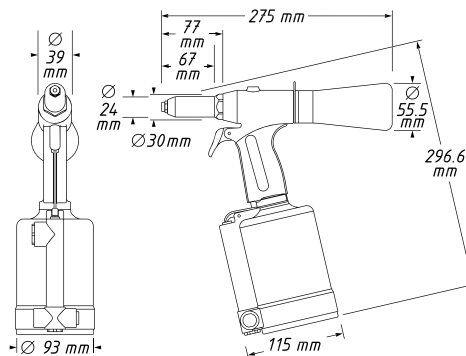

HAZET No.	g	EAN-No. 4000896+	CHF
9037 N-2	2110	205578	1028,-



9037 Blindniet-Pistole

• **Pneumatisch / hydraulisch**
Für Blindnieten bis zu 4,8 mm

- Mögliche Nietengrößen: 2,4–3,0–3,2–4,0–4,8 mm
- Aluminium-Nieten: 2,4–4,8 mm
- Stahl-Nieten: 2,4–4,8 mm
- Edelstahl-Nieten: 2,4–3,2 mm
- 4 Mundstücke (eins vormontiert): 2,4 · 3,2 · 4 · 4,8 mm
- Robustes Metallgehäuse
- Zugkraft: 8700 N
- Kupplungsstecker mit Drehgelenk für flexiblen Einsatz
- Luftbedarf: 1 l/Hub
- Luftanschluss Einlass: Innengewinde 12,91 mm (1/4")
- Kupplungsstecker: Nennweite 7,2 (inklusive)
- Betriebsdruck (bar): 6,3

360°

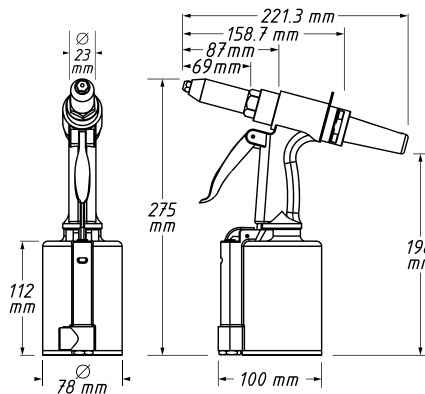
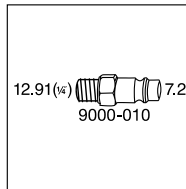

HAZET No.	db (A) LpA	g	EAN-No. 4000896+	CHF
9037 SPC	73	1500	150168	317,50

Ausblas-Werkzeuge

9040 Ausblaspistole · 100 mm

• **Standard-Düse**
• **Gebogenes Rohr**

- Anwendung: Schnelles Entfernen von Spänen oder anderen Fremdkörpern, insbesondere an schwer zugänglichen Stellen
- Einsatz an Maschinen, in Werkstätten, bei der Holzverarbeitung, Hobbywerkstätten und im Haushalt
- Handgriff, Abzug und Ventil aus Acetat-Kunststoff
- Dichtungen und O-Ringe aus Nitril
- Feder aus gehärtetem Federstahl
- Luftanschluss Einlass: Innengewinde 12,91 mm (1/4")
- Kupplungsstecker: Nennweite 7,2 (inklusive)
- Betriebsdruck (bar): 6
- Max. Betriebsdruck [bar]: 16 bar
- Rohr-Ø: 8 mm
- Blasrohr und Welle aus Stahl
- 2003/10/CE Max 85 dB
- OSHA 1910.95 (b) Max 90 dB 8 hr
- Temperaturbereich: -10°C – 80°C

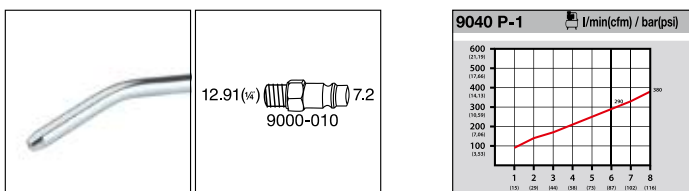
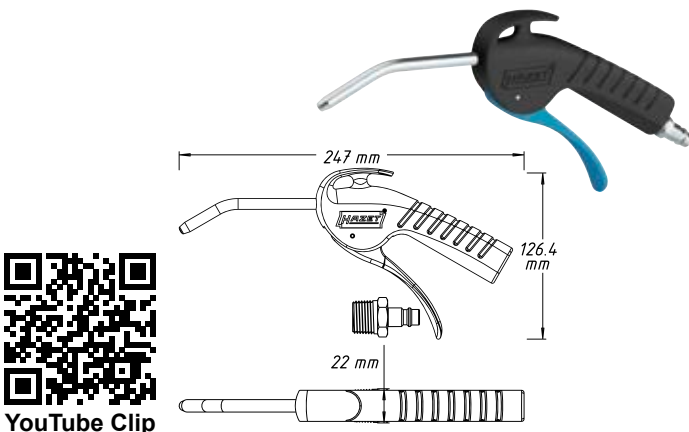

HAZET No.	l/min.	db (A) LpA	g	EAN-No. 4000896+	CHF
9040 P-1	247	84	105	209545	31,70

9040 Ausblaspistole · 300 mm

• **Lange Düse**
• **Gerades Rohr**

- Anwendung: Schnelles Entfernen von Spänen oder anderen Fremdkörpern, insbesondere an schwer zugänglichen Stellen
- Einsatz an Maschinen, in Werkstätten, bei der Holzverarbeitung, Hobbywerkstätten und im Haushalt
- Handgriff, Abzug und Ventil aus Acetat-Kunststoff
- Dichtungen und O-Ringe aus Nitril
- Feder aus gehärtetem Federstahl
- Luftanschluss Einlass: Innengewinde 12,91 mm (1/4")
- Kupplungsstecker: Nennweite 7,2 (inklusive)
- Schlauchdurchmesser (empfohlen): 10 mm
- Betriebsdruck (bar): 6
- Max. Betriebsdruck [bar]: 16 bar
- Rohr-Ø: 8 mm
- Blasrohr und Welle aus Stahl
- Blasrohrlänge ~ 280 mm
- 2003/10/CE Max 85 dB
- OSHA 1910.95 (b) Max 90 dB 8 hr
- Temperaturbereich: -10°C – 80°C

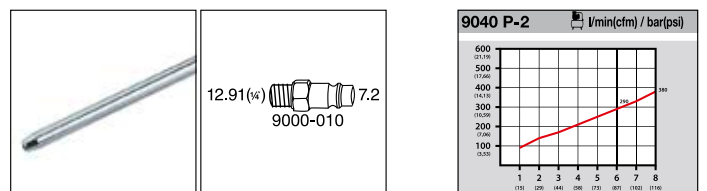
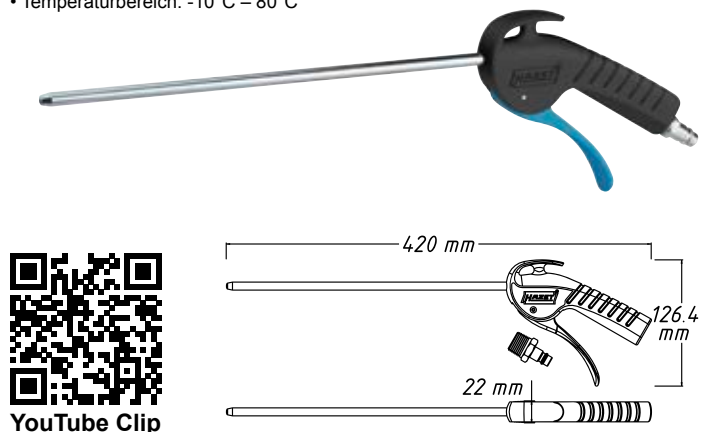

HAZET No.	l/min.	db (A) LpA	g	EAN-No. 4000896+	CHF
9040 P-2	420	84	190	209552	54,-



9040 Ausblaspistole · 100 mm · geräuscharm · mit gebogenem Rohr

- Extrem geräuschreduziert
- Starke Blaskraft
- Blockierungsfrei

- Anwendung: Schnelles Entfernen von Spänen oder anderen Fremdkörpern, insbesondere an schwer zugänglichen Stellen
- Einsatz an Maschinen, in Werkstätten, bei der Holzverarbeitung, Hobbywerkstätten und im Haushalt
- Handgriff, Abzug und Ventil aus Acetat-Kunststoff
- Dichtungen und O-Ringe aus Nitril
- Feder aus gehärtetem Federstahl
- Luftanschluss Einlass: Innengewinde 12,91 mm (1/4")
- Kupplungsstecker: Nennweite 7,2 (inklusive)
- Betriebsdruck (bar): 6
- Max. Betriebsdruck [bar]: 12 bar
- Rohr-Ø: 8 mm
- Blasrohr und Welle aus Stahl
- 2003/10/CE Max 85 dB
- OSHA 1910.95 (b) Max 90 dB 8 hr
- OSHA STD 1-13.1, Max 30 PSI wenn blockiert
- Temperaturbereich: -10°C – 80°C



YouTube Clip

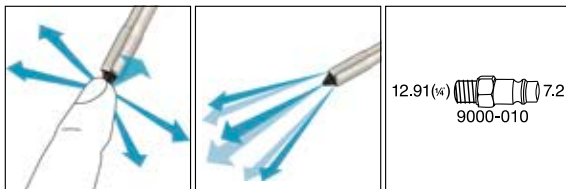
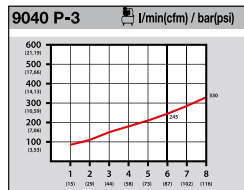
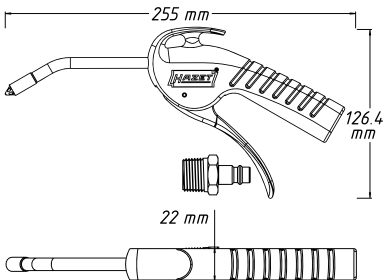

HAZET No.	l mm	l/min.	db (A) LpA	g	EAN-No. 4000896+	CHF
9040 P-3	255	245	76,8	100	209644	54,-

9040 Ausblaspistole · 100 mm · mit Venturidüse und gebogenem Rohr

- 100% erhöhte Luftauslassmenge durch Venturidüse
- Extreme Blaskraft
- Blockierungsfrei

- Anwendung: Schnelles Entfernen von Spänen oder anderen Fremdkörpern, insbesondere an schwer zugänglichen Stellen
- Einsatz an Maschinen, in Werkstätten, bei der Holzverarbeitung, Hobbywerkstätten und im Haushalt
- Handgriff, Abzug und Ventil aus Acetat-Kunststoff
- Dichtungen und O-Ringe aus Nitril
- Feder aus gehärtetem Federstahl
- Luftanschluss Einlass: Innengewinde 12,91 mm (1/4")
- Kupplungsstecker: Nennweite 7,2 (inklusive)
- Betriebsdruck (bar): 6
- Max. Betriebsdruck [bar]: 16 bar
- Rohr-Ø: 8 mm
- Blasrohr und Welle aus eloxiertem Stahl
- OSHA 1910.95 (b) Max 90 dB 8 hr
- OSHA STD 1-13.1, Max 30 PSI wenn blockiert
- Temperaturbereich: -10°C – 80°C



YouTube Clip



9040 Ausblaspistole · 100 mm · mit Venturidüse und gebogenem Rohr

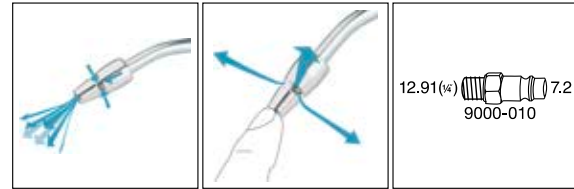
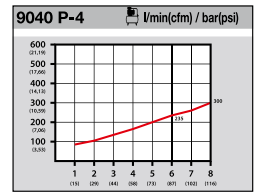
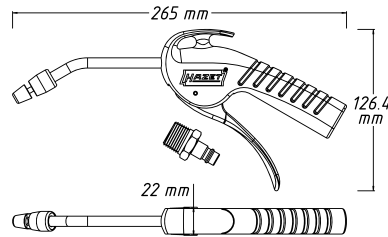

HAZET No.	l mm	l/min.	db (A) LpA	g	EAN-No. 4000896+	CHF
9040 P-4	265	235	83,7	165	209569	54,-

9040 Ausblaspistole · geräuscharm · mit breiter Flachdüse

- Breite Flachdüse zur Flächenreinigung
- Erhebliche Blaskraft
- Blockierungsfrei

- Anwendung: Schnelles Entfernen von Spänen oder anderen Fremdkörpern, insbesondere an schwer zugänglichen Stellen
- Einsatz an Maschinen, in Werkstätten, bei der Holzverarbeitung, Hobbywerkstätten und im Haushalt
- Handgriff, Abzug und Ventil aus Acetat-Kunststoff
- Dichtungen und O-Ringe aus Nitril
- Feder aus gehärtetem Federstahl
- Luftanschluss Einlass: Innengewinde 12,91 mm (1/4")
- Kupplungsstecker: Nennweite 7,2 (inklusive)
- Betriebsdruck (bar): 6
- Max. Betriebsdruck [bar]: 8 bar
- 2003/10/CE Max 85 dB
- OSHA 1910.95 (b) Max 90 dB 8 hr
- OSHA STD 1-13.1 Max 30 PSI wenn blockiert
- Temperaturbereich: -10°C – 80°C



YouTube Clip

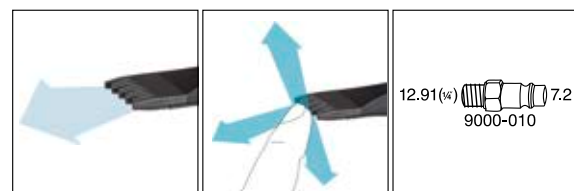
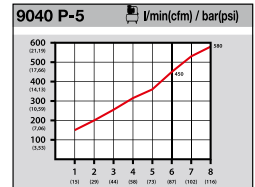
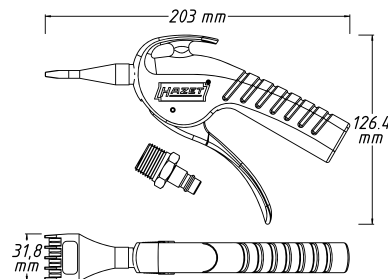

HAZET No.	l mm	l/min.	db (A) LpA	g	EAN-No. 4000896+	CHF
9040 P-5	203	450	78	95	209576	54,-



9040 2-Wege Ausblaspistole

- **Wahlweiser Luftanschluss am Kopf oder Griff**
- Anwendung: Schnelles Entfernen von Spänen oder anderen Fremdkörpern
- Austauschbare Düsen:
 - Kurze Düse für beengte Verhältnisse
 - Lange Düse (112 mm) mit Sicherheits-Düsen Spitze (Kratzschutz)
- Maximaler Druck: 10 bar
- Druckregulator
- Einsatz an Maschinen, in Werkstätten, bei der Holzverarbeitung, Hobbywerkstätten und im Haushalt
- Aluminiumgehäuse
- Gewinde Düsen: 1/8 Zoll PF 28 (9,728 mm Außen-Ø / 0,907 mm Steigung)
- Luftanschluss Einlass: Innengewinde 12,91 mm (1/4")
- Kupplungsstecker: Nennweite 7,2 (inklusive)
- Betriebsdruck (bar): 6,3
- Rutschfester, kälteisolierender Griff



360°

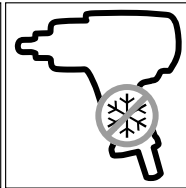
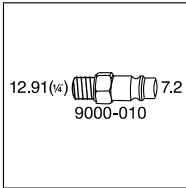

HAZET No.	l/min.	db (A) LpA	g	EAN-No. 4000896+	CHF
9040-4	330	86	205	176236	45,40

9040 Ausblasstift

- **Praktische und kompakte Ausführung mit Anhänge-Clip z.B. an Brusttasche**
- Luftfluss durch Verdrehen einstellbar
- Düse: 3 mm Ø
- Leicht bedienbar, direkt an Luftpumpe 7,2 mm anschließbar
- Eingangsdruck: 12 bar
- Durchfluss max: 360 l/min bei 6 bar
- Perbunan-Dichtung (NBR)
- Duraluminium-Gehäuse
- Kupplungsstecker: integriert, Nennweite 7,2



Ausführung nicht ARO210 wie in der Schweiz üblich!

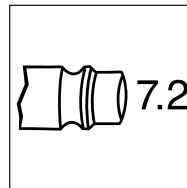

360°

HAZET No.	EAN-No. 4000896+	CHF
9040-3	109500	16,-



9040 LG Ausblaspistole · lang

- **Inklusive 90° Seitendüse und Venturidüse**
- Anwendung: Reinigung von schwer zugänglichen Stellen an Maschinen, Fahrzeugen und Landmaschinen
- Speziell geeignet zum Reinigen von Sandwichkühlern
- Isolation der Lanze im Griffbereich gegen Auskühlen
- Venturidüse (54 mm / 35 Gramm) zur Leistungssteigerung
- 90° Seitendüse (32 mm / 8,4 Gramm) zum Reinigen von Sandwichkühlern
- Maximaler Druck: 12 bar
- Ergonomischer Handgriff
- Luftanschluss Einlass: Innengewinde 12,91 mm (1/4")
- Kupplungsstecker: Nennweite 7,2 (inklusive)
- Schlauchdurchmesser (empfohlen): 10 mm
- Betriebsdruck (bar): 6,3
- Kälteisolierender Griff



9040 Lg-3-01



9040 Lg-3-02



YouTube Clip

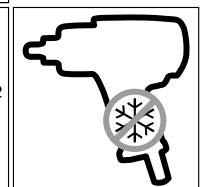
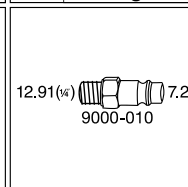

HAZET No.	l mm	l/min.	g	■	EAN-No. 4000896+	CHF
9040 Lg-3/2	1085	450	313	2	206339	159,90



Reifenfüll- und Messgeräte

9041 Reifenfüll-Messgerät

• **Spezielle Gummi-Ummantelung schützt Manometer vor leichten Stößen**

- Handgriff mit Betätigungshebel und Ablassknopf (für Einhandbedienung)
- Schlauch mit integriertem Momentstecknippel
- Max. Druck: 8 bar
- In den Griff integrierte Aufhängevorrichtung
- Manometer-Messbereich: 0–12 bar
Teilung: 0,1 bar
- Flexibler Schlauch, Länge: 400 mm
- Manometer-Durchmesser: 63 mm
- Luftanschluss Einlass: Innengewinde 12,91 mm (1/4")
- Kupplungsstecker: Nennweite 7,2 (inklusive)

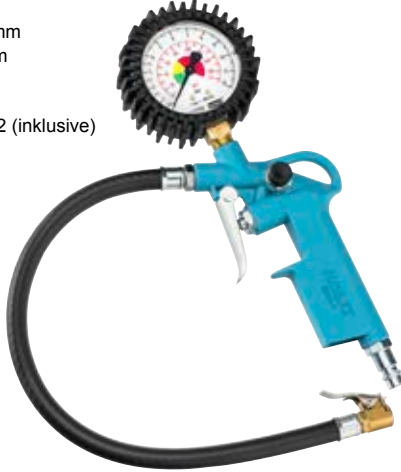

12.91 (1/4) 7.2
9000-010

HAZET No.	g	EAN-No. 4000896+	CHF
9041-1	411	147076	67,-

9041 Reifenfüll-Messgerät · digital

• **Einfache und optimale Ablesbarkeit auch unter schlechten Lichtverhältnissen**

- Anwendung: Befüllen von Reifen und Prüfen des Luftdrucks
- Spezielle Gummi-Ummantelung schützt Manometer vor leichten Stößen
- Handgriff mit Betätigungshebel zum Füllen sowie Entlüfterknopf für Einhandbedienung
- Schlauch mit integriertem Momentstecknippel
- In den Griff integrierte Aufhängevorrichtung
- Manometer-Messbereich: 0–12 bar, Teilung: 0,01 bar
- Messtoleranz: ±1%
- Blaue Beleuchtung des Displays
- Flexibler Schlauch, Länge: 400 mm
- Manometer-Durchmesser: 63 mm
- Geräteabmessungen 262 x 105 x 40 mm
- Anzeige umschaltbar zwischen bar / PSI / Kg/cm²
- Max. Druck: 12 bar
- Anwendungsluftfeuchtigkeit: 60%
- Stromversorgung: 2 x 1,5 V Lithium-Batterien Typ AAA
- Luftanschluss Einlass: Innengewinde 12,91 mm (1/4")
- Kupplungsstecker: integriert, Nennweite 7,2
- Temperaturbereich: -20°C – 50°C



9041 Reifenfüll-Messgerät · digital

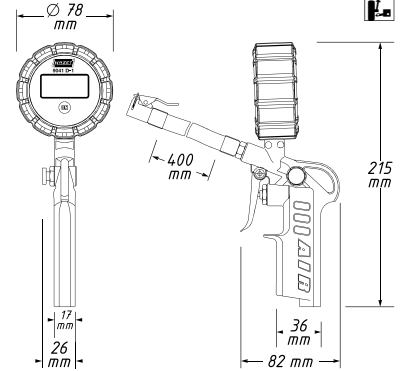

HAZET No.	g	EAN-No. 4000896+	CHF
9041 D-1	385	212378	161,90

9041 Reifenfüll-Messgerät · geeicht

• **Geeichtes Gerät mit optimal ablesbarem, großen Manometer**

- Anwendung: Präzises Befüllen von Reifen und Prüfen des Luftdrucks
- Spezielle Gummi-Ummantelung schützt Manometer vor leichten Stößen
- Handgriff mit Betätigungshebel zum Füllen und Entleeren (Einhandbedienung)
- Schlauch mit integriertem Momentstecknippel
- In den Griff integrierte Aufhängevorrichtung
- Manometer-Messbereich: 0–12 bar, Teilung: 0,1 bar
- Flexibler Schlauch, Länge: 1000 mm
- Manometer-Durchmesser: 80 mm
- Geräteabmessungen 220 x 150 x 90 mm
- Max. Druck: 10 bar
- Anwendungsluftfeuchtigkeit: 60%
- Luftanschluss Einlass: Innengewinde 12,91 mm (1/4")
- Kupplungsstecker: integriert, Nennweite 7,2
- Temperaturbereich: -20°C – 60°C

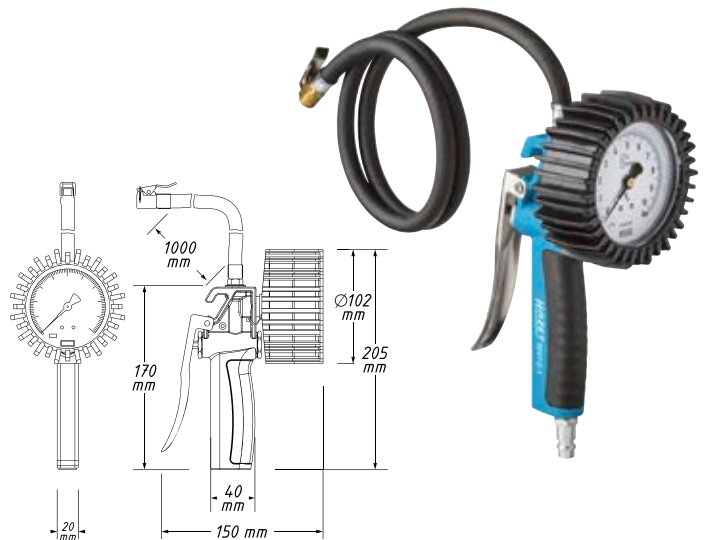

HAZET No.	g	EAN-No. 4000896+	CHF
9041 G-1	585	212385	162,20



Fettpresse, Spritzpistole, Saug- / Blaspistole

9042 N Fettpresse

• **360° verstellbare Fettpresse mit kontinuierlicher Fettförderung und Entlüfterventil**

- Befüllbar mit Fettkartuschen, losem Fett
- Länge Metallrohr: 172 mm
- Länge Nylon-Schlauch: 230 mm
- Füllmenge: 400 ml
- Verdichtung: 40:1
- Anschlussgewinde Metallrohr / Nylon Schlauch: M 10x1 (konisch)
- Luftanschluss Einlass: Innengewinde 12,91 mm (1/4")
- Kupplungsstecker: Nennweite 7,2 (inklusive)
- Betriebsdruck (bar): 6,3



HAZET No.	l/min.	g	EAN-No. 4000896+	CHF
9042 N-1	230	2000	176472	200,50

9042 Karosserie-Pistole für Unterbodenschutz und Hohlraumversiegelung

- **Leichter Austausch von Düse und Schlauch**
- **Inklusive Metallsaugrohr**
- **Flüssigkeitsdurchfluss benutzerfreundlich durch Abzug regulierbar**

- Anwendung: Pflege und Instandhaltung von Pkw und anderen Fahrzeugen
Geeignet für wässrige oder ölige Flüssigkeiten
- Inklusive Düse und Hohlraumschlauch
- Luftbedarf mit Düse 380 l/min bei 8 bar
- Luftbedarf mit Düse 255 l/min bei 6 bar
- Luftbedarf mit Hohlraumschlauch: 180 l/min bei 8 bar
- Luftbedarf mit Hohlraumschlauch: 165 l/min bei 6 bar
- Gewinde: BSP/NPT
- Hohlraumschlauch: 920 mm nutzbare Länge
- Handgriff, Abzug und Ventil aus Acetal-Kunststoff
- Dichtungen und O-Ringe aus Nitril
- Düsen aus Stahl / Kunststoff
- Feder aus gehärtetem Federstahl
- Nettogewicht mit Düse 350 Gramm
- Nettogewicht mit Hohlraumschlauch 338 Gramm
- Anschlussgewinde Kartusche: M41x3
- Luftanschluss Einlass: Innengewinde 12,91 mm (1/4")
- Kupplungsstecker: Nennweite 7,2 (inklusive)
- Betriebsdruck (bar): 6
- Max. Betriebsdruck [bar]: 16 bar
- Temperaturbereich: -10°C – 80°C

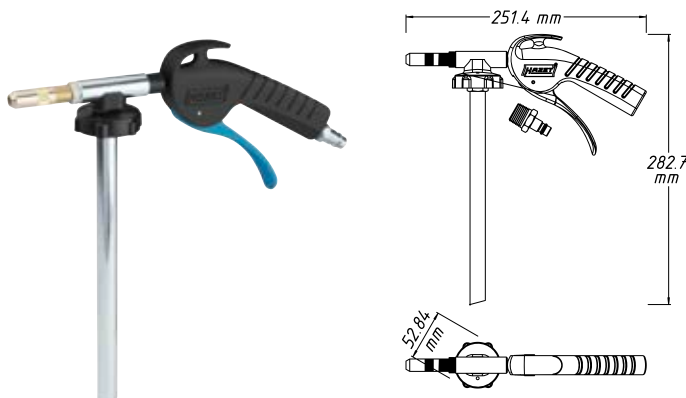

9042 Karosserie-Pistole für Unterbodenschutz und Hohlraumversiegelung

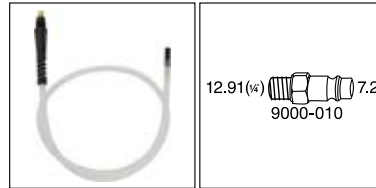

YouTube Clip

HAZET No.	l mm	EAN-No. 4000896+	CHF
9042 P-4	251	209613	99,20

9043 Saug- / Blaspistole · umschaltbar

- **Einhandumschaltung**



- Anwendung: Absaugen von Schmutz in den Staubbeutel sowie Ausblasen von Oberflächen
- Metallgehäuse
- Deflector-Spezialeinsatz schützt Beutel vor Beschädigung, z.B. durch Metallspäne, indem das direkte Aufprallen der beschleunigten Späne verhindert wird
- Vakuumlevel: 7,5 mmHg
- Luftanschluss Einlass: Innengewinde 12,91 mm (1/4")
- Kupplungsstecker: Nennweite 7,2 (inklusive)
- Schlauchdurchmesser (empfohlen): 10 mm
- Betriebsdruck (bar): 6,3
- Schall-Leistungspegel (bei Betriebsdruck): 97 db(A) Lp W
- Vibrationsbeschleunigung: 0,40 m/s²
- Max. Betriebsdruck [bar]: 10,34 bar



YouTube Clip

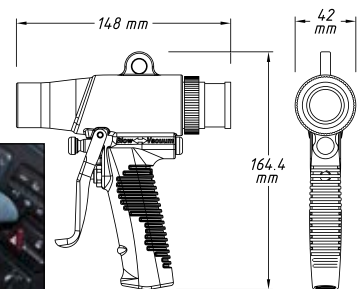

HAZET No.	l/min.	db(A) LpA	g	EAN-No. 4000896+	CHF
9043 N-10	96	92	403	198382	156,30



9045 Soda Strahlpistole

- Beschädigt weder Gummi, Glas noch Plastikteile
- Keine Erhitzung / Verformung von Blechen beim Strahlen
- Anwendung: Mineralstrahlpistole zum schonenden, beschädigungsfreien und umweltfreundlichem Reinigen und Entlacken mit NaHCO₃ (Natron)
- Anwendungsgebiete:
 - Entfernen von Graffiti
 - Fassaden- und Denkmalreinigung
 - Entlacken von Holzgegenständen
 - Entfernung von Farbe an Glasoberflächen und Fensterrahmen, ohne Beeinträchtigung von Glas und Dichtungen
 - Entfernung von Bootsbeschichtungen, ohne Schiffskörper anzugreifen
- 1 voreingestellte Metall-Präzisionsdüse für optimale Leistung
- 3 Hochleistungs-Breitstrahl Düsen
- Nachfüllbarer Behälter mit 1,2 l Volumen
- Inklusive 1 kg Soda Mineralstrahlmittel
- Betriebsdruck: 6–12 bar
- Handgriff, Abzug und Ventil aus Acetal-Kunststoff
- Dichtungen und O-Ringe aus Nitril
- Feder aus gehärtetem Federstahl
- Behälter aus PEHD
- Luftanschluss Einlass: Innengewinde 12,91 mm (1/4")
- Kupplungsstecker: Nennweite 7,2 (inklusive)
- Betriebsdruck (bar): 6



YouTube Clip



9045 P-5 S

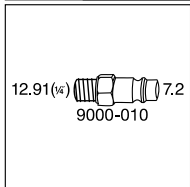

12.91 (1/4) 7.2
9000-010

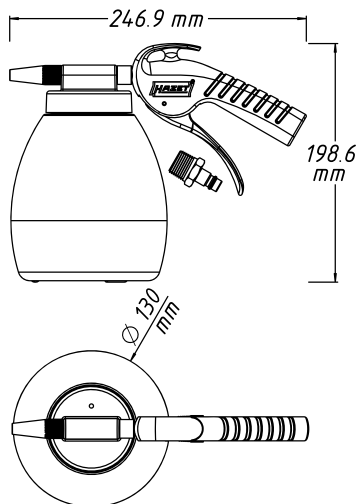

HAZET No.	l / mm	l/min.	g	EAN-No. 4000896+	CHF
9045 P-1	247	280	460	209590	246,90
9045 P-5 S	–	–	–	210404	75,-

- Soda Mineralstrahlmittel bestehend aus Natriumbicarbonat
- Anwendung
 - materialschonender Abtrag u.a. von Lacken, Verschmutzungen
 - Entlacken von Karosserieteilen und Reinigung von Komponenten
 - schonendes Entfernen von Graffiti sowie bei der Fassaden und Denkmalreinigung
 - Formen- und Extruderwerkzeug-Reinigung
- Im praktischen 5 l Kanister mit Tragegriff
- Optimale Fließigenschaften
- Eckiges Pulver mit mittlerer Körnung ~ 25 µm³

9048 P Waschpistolen Satz

- Reinigung ohne Einsatz von aggressiven Chemikalien oder Lösungsmitteln
- Anwendung: Effektive, kraftvolle und lösungsmittelfreie Reinigung von z.B. Kühlsystemen mit abgestufter Systemreinigungsdüse
- Rückspritzfreie, effektive Reinigung von Maschinen-, Anlagen- und Fahrzeugteilen mit Jet Waschdüse
- Drehgelenk am Wasseranschluss, hilft „Schlauchsalat“ zu vermeiden
- Stufenlose unabhängige Regulierung von Wasser- und Druckluft-Zufuhr
- Inklusive Wasch- und Systemreinigungsdüse
- Rückspritzfrei auch beim Reinigen mit kombiniertem Wasser- / Druckluftstrahl auf kurzer Distanz
- Beschädigungsfreies Reinigen durch Wasser- / Luftbetrieb
- Schnelle, einfache und schonende Reinigung
- Hochwertige Materialien
- Inklusive:
 - Wasser-Anschlussvarianten: 13 mm (1/2") Nippel für Wasserkupplung (Gardena Systemkompatibel) oder 20 mm (3/4") GHT Schlauchgewinde
 - Abgestufte Systemreinigungsdüse
 - Jet Waschdüse
- Betriebsdruck (bar) Luft: 6-10
- Temperaturbereich -10 / +40 °C
- Schlauchdurchmesser Luft empfohlen: 10 mm
- Schlauchdurchmesser Wasser empfohlen: 13 mm
- Luftanschluss Einlass: Innengewinde 12,91 mm (1/4")
- Kupplungsstecker: Nennweite 7,2 (inklusive)
- Schlauchdurchmesser (empfohlen): 10 mm

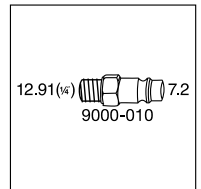
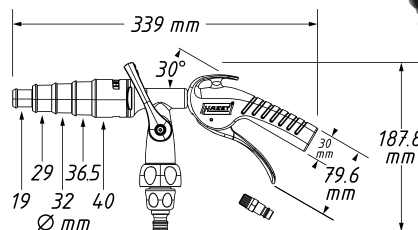

HAZET No.	l/min.	g	EAN-No. 4000896+	CHF
9048 P-2/3	200	400	234608	134,60

Pneumatik-Verbindungssteile

9040 Spiralschlauch

- Hochflexibler Polyurethan Schlauch mit Länge von 7,62 m und 6,35 mm Innen-Ø
- Schlauch-Innendurchmesser: 6,35 mm
- Länge: 7,62 m
- Drehgelenk 360° an den Anschluss-Stücken
- Berstdruck nach DIN: 55,1 bar/800 PSI
- Arbeitsdruck: 10 bar
- Luftanschluss Einlass: Innengewinde 12,91 mm (1/4"), Kupplungsstecker 7,2 mm Typ 1 (DE/AT/SI/HU/CN/IN/PT/RU/PL/RO/TR)
- Luftanschluss Auslass: Außengewinde 12,91 mm (1/4"), Kupplungsbuchse 7,2 mm Typ 1
- Kupplungsstecker: Nennweite 7,2 (inklusive)

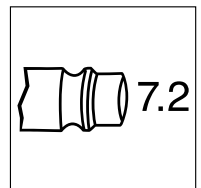

HAZET No.	l / m	g	EAN-No. 4000896+	CHF
9040-7	7,62	630	153404	81,20



9040 Spiralschlauch

- Hochflexibler Polyurethan Schlauch mit Länge von 7,62 m und 10 mm Innen-Ø
- Schlauch-Innendurchmesser: 10 mm
- 360° Drehgelenk an den Anschluss-Stücken
- Berstdruck nach DIN: 60 bar
- Arbeitsdruck: 10 bar
- Luftanschluss-Gewinde: 3/8"
- Arbeitslänge: 50 % bis 80 % der Schlauchlänge
- Silikonfrei
- Maximal flexibel
- Hoch Abriebfest
- Formstabil
- Länge: 7,62 m
- Luftanschluss Einlass: Außengewinde 16,41 mm (3/8")
- Luftanschluss Auslass: Außengewinde 16,41 mm (3/8")
- Temperaturbereich: -20°C – 60°C

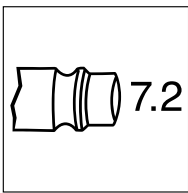

HAZET No.	l m	EAN-No. 4000896+	CHF
9040 S-10	7,62	212361	110,70

9040 Schlauchaufroller

- Schlauchstopp an jedem Punkt durch „Stop at any point“-Funktion
- Sauberes Aufwickeln durch automatische Führung
- Gebremstes Aufwickeln gegen Unfallgefahr
- Schlauch-Innendurchmesser: 10 mm
- Geeignet für Druckluft oder Wasser
- Maße: 459x378x205 mm
- Maße verpackt: 465x400x220 mm
- Hybrid Polymer-Schlauch, schwarz
- Schlauchlänge: 15 m
- Anschlussschlauch Länge: 0,9 m
- Integrierte Bohrschablone für die Montage auf Kartonverpackung
- Gewinde BSPT
- Erfüllt alle einschlägigen Bestimmungen der EG-Richtlinie Maschinen 2006/42/EG
- Optional nutzbar mit HAZET Sicherheits Kupplung 9000-061
- Geschlossenes Spezialkunststoff-Gehäuse mit schwenkbarem Haltebügel aus Metall zur individuellen Montage am Arbeitsplatz
- Bohrlochabstand-Haltebügel: 186 mm
- Luftanschluss Einlass: Außengewinde 16,41 mm (3/8")
- Luftanschluss Auslass: Außengewinde 16,41 mm (3/8")
- Max. Betriebsdruck [bar]: 20 bar
- Automatischer Schlauchaufroller schafft Ordnung in der Werkstatt – kein herumliegender Schlauch, dadurch Reduzierung der Unfallgefahr



YouTube Clip



9040 Schlauchaufroller

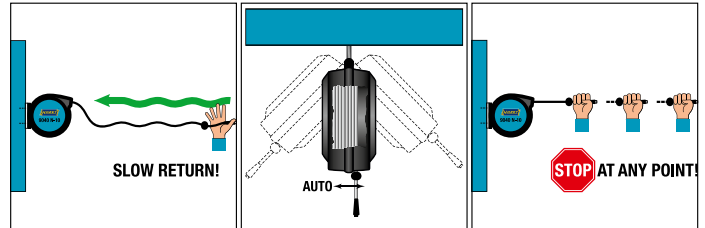
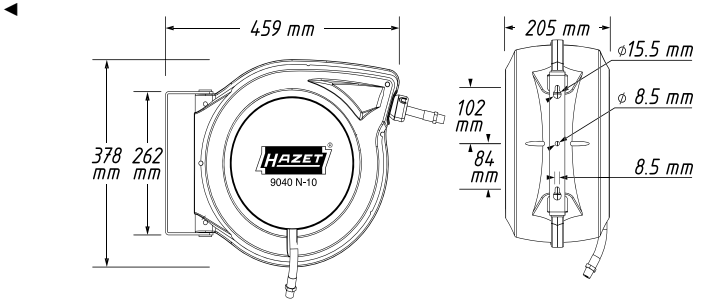

HAZET No.	l m	⚖ g	EAN-No. 4000896+	CHF
9040 N-10	15	6450	206445	315,20

- Schlauchstopp an jedem Punkt durch „Stop at any point“-Funktion
- Sauberes Aufwickeln durch automatische Führung
- Gebremstes Aufwickeln gegen Unfallgefahr
- Schlauch-Innendurchmesser: 13 mm (1/2")
- Geeignet für Druckluft oder Wasser
- Maße: 500x418 x 210 mm
- Hybrid Polymer-Schlauch, schwarz
- Schlauchlänge: 15 m
- Anschlussschlauch Länge: 1 m
- Integrierte Bohrschablone für die Montage auf Kartonverpackung
- Erfüllt alle einschlägigen Bestimmungen der EG-Richtlinie Maschinen 2006/42/EG
- Geschlossenes Spezialkunststoff-Gehäuse mit schwenkbarem Haltebügel aus Metall zur individuellen Montage am Arbeitsplatz
- Bohrlochabstand-Haltebügel: 186 mm
- Luftanschluss Einlass: Außengewinde 20,96 mm (1/2")
- Luftanschluss Auslass: Außengewinde 20,96 mm (1/2")
- Max. Betriebsdruck [bar]: 20 bar
- Temperaturbereich: -40°C – 80°C



YouTube Clip

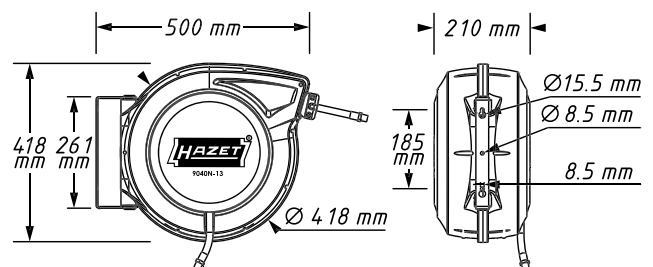

HAZET No.	l m	⚖ g	EAN-No. 4000896+	CHF
9040 N-13	15	9500	214648	364,80



9000-040 Drehgelenk · mit stufenlosem Luftdurchfluss-Minderer

- Maximaler Druck: 16 bar
- Freigabe der Drehfunktion durch Druckluft-Zufuhr, im drucklosen Zustand starr
- 12,91 mm / 1/4" Gewinde IG (Innengewinde)
- 12,91 mm / 1/4" Gewinde AG (Außengewinde)
- Luftanschluss Einlass: Innengewinde 12,91 mm (1/4")
- Luftanschluss Auslass: Außengewinde 12,91 mm (1/4")
- Um 360° drehbares Gelenk in 2 Achsen
- Luftdurchfluss-Regulierung mittels Stellrad



YouTube Clip



HAZET No.	g	EAN-No. 4000896+	CHF
9000-040	88	195350	78,20

9000-041 Drehgelenk

- 360° drehbares Druckluft-Drehgelenk
- Dichtungsmaterial: NBR
- Maximaler Druck: 16 bar
- Luftanschluss Einlass: Innengewinde 12,91 mm (1/4")
- Luftanschluss Auslass: Außengewinde 12,91 mm (1/4")
- Oberfläche: vernickelt



YouTube Clip



HAZET No.	g	EAN-No. 4000896+	CHF
9000-041	72	204441	33,10

9000-010-014 Luftanschluss-Nippel Satz

- **Adaptieren von länderspezifischen Anschlussnormen an HAZET Druckluftwerkzeuge**

- 12,91 mm / 1/4" Gewinde
- Stahl, vernickelt
- Ausführung mit Dichtmittel am Gewinde
- Luftanschluss Einlass: Kupplungsstecker 7,2 mm Typ 1 (DE/AT/SI/HU/CN/IN/PT/RU/PL/RO/TR)
- Luftanschluss Auslass: Außengewinde 12,91 mm (1/4")
- Oberfläche: vernickelt



YouTube Clip

9000-010-014 Luftanschluss-Nippel Satz

HAZET No.	g	CHF	EAN-No. 4000896+	CHF
• Verwendung: Deutschland (Standard), Österreich, Slowenien, Ungarn, China, Indien, Portugal, Russland, Polen, Rumänien, Türkei				
9000-010/3	17	3	195015	15,90
• Verwendung: Belgien, Frankreich, Niederlande, Schweiz				
• Typ Orion				
9000-011/3	16	3	195022	15,90
• Verwendung: Arabische Länder, Italien, Spanien				
9000-012/3	20	3	195237	15,90
• Verwendung: Israel / USA				
9000-013/3	20	3	198139	15,90
• Verwendung: Japan, China, Korea				
9000-014/3	20	3	198160	15,90

9000-020-022 Schlauchanschluss-Nippel Satz

- **Adaptieren von länderspezifischen Anschlüssen an Druckluftschläuche**

- Schlauchtülle: 10 mm Ø
- Stahl, vernickelt
- Luftanschluss Einlass: Kupplungsstecker 7,2 mm Typ 1 (DE/AT/SI/HU/CN/IN/PT/RU/PL/RO/TR)
- Luftanschluss Auslass: Schlauchnippel Ø 10 mm
- Oberfläche: vernickelt
- Verwendung: Deutschland (Standard), Österreich, Slowenien, Ungarn, China, Indien, Portugal, Russland, Polen, Rumänien, Türkei



YouTube Clip



HAZET No.	g	CHF	EAN-No. 4000896+	CHF
9000-020/3	17	3	195244	15,90

9000-050-080 Sicherheits Kupplung

- **Passend für alle Luftanschluss-Nippel (9000-062 nur für Luftanschluss-Nippel 10 mm)**

- Sichere Trennung der Verbindung (ungewollte Trennung ist ausgeschlossen)
- Keine Verletzungsgefahr durch Schlauchschlag
- Sicherheitskupplung schaltet Anschluss vor Abkuppeln drucklos
- Einhandbedienung
- Geringer Kraftaufwand beim An- und Abkuppeln
- Entfallen von lauten Knallgeräuschen beim Kupplungsvorgang
- Einfache Bedienung auch mit Handschuhen
- 9000-050 bis 070 Messing, vernickelt
- 9000-062: gehärteter Stahl, verzinkt
- Luftanschluss Auslass: Kupplungsbuchse für Typ 1, 2, 3, 4
- Oberfläche: vernickelt

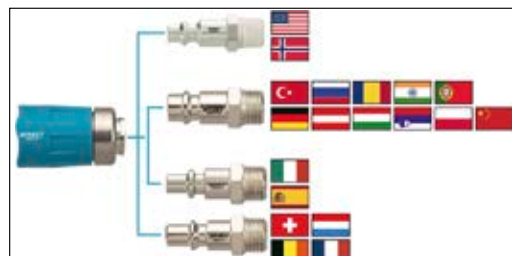

YouTube Clip



9000-050-080 Sicherheits Kupplung



HAZET No.	$\frac{1}{4}$ g	EAN-No. 4000896+	CHF
• Außengewinde (AG) 12,91 mm / 1/4"			
9000-050	129	195275	65,50
• Außengewinde (AG) 16,41 mm / 3/8"			
9000-051	129	195282	65,50
• Innengewinde (IG) 12,91 mm / 1/4"			
9000-060	122	195312	65,50
• Innengewinde (IG) 16,41 mm / 3/8"			
9000-061	122	195299	65,50
• Für Luftanschluss-Nippel 10 mm			
• Für große 12,5 mm (1/2 Zoll)-Leitungen			
• Luftanschlussgewinde (IG) 20,95 mm (1/2")			
9000-062	-	218936	84,-
• Schlauchnippel: \varnothing 10 mm			
9000-070	129	195305	86,70
• Dichtungssatz für Sicherheits Kupplungen 9000-050 · 9000-051 · 9000-060 · 9000-061 · 9000-070			
• Einfache Montage			
9000-01/5	-	234691	12,60

Pneumatik-Zubehör

2162 Mini Fettpresse

- Füllmenge: 80 g
- Erzeugt Druck von bis zu 1.000 PSI / 69 bar
- Füllung mit losem Fett
- Inklusive Schmiernippel in 50° und 90° Ausführung



HAZET No.	l mm	EAN-No. 4000896+	CHF
2162 M	145	185634	40,80
• Schnelles und sauberes Befüllen der Mini Fettpresse HAZET 2162 M			
• Verbesserte mechanische Stabilität beugt in vibrierenden Umgebungen dem Verlust von Schmierleistung vor			
• Resistent gegen Abwaschbarkeit durch Wasser			
• Oxidationsstabilität			
• Guter Korrosionsschutz und gute Hafteigenschaften auf metallischen Oberflächen			
• Fettkissen 60 ml			
9300 N-60	-	203406	19,10

9012 ELSPCS Silikon-Schutzhülle

- **Schützt das Gehäuse Ihres Schlagschraubers vor Beschädigungen im harten Werkstattalltag**
- Halbtransparente Schutzhülle
- Werkzeuglose Montage



HAZET No.	EAN-No. 4000896+	CHF
Silikon-Schutzhülle für 9012 EL-SPC		
9012 EL-SPC-S	222520	19,70
Silikon-Schutzhülle für 9012 M-1		
9012 M-1-S	222735	12,80
Silikon-Schutzhülle für 9011 M und 9012 M		
9012 M-S	202232	12,80
Silikon-Schutzhülle für 9012 SPC · 9012-1 SPC · 9012 P-1		
9012 SPC-S	222476	19,70

9070 Mini Öler

- **Automatisches Ölen zur Verlängerung der Lebensdauer Ihrer Pneumatik-Werkzeuge**

- Anwendung: Einsetzbar bei den meisten motorbetriebenen Pneumatik-Werkzeugen
- Nachfüllbar, Füllmenge 28 ml
- Kompakte Ausführung – direkt am Werkzeug zu befestigen
- Besonders leichte Ausführung
- Gewindeeinsatz (1/4" PT/NPT/G) im Füllstutzen
- Max. Luftdurchfluss: 2612 l/min
- Luftanschluss Einlass: Kupplungsbuchse 7,2 mm Typ 1
- Luftanschluss Auslass: Innengewinde 12,91 mm (1/4")
- Max. Betriebsdruck [bar]: 10 bar

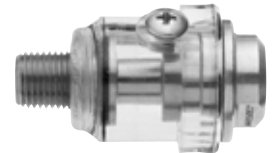

HAZET No.	EAN-No. 4000896+	CHF
9070 N-1	206407	27,90

9000 Druckluftminderer

- **Inline Druckregler zum Einschleifen in die Druckluftleitung oder direkten Anschluss an motorbetriebene Pneumatikgeräte**

- Max. Eingangsdruck: 10 bar
- Ausgangsdruck: 6,3 bar
- Max. Luftdurchlauf: 1300 l/min
- Gewicht inklusive Luftanschlussnippel: 140 g
- Inklusive:
 - Adapter Außengewinde (AG) 12,91 mm (1/4") zu Außengewinde (AG) 12,91 mm (1/4") zum Anschluss an das Gerät
 - Luftanschlussnippel 7,2 Typ 1 zum Anschluss an Druckluftkupplung
- Für sicheren Betrieb an Druckluftleitungen bis 10 bar
- Luftanschluss Einlass: Innengewinde 12,91 mm (1/4")
- Luftanschluss Auslass: Innengewinde 12,91 mm (1/4")

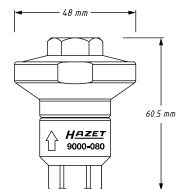

HAZET No.	$\frac{1}{4}$ g	EAN-No. 4000896+	CHF
9000-080	100	214709	94,30



9070 Wartungseinheit

- 2-fach, bestehend aus Filterdruckminderer, Nebelöler und Manometer



- Anschluss Manometer: 3,2 mm (1/8")
- Max. Druck: 16 bar (1/2" und 3/8") 12 bar (1/4"), Maximaler Arbeitsdruck: 12 bar (1/2" und 3/8") 10 bar (1/4")
- Druckanzeige: 0,5–12 bar
- Filtergrad: 10 µm
- Zu verwendendes Öl: Ölklasse F (Sprinter ADVP 22)



HAZET No.	g	EAN-No. 4000896+	CHF
<ul style="list-style-type: none"> • Luftanschluss-Gewinde 20,67 mm (1/2") • Luftdurchlass bei 6,3 bar: 5000 NI/min • Füllkapazität Filterdruckminderer: 50 ml • Füllkapazität Nebelöler: 170 ml 	1380	153343	282,60
<ul style="list-style-type: none"> • Luftanschluss-Gewinde 12,91 mm (1/4") • Luftdurchlass bei 6,3 bar: 1800 NI/min • Füllkapazität Filterdruckminderer: 30 ml • Füllkapazität Nebelöler: 40 ml 	580	153367	239,60

9070 Filterdruckminderer

- Bestehend aus Filterdruckminderer und Manometer



- Anschluss Manometer: 3,2 mm (1/8")
- Max. Druck: 16 bar (1/2" und 3/8") 12 bar (1/4"), Maximaler Arbeitsdruck: 12 bar (1/2" und 3/8") 10 bar (1/4")
- Druckanzeige: 0,5–12 bar
- Filtergrad: 10µm
- Füllkapazität Filterdruckminderer: 50 ml



HAZET No.	g	EAN-No. 4000896+	CHF
<ul style="list-style-type: none"> • Luftanschluss-Gewinde 20,67 mm (1/2") • Luftdurchlass bei 6,3 bar: 5000 NI/min 	890	153374	161,90
<ul style="list-style-type: none"> • Luftanschluss-Gewinde 12,91 mm (1/4") • Luftdurchlass bei 6,3 bar: 1800 NI/min 	380	153398	134,60

9400 Pneumatik Spezial-Öl

- **Made in Germany**

- Verringert Luftmotor-Verschleiß

- Silikonfreies Spezial-Öl
- Gewährleistet Top Leistung bei täglicher Anwendung
- Erhöhung von Maschinenstandzeiten



HAZET No.	g	EAN-No. 4000896+	CHF
<ul style="list-style-type: none"> • Füllmenge 100 ml • Tülle zur direkten Verwendung • Mit Verschlusskappe • Verwendung in motorbetriebenen Pneumatik-Werkzeugen wie Schlagschraubern, Schleifern etc. 	11	191390	13,80
<ul style="list-style-type: none"> • Füllmenge 1000 ml • Transparente Füllstandsanzeige • Verwendung in motorbetriebenen Pneumatik-Werkzeugen wie Schlagschraubern, Schleifern etc. 	838	191406	35,90

9070 Magnet-Halter

- Zwei starke Magneten zur Aufnahme von 1 Schlagschrauber und 4 Steckschlüsseinsätzen
- Tragkraft: 10 kg



HAZET No.	g	EAN-No. 4000896+	CHF
	1510	158157	91,80



HAZET SERVICE für Drehmoment-Schlüssel und Pneumatikwerkzeuge

SP1 – 4 HAZET SERVICE für Drehmoment-Schlüssel und Pneumatikwerkzeuge

Made in Germany



Alle HAZET Drehmoment- und Pneumatikwerkzeuge sind servicefähig! Neben Reparaturen im HAZET Service-Center bieten wir für Drehmoment-Schlüssel Werksprüfungen bis hin zur Kalibrierung im eigenen DAkS-Kalibrierlabor an. Über alle Leistungen des HAZET Service-Center sowie das Serviceangebot vor Ort berät Sie Ihr lokaler HAZET Partner gerne.

9040 D Kabelaufroller

- Schlauchstopp an jedem Punkt durch „Stop at any point“-Funktion
- Sauberes Aufwickeln durch automatische Führung
- Gebremstes Aufwickeln gegen Unfallgefahr

- Inklusive Leitungsschutzschalter
- 230 V AC
- Nur für die Innenanwendung geeignet
- Leitung: H07RN-F 3x2,5 mm²
- Leitungslänge: 20 m
- Anschlussleitung-Länge: 1,5 m
- Integrierte Bohrschablone für die Montage auf Kartonverpackung
- Geschlossenes Spezialkunststoff-Gehäuse
- Schwenkbarer Haltebügel aus Metall zur individuellen Montage am Arbeitsplatz
- Bohrlochabstand-Haltebügel: 186 mm
- Belastbar in aufgewickeltem Zustand mit 1600 Watt
- Belastbar in abgewickeltem Zustand mit 3200 Watt
- Erfüllt alle einschlägigen Bestimmungen der EG-Richtlinie Maschinen 2006/42/EG
- Schutzart (IP): IP20
- Temperaturbereich: -20°C – 45°C

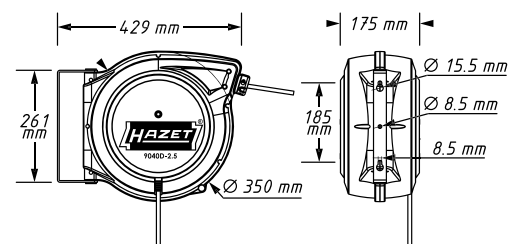

HAZET No.		EAN-No.	CHF
9040 D-2.5	9200	4000896+ 214631	434,30



HAZET Akku-Werkzeug-System 18 V

Mit Akku-Power zu perfekten Arbeitsergebnissen!

Akku-Werkzeuge gehören zur Grundausrüstung jeder Profiwerkstatt. HAZET bietet um die beiden 2 Ah und 5 Ah Akkus ein leistungsfähiges Akku-Werkzeug-System in verschiedenen Sätzen an. Dazu gehören neben Akku-Schlagschraubern eine Bohrmaschine und ein Winkelschleifer. Alle diese Werkzeuge sind als **3teiliger Satz** mit Ladegerät und **einem Akku**, als **4teiliger Satz** mit Ladegerät und **zwei Akkus** oder auch jeweils nur als **Grundgerät ohne Zubehör** erhältlich, für diejenigen, die schon entsprechende HAZET Akkus besitzen.

Die jeweiligen Produktdetails finden Sie auf den nachfolgenden Seiten.

9230-2

Akku-Bohrmaschinen-Satz

- **Inhalt** (3teiliger Satz):
1 Akku-Bohrschrauber
1 Schnell-Ladegerät
1 Li-Ionen-Akku 18 V, 2,0 Ah
Lieferung im Kunststoffkoffer
- **Optional:**
1 weiterer 2.0 Ah oder 5.0 Ah Akku



9233-7

Winkelschleifer-Satz

- **Inhalt** (3teiliger Satz):
1 Akku-Winkelschleifer
1 Schnell-Ladegerät
1 Li-Ionen-Akku 18 V, 5,0 Ah
Lieferung im Kunststoffkoffer
- **Optional:**
1 weiterer 2.0 Ah oder 5.0 Ah Akku
Trenn- und Schruppscheiben-Sätze



9234-1

Akku-Säbelsäge-Satz

- **Inhalt** (3-teiliger Satz):
1 Akku-Säbelsäge
1 Schnell-Ladegerät
1 Li-Ionen-Akku 18 V, 5,0 Ah
Lieferung in HAZET L-Boxx 136 mit Weichschaumeinlage
- **Optional:**
1 weiterer 2.0 Ah oder 5.0 Ah Akku
Trenn- und Schruppscheiben-Sätze





Akku-Schlagschrauber-Sätze

- **Inhalt** (3teiliger Satz):
1 Akku-Schlagschrauber
1 Schnell-Ladegerät
1 Li-Ionen-Akku 18 V, 5.0 Ah bzw. 2.0 Ah
- **Optional:**
1 weiterer 2.0 Ah oder 5.0 Ah Akku



12⁵ 1/2"

9212 SPC-1



12⁵ 1/2"

9212 M-1



12⁵ 1/2"

9212-3



12⁵ 1/2"

9212-1000



20 3/4"

9213-1000

Jeder Akku passt auf jedes Gerät!

Volle HAZET Power, volle Kompatibilität!

Ganz gleich ob 2 oder 5 Ah!





Akku-Schlagschrauber

9212 SPC Akku-Schlagschrauber · 18 V

- **Ausleuchtung des Arbeitsbereiches schon vor Bewegung des Abtriebs** 125 1/2
- Extrem handliches Werkzeug
- Leichte Ausführung
- Stromstärke ohne Last: 5 A
- Li-Ionen Akku mit deutlich geringerer Selbstentladung (nur 2%) als herkömmlicher NiMH-Akku (15–25%)
- Ersatz-Akku: 9212-02
- Netto Gewicht: 1,060 kg (ohne Akku)
- Netto Gewicht Akku: 0,390 kg
- Netto Gewicht Ladegerät: 0,66 kg
- Inklusive Gürtelclip, beidseitig montierbar und Handschlaufe
- Gesamtlänge: 167 mm
- Höhe: 187 mm
- Breite: 65 mm
- Empfohlenes Drehmoment: 200 Nm
- Schall-Leistungspegel (bei Betriebsdruck): 111 db(A) Lp W
- Vibrationsbeschleunigung: 14,91 m/s²
- Lösemoment (max) ermittelt mit Schraubgröße M: 16



YouTube Clip

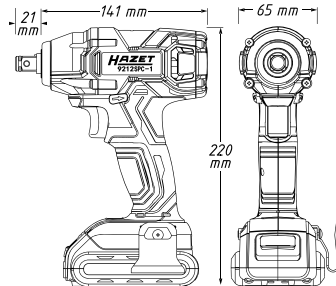

9212 M Mini Akku-Schlagschrauber · 18 V

- **Hohe Effizienz dank bürstenlosem Motor** 125 1/2
- **Handliches, kurzes und leichtes Werkzeug**
- Drei wählbare Leistungsstufen für Drehmoment-Anzug
 1. Stufe: ca. 80 Nm bei 700 U/min
 2. Stufe: ca. 150 Nm bei 1600 U/min
 3. Stufe: ca. 220 Nm bei 2500 U/min
- Stromstärke ohne Last: 4,5 A
- Ladezeit ~ 35 Minuten
- **Bürstenloser Gleichstrommotor (BLDC):**
 - Höhere Standzeit, geringer Verschleiß, kein Wechsel der Kohlebürsten erforderlich
 - Hoher Wirkungsgrad und damit geringerer Akkuverbrauch
 - Kompakterer Motor ermöglicht geringere Baumaße
- Ausleuchtung des Arbeitsbereiches schon vor Bewegung des Abtriebs
- Li-Ionen Akku mit deutlich geringerer Selbstentladung (nur 2%) als herkömmlicher NiMH-Akku (15–25%)
- Netto Gewicht: 0,954 kg (ohne Akku)
- Netto Gewicht Akku: 0,365 kg
- Netto Gewicht Ladegerät: 0,66 kg
- Maße inklusive Akku: 228 x 63 x 135 mm
- Inklusive Gürtelclip, beidseitig montierbar und Handschlaufe
- Empfohlenes Drehmoment: 220 Nm
- Schall-Leistungspegel (bei Betriebsdruck): 110,6 db(A) Lp W
- Vibrationsbeschleunigung: 15,40 m/s²
- Lösemoment (max) ermittelt mit Schraubgröße M: 16



YouTube Clip



HAZET No.	max. Nm	max. Nm	rpm	db (A) LpA	g	EAN-No. 4000896+	CHF	
• 3-teiliger Satz, Inhalt: Akku-Schlagschrauber, Ladegerät, Li-Ionen-Akku 9212-02 (1x)								
9212 SPC-1	260	200	0–2700	100	1450	3	212439	481,20
• 4-teiliger Satz, Inhalt: Akku-Schlagschrauber, Ladegerät, Li-Ionen-Akku 9212-02 (2x)								
9212 SPC-1/4	260	200	0–2700	100	–	4	214259	655,10
• Grundgerät Akku-Schlagschrauber, ohne Akku								
9212 SPC-010	260	200	0–2700	100	1060	–	214273	305,30
• Akku, einzeln								
• Li-Ionen, 18 V, 2 Ah								
Für 9212-3 · 9212 M-1 · 9212 M-1/4 · 9212 SPC-1 · 9212 SPC-1/4 · 9230-2 · 9230-2/4 · 9233-7 · 9233-7/4								
9212-02	–	–	–	–	390	–	213788	325,70
• Akku, einzeln								
• Li-Ionen, 18 V, 5 Ah								
Für 9212-3 · 9212 M-1 · 9212 M-1/4 · 9212 SPC-1 · 9212 SPC-1/4 · 9230-2 · 9230-2/4 · 9233-7 · 9233-7/4								
9212-05	–	–	–	–	700	–	210367	526,–
• Ladegerät								
Für 9212-3 · 9212 M-1 · 9212 M-1/4 · 9212 SPC-1 · 9212 SPC-1/4 · 9230-2 · 9230-2/4 · 9233-7 · 9233-7/4								
9212-03	–	–	–	–	660	–	204823	200,–

HAZET No.	max. Nm	max. Nm	rpm	db (A) LpA	g	EAN-No. 4000896+	CHF	
• 3-teiliger Satz, Inhalt: Akku-Schlagschrauber, Ladegerät, Li-Ionen-Akku 9212-02 (1x)								
9212 M-1	270	220	0–2500	99,6	1340	3	212446	673,80
• 4-teiliger Satz, Inhalt: Akku-Schlagschrauber, Ladegerät, Li-Ionen-Akku 9212-02 (2x)								
9212 M-1/4	270	220	0–2500	99,6	–	4	214266	829,10
• Grundgerät Mini Akku-Schlagschrauber, ohne Akku								
9212 M-010	270	220	0–2500	99,6	950	–	214280	612,10
• Akku, einzeln								
• Li-Ionen, 18 V, 2 Ah								
Für 9212-3 · 9212 M-1 · 9212 M-1/4 · 9212 SPC-1 · 9212 SPC-1/4 · 9230-2 · 9230-2/4 · 9233-7 · 9233-7/4								
9212-02	–	–	–	–	390	–	213788	325,70
• Akku, einzeln								
• Li-Ionen, 18 V, 5 Ah								
Für 9212-3 · 9212 M-1 · 9212 M-1/4 · 9212 SPC-1 · 9212 SPC-1/4 · 9230-2 · 9230-2/4 · 9233-7 · 9233-7/4								
9212-05	–	–	–	–	700	–	210367	526,–
• Ladegerät								
Für 9212-3 · 9212 M-1 · 9212 M-1/4 · 9212 SPC-1 · 9212 SPC-1/4 · 9230-2 · 9230-2/4 · 9233-7 · 9233-7/4								
9212-03	–	–	–	–	660	–	204823	200,–



Pneumatik / Maschinen

Akku-Schlagschrauber



9212 Akku-Schlagschrauber Satz

• Hohe Effizienz dank bürstenlosem Motor

12⁹ 1/2

- 18 V, 5 Ah
- Drei wählbare Leistungsstufen für Drehmoment-Anzug
 1. Stufe: ca. 80 Nm bei 600 U/min bei ~1700 Schlägen pro Minute
 2. Stufe: ca. 300 Nm bei 1400 U/min bei ~2500 Schlägen pro Minute
 3. Stufe: ca. 500 Nm bei 2000 U/min bei ~3400 Schlägen pro Minute
- Ausleuchtung des Arbeitsbereiches schon vor Bewegung des Abtriebs
- Li-Ionen-Akku mit deutlich geringerer Selbstentladung (nur 2%) als herkömmlicher NiMH-Akku (15–25%)
- Stromstärke ohne Last: 5,5 A
- Ersatz-Akku: 9212-05
- Netto Gewicht: 1,857 kg (ohne Akku)
- Netto Gewicht Akku: 0,659 kg
- Netto Gewicht Ladegerät: 0,66 kg
- Netto Gewicht Koffer: 4,352 kg
- Maße inklusive Akku: 204 x 64 x 259 mm
- Inklusive Gürtelclip, beidseitig montierbar
- **Bürstenloser Gleichstrommotor (BLDC)**
 - Höhere Standzeit, geringer Verschleiß, kein Wechsel der Kohlebürsten erforderlich
 - Hoher Wirkungsgrad und damit geringerer Akkuverbrauch
 - Kompakterer Motor ermöglicht geringere Baumaße
- Empfohlenes Drehmoment: 500 Nm
- Schall-Leistungspegel (bei Betriebsdruck): 110,4 db(A) Lp W
- Vibrationsbeschleunigung: 20,30 m/s²
- Lösemoment (max) ermittelt mit Schraubengröße M: 16
- Rechts-/Linkslauf: mehrstufig (links/rechts)
- Kunststoff-Kasten

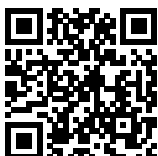
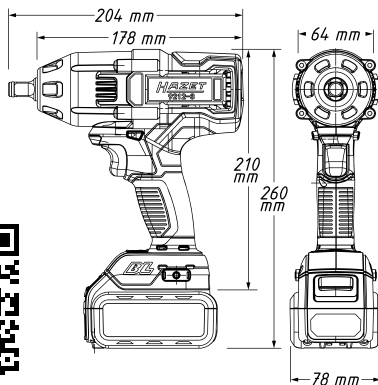

YouTube Clip



360°



HAZET No.	max. Nm	max. Nm	upm	db(A) LpA	g	FAN-No. 4000896+	CHF
• 3-teiliger Satz, Inhalt: Akku-Schlagschrauber, Ladegerät, Li-Ionen-Akku (1x)							
9212-3	700	500	0–2000	99,4	1857	3	203444 1275,-
• Grundgerät Akku-Schlagschrauber, ohne Akku							
9212-010	700	500	0–2000	99,4	–	–	221790 913,70
• Ladegerät							
Für 9212-3 · 9212 M-1 · 9212 M-1/4 · 9212 SPC-1 · 9212 SPC-1/4 · 9230-2 · 9230-2/4 · 9233-7 · 9233-7/4							
9212-03	–	–	–	–	660	–	204823 200,-
• Akku, einzeln							
• Li-Ionen, 18 V, 5 Ah							
Für 9212-3 · 9212 M-1 · 9212 M-1/4 · 9212 SPC-1 · 9212 SPC-1/4 · 9230-2 · 9230-2/4 · 9233-7 · 9233-7/4							
9212-05	–	–	–	–	700	–	210367 526,-

9212-1000 Akku-Schlagschrauber

• Hohe Effizienz dank bürstenlosem Motor

12⁹ 1/2

- 18 V, 5 Ah
- Für den Dauerbetrieb geeignet
- Robustes Maschinengehäuse
- Drei wählbare Leistungsstufen für Drehmoment-Anzug
 1. Stufe: ca. 180 Nm bei 0-400 U/min
 2. Stufe: ca. 400 Nm bei 0-800 U/min
 3. Stufe: ca. 1000 Nm bei 0-1800 U/min
- Ausleuchtung des Arbeitsbereiches schon vor Bewegung des Abtriebs
- Li-Ionen-Akku mit deutlich geringerer Selbstentladung (nur 2%) als herkömmlicher NiMH-Akku (15–25%)
- Ersatz-Akku: 9212-05
- Netto Gewicht Akku: 0,659 kg
- Netto Gewicht Ladegerät: 0,66 kg
- Netto Gewicht Koffer: 2,15 kg
- Maße inklusive Akku: 278 x 230 x 89,5 mm
- Inklusive Gürtelclip, beidseitig montierbar
- **Bürstenloser Gleichstrommotor (BLDC)**
 - Höhere Standzeit, geringer Verschleiß, kein Wechsel der Kohlebürsten erforderlich
 - Hoher Wirkungsgrad und damit geringerer Akkuverbrauch
 - Kompakterer Motor ermöglicht geringere Baumaße
- Ladezeit bei 5 Ah Akku ca. 80 Min
- Schall-Leistungspegel (bei Betriebsdruck): 112 db(A) Lp W
- Vibrationsbeschleunigung: 17,80 m/s²
- Lösemoment (max) ermittelt mit Schraubengröße M: 24
- Rechts-/Linkslauf: mehrstufig (links/rechts)



YouTube Clip

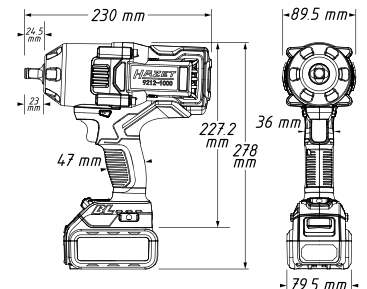

HAZET No.	max. Nm	max. Nm	upm	db(A) LpA	g	FAN-No. 4000896+	CHF
• 3-teiliger Satz, Inhalt: Akku-Schlagschrauber, Ladegerät, Li-Ionen-Akku (1x)							
9212-1000/3	1400	1000	0–1800	101	3640	3	222674 1396,-
• 4-teiliger Satz, Inhalt: Akku-Schlagschrauber, Ladegerät, Li-Ionen-Akku (2x)							
9212-1000/4	1400	1000	0–1800	101	3640	4	222681 1630,-
• Grundgerät Akku-Schlagschrauber, ohne Akku							
9212-1000	1400	1000	0–1800	101	3640	–	222711 1047,-
• Akku, einzeln							
• Li-Ionen, 18 V, 2 Ah							
Für 9212-3 · 9212 M-1 · 9212 M-1/4 · 9212 SPC-1 · 9212 SPC-1/4 · 9230-2 · 9230-2/4 · 9233-7 · 9233-7/4							
9212-02	–	–	–	–	390	–	213788 325,70
• Akku, einzeln							
• Li-Ionen, 18 V, 5 Ah							
Für 9212-3 · 9212 M-1 · 9212 M-1/4 · 9212 SPC-1 · 9212 SPC-1/4 · 9230-2 · 9230-2/4 · 9233-7 · 9233-7/4							
9212-05	–	–	–	–	700	–	210367 526,-
• Ladegerät							
Für 9212-3 · 9212 M-1 · 9212 M-1/4 · 9212 SPC-1 · 9212 SPC-1/4 · 9230-2 · 9230-2/4 · 9233-7 · 9233-7/4							
9212-03	–	–	–	–	660	–	204823 200,-



9213-1000 Akku-Schlagschrauber

• Hohe Effizienz dank bürstenlosem Motor

20 3/4"

18 V, 5 Ah

- Für den Dauerbetrieb geeignet
- Robustes Maschinengehäuse
- Drei wählbare Leistungsstufen für Drehmoment-Anzug
 1. Stufe: ca. 180 Nm bei 0-400 U/min
 2. Stufe: ca. 400 Nm bei 0-800 U/min
 3. Stufe: ca. 1000 Nm bei 0-1800 U/min
- Ausleuchtung des Arbeitsbereiches schon vor Bewegung des Abtriebs
- Li-Ionen Akku mit deutlich geringerer Selbstentladung (nur 2%) als herkömmlicher NiMH-Akku (15-25%)
- Ersatz-Akku: 9212-05
- Netto Gewicht Akku: 0,659 kg
- Netto Gewicht Ladegerät: 0,66 kg
- Netto Gewicht Koffer: 2,15 kg
- Maße inklusive Akku: 278 x 230 x 89,5 mm
- Inklusive Gürtelclip, beidseitig montierbar
- **Bürstenloser Gleichstrommotor (BLDC)**
 - Höhere Standzeit, geringer Verschleiß, kein Wechsel der Kohlebürsten erforderlich
 - Hoher Wirkungsgrad und damit geringerer Akkuverbrauch
 - Kompakterer Motor ermöglicht geringere Baumaße
- Ladezeit bei 5 Ah Akku ca. 80 Min
- Schall-Leistungspegel (bei Betriebsdruck): 112 db(A) Lp W
- Vibrationsbeschleunigung: 17,80 m/s²
- Lösemoment (max) ermittelt mit Schraubengröße M: 24
- Rechts-/Linkslauf: mehrstufig (links/rechts)



YouTube Clip

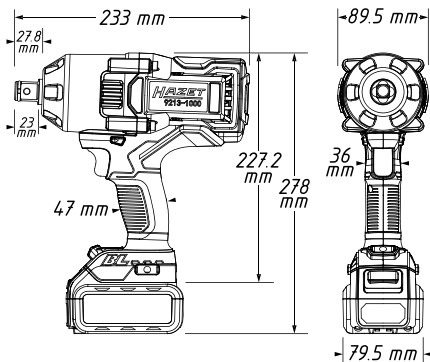

9213-1000 Akku-Schlagschrauber

20 3/4"

HAZET No.	max. Nm	max. Nm	upm	db (A) LpA	g	EAN-No. 4000896+	CHF
• 3-teiliger Satz, Inhalt: Akku-Schlagschrauber, Ladegerät, Li-Ionen-Akku (1x)							
9213-1000/3	1400	1000	0-1800	101	3700	3 222704	1396,-
• 4-teiliger Satz, Inhalt: Akku-Schlagschrauber, Ladegerät, Li-Ionen-Akku (2x)							
9213-1000/4	1400	1000	0-1800	101	3700	4 222797	1662,-
• Grundgerät Akku-Schlagschrauber, ohne Akku							
9213-1000	1400	1000	0-1800	101	3700	- 222698	1047,-
• Akku, einzeln							
• Li-Ionen, 18 V, 2 Ah							
• Für 9212-3 · 9212 M-1 · 9212 M-1/4 · 9212 SPC-1 · 9212 SPC-1/4 9230-2 · 9230-2/4 · 9233-7 · 9233-7/4							
9212-02	-	-	-	-	390	- 213788	325,70
• Akku, einzeln							
• Li-Ionen, 18 V, 5 Ah							
• Für 9212-3 · 9212 M-1 · 9212 M-1/4 · 9212 SPC-1 · 9212 SPC-1/4 9230-2 · 9230-2/4 · 9233-7 · 9233-7/4							
9212-05	-	-	-	-	700	- 210367	526,-
• Ladegerät							
• Für 9212-3 · 9212 M-1 · 9212 M-1/4 · 9212 SPC-1 · 9212 SPC-1/4 9230-2 · 9230-2/4 · 9233-7 · 9233-7/4							
9212-03	-	-	-	-	660	- 204823	200,-

Akku-Bohrmaschine / -Winkelschleifer / -Säbelsäge

9230 Akku-Bohrmaschine

• Hohe Effizienz dank bürstenlosem Motor

- 18 V, 2 Ah
- Kompatibel mit HAZET Akkus 9212-02 und 9212-05
- Werkzeugloses Metall Schnellspann-Bohrfutter 1-13 mm
- Wählbare Drehmomentstufen 15 + 1 Bohren
- Umdrehungen pro Minute Stufe 1: 0-560
Umdrehungen pro Minute Stufe 2: 0-1900
- Vibrationsbeschleunigung schrauben: 0,8 m/s²
Vibrationsbeschleunigung bohren: 2,3 m/s²
- Robustes Maschinengehäuse
- Für Dauerbetrieb geeignet
- Inklusive Gürtelclip, beidseitig montierbar
- Gewicht mit Akku: 1,68 kg
Gewicht ohne Akku: 1,27 kg
- **Bürstenloser Gleichstrommotor (BLDC):**
 - Höhere Standzeit, geringer Verschleiß, kein Wechsel der Kohlebürsten erforderlich
 - Hoher Wirkungsgrad und damit geringerer Akkuverbrauch – Kompakterer Motor ermöglicht geringere Baumaße
- Kunststoff-Tasche



YouTube Clip

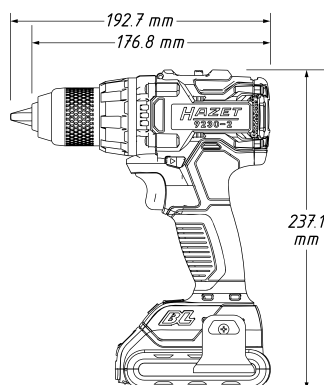



Pneumatik / Maschinen

Akku-Bohrmaschine / -Winkelschleifer / -Säbelsäge



9230 Akku-Bohrmaschine

HAZET No.	max. Nm	db (A) LpA	g	Icon	EAN-No. 4000896+	CHF
• 3-teiliger Satz						
1 Akku-Bohrmaschine 1 Schnell-Ladegerät (40 Minuten) 1 Li-Ionen-Akku 18 V, 2 Ah						
• Lieferung in robuster Tasche						
9230-2	60	68	-	3	218370	727,10
• 4-teiliger Satz						
1 Akku-Bohrmaschine 1 Schnell-Ladegerät (40 Minuten) 2 Li-Ionen-Akku 18 V, 2 Ah						
• Lieferung in robuster Tasche						
9230-2/4	60	68	-	4	218967	849,60
• Grundgerät Akku-Bohrmaschine, ohne Akku, ohne Ladegerät						
9230-010	60	68	-	-	218974	399,50
• Akku, einzeln						
• Li-Ionen, 18 V, 2 Ah						
• Für 9212-3 · 9212 M-1 · 9212 M-1/4 · 9212 SPC-1 · 9212 SPC-1/4 9230-2 · 9230-2/4 · 9233-7 · 9233-7/4						
9212-02	-	-	390	-	213788	325,70
• Akku, einzeln						
• Li-Ionen, 18 V, 5 Ah						
• Für 9212-3 · 9212 M-1 · 9212 M-1/4 · 9212 SPC-1 · 9212 SPC-1/4 9230-2 · 9230-2/4 · 9233-7 · 9233-7/4						
9212-05	-	-	700	-	210367	526,-
• Ladegerät						
• Für 9212-3 · 9212 M-1 · 9212 M-1/4 · 9212 SPC-1 · 9212 SPC-1/4 9230-2 · 9230-2/4 · 9233-7 · 9233-7/4						
9212-03	-	-	660	-	204823	200,-

9233 Akku-Winkelschleifer

• Hohe Effizienz dank bürstenlosem Motor

- Kompatibel mit HAZET Akkus 9212-02 und 9212-05
- Ergonomisches und kompaktes Gehäusedesign
- Gerät stoppt bei starkem Drehzahlverlust aufgrund von Verkantung
- Funktion gegen unbeabsichtigten Motorstart bei Akkuwechsel
- Meshgewebe schützt Motor gegen Verschmutzung
- Motorstopp 2 Sekunden nach Abschaltung
- Extrem flacher Kopf mit niedrigem Winkel
- Konstante Geschwindigkeit auch bei schweren Arbeiten
- Sanfter Motoranlauf für höheren Komfort
- Sicherheitsauslösehebel
- Seitlicher Griff rechts und links verwendbar
- Inklusive je 1 Schutzhaube
– für Trennscheiben
– für Schrupscheiben
- Werkzeuglose Schutzhauben-Schnellverstellung
- Spindel-Gewinde: M 14
- Spindelarreterung
- Gewicht mit Akku: 2,28 kg
- Gewicht ohne Akku: 1,53 kg
- Vibrationsbeschleunigung: 7,90 m/s²



YouTube Clip



9233 Akku-Winkelschleifer

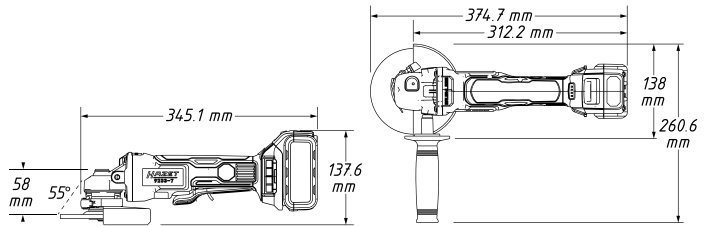

HAZET No.	l mm	upm	db (A) LpA	g	Icon	EAN-No. 4000896+	CHF
• 3-teiliger Satz							
1 Akku-Winkelschleifer 1 Schnell-Ladegerät 1 Li-Ionen-Akku 18 V, 5 Ah							
9233-7	345,1	8000	89	-	-	218325	964,10
• 4-teiliger Satz							
1 Akku-Winkelschleifer 1 Schnell-Ladegerät 2 Li-Ionen-Akku 18 V, 5 Ah							
9233-7/4	345,1	8000	89	-	4	218950	1211,-
5 Trennscheiben 125x1x22,23 mm (5x0,40x7/8")							
• Für Akku-Winkelschleifer 9233-7 · 9233-7/4							
• 41 AS 60 PBF-RCF80							
• Geeignet auch für Edelstahl							
• Normen: DIN EN 12413 und oSa							
• Maximale Drehzahl 12200 1/Min.							
• Maximale Schnittgeschwindigkeit 80 m/s							
9233-010/5	-	-	-	-	5	219063	17,10
25 Trennscheiben 125x1x22,23 mm (5x0,40x7/8")							
• Für Akku-Winkelschleifer 9233-7 · 9233-7/4							
• 41 AS 60 PBF-RCF80							
• Geeignet auch für Edelstahl							
• Normen: DIN EN 12413 und oSa							
• Maximale Drehzahl 12200 1/Min.							
• Maximale Schnittgeschwindigkeit 80 m/s							
9233-010/25	-	-	-	-	25	219070	72,70
10 Schrupscheiben 125x6x22,23 mm (5x1/4x7/8")							
• Für Akku-Winkelschleifer 9233-7 · 9233-7/4							
• 27 AS 24 O7 BF							
• Geeignet auch für Edelstahl							
• Normen: DIN EN 12413 und oSa							
• Maximale Drehzahl 12200 1/Min.							
• Maximale Schnittgeschwindigkeit 80 m/s							
9233-011/10	-	-	-	-	10	219087	51,30
• Grundgerät Akku-Winkelschleifer, ohne Akku							
9233-010	345,1	8000	89	-	-	218943	727,10
• Akku, einzeln							
• Li-Ionen, 18 V, 2 Ah							
• Für 9212-3 · 9212 M-1 · 9212 M-1/4 · 9212 SPC-1 · 9212 SPC-1/4 9230-2 · 9230-2/4 · 9233-7 · 9233-7/4							
9212-02	-	-	-	390	-	213788	325,70
• Akku, einzeln							
• Li-Ionen, 18 V, 5 Ah							
• Für 9212-3 · 9212 M-1 · 9212 M-1/4 · 9212 SPC-1 · 9212 SPC-1/4 9230-2 · 9230-2/4 · 9233-7 · 9233-7/4							
9212-05	-	-	-	700	-	210367	526,-
• Ladegerät							
• Für 9212-3 · 9212 M-1 · 9212 M-1/4 · 9212 SPC-1 · 9212 SPC-1/4 9230-2 · 9230-2/4 · 9233-7 · 9233-7/4							
9212-03	-	-	-	660	-	204823	200,-



9234 Akku-Säbelsäge

- Hohe Effizienz dank bürstenlosem Motor
- Kompatibel mit HAZET Akkus 9212-02 und 9212-05
- Hübe / Min.: 9500
- Werkzeugloses Sägeblatt Schnellwechselsystem
- Werkzeuglose Bügelschnellverstellung
- Komposit Gehäuse
- Bürstenloser Gleichstrommotor (BLDC):
 - Höhere Standzeit, geringer Verschleiß, kein Wechsel der Kohlebürsten erforderlich
 - Hoher Wirkungsgrad und damit geringerer Akkuverbrauch – Kompakter Motor ermöglicht geringere Baumaße
- Integrierte Akku-Zustandsanzeige (4 LED)
- Softgriff für optimale Haptik
- Einsetzbar auch für doppelwandige Bleche
- Schall-Leistungspegel (bei Betriebsdruck): 97,13 db(A) Lp W
- Vibrationsbeschleunigung: 32,18 m/s²
- Sägehub: 28,5 mm

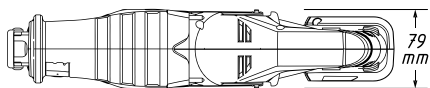
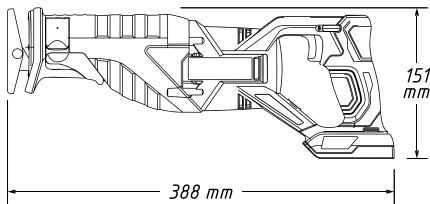

9234 W-225/5



9234 P-225/5



9234 P-150/5



9234 M-150/5



9234-010



9234 X-150/5



9034 P-R/5

HAZET No.	l mm	upm	db (A) LpA	g	EAN-No. 4000896+	CHF
• 3-teiliger Satz Akku-Säbelsäge , in HAZET L-Boxx 136 und Weichschaumeinlage 1 Akku-Säbelsäge 1 Schnell-Ladegerät 1 Li-Ionen-Akku 18 V, 5 Ah						
9234-1	-	3100	86,13	2260	-	234714 952,90

9234 Akku-Säbelsäge

HAZET No.	l mm	upm	db (A) LpA	g	EAN-No. 4000896+	CHF
• 4-teiliger Satz Akku-Säbelsäge , in HAZET L-Boxx 136 und Weichschaumeinlage 1 Akku-Säbelsäge 1 Schnell-Ladegerät 2 Li-Ionen-Akkus 18 V, 5 Ah						
9234-1/4	-	3100	86,13	2260	-	234721 1168,-
• Grundgerät Akku-Säbelsäge (ohne Akku und Ladegerät)						
9234-010	-	3100	86,13	2260	-	234707 558,70
• Akku, einzeln • Li-Ionen, 18 V, 2 Ah • Für 9212-3 · 9212 M-1 · 9212 M-1/4 · 9212 SPC-1 · 9212 SPC-1/4 9230-2 · 9230-2/4 · 9233-7 · 9233-7/4						
9212-02	-	-	-	390	-	213788 325,70
• Ladegerät • Für 9212-3 · 9212 M-1 · 9212 M-1/4 · 9212 SPC-1 · 9212 SPC-1/4 9230-2 · 9230-2/4 · 9233-7 · 9233-7/4						
9212-03	-	-	-	660	-	204823 200,-
• Akku, einzeln • Li-Ionen, 18 V, 5 Ah • Für 9212-3 · 9212 M-1 · 9212 M-1/4 · 9212 SPC-1 · 9212 SPC-1/4 9230-2 · 9230-2/4 · 9233-7 · 9233-7/4						
9212-05	-	-	-	700	-	210367 526,-
5 flexible Säbelsägeblätter für Stahl und Buntmetall von 2 – 8 mm • Für Akku Säbelsäge 9234 • Länge Verzahnung: 130 mm						
9234M-150/5	150	-	-	-	5	239382 29,-
5 flexible Säbelsägeblätter für Holz mit Nägeln sowie schnelleren Sägeforschrift in Metall 2 – 10 mm • Für Akku Säbelsäge 9234 • Verzahnung für hohe Standzeit • Länge Verzahnung: 130 mm						
9234P-150/5	150	-	-	-	5	239405 33,50
5 flexible Säbelsägeblätter für Stahl und rostfreien Stahl (Inox) von 1,5 – 4 mm • Für Akku Säbelsäge 9234 • Länge Verzahnung: 130 mm						
9234X-150/5	225	-	-	-	5	239597 29,-
5 flexible Säbelsägeblätter für Holz mit Nägeln sowie schnelleren Sägeforschrift in Metall 2 – 10 mm • Für Akku Säbelsäge 9234 • Verzahnung für hohe Standzeit • Länge Verzahnung: 205 mm						
9234P-225/5	225	-	-	-	5	239412 44,70
5 starre Säbelsägeblätter für alle Holzarten, Kunststoff und Gipskarton 6 – 100 mm • Für Akku Säbelsäge 9234 • Länge Verzahnung: 205 mm						
9234W-225/5	150	-	-	-	5	239429 33,50
Reziprok Sticksäge-Blätter passend für Sticksäge 9034 P-2 • Packungsinhalt 5 Stück • Geschrägte, gewellte Zahnung • Für alle Metalle einschließlich Nichteisen-Rohrleitungen, Bleche und rostfreien Stahl, Materialstärke 1,5–3 mm • Gesamtlänge: 153 mm • Bi-Metal						
9034 P-R/5	153	-	-	175	-	218318 56,90





Heißluft-Handgeräte

1990 Heißluft-Handgerät

- Leistung: 2.300 Watt
- 5 Speicherfunktionen (Luftstufe / Temperatur)
- Optimierte Luftstromführung
- Digitale Temperaturregelung (integrierte Temperatursonde)
- Konfigurierbare Power Safety Funktion (Eco-Mode)
 - Eco 1 Bewegungsgetriggerte Eco Funktion
 - Eco 2 Positionsgetriggerte Eco Funktion (spart bis zu 40 % Energie und reduziert den Geräuschpegel um bis zu 50 %)
- Keramisches Heizelement
- Temperatur Regelkonzept (Close Loop)
- Soft Touch Griffzone
- Optimale Ergonomie, top ausbalanciert
- Standby Bereitschaftsposition (Standby Taste):
Beim Betätigen der Raute Taste schwenkt Gerät in Standby Funktion
- Long life Motorenklasse: 1 kh
- Temperaturbereich (elektronisch stufenlos regelbar): 80–650° C
- Luftmengenbereich (l/min bei 20° C : 200 – 550 l/min), elektronisch stufenlos regelbar
- Gesamtgerät auf 1.000 h getestet
- L-Boxx 190 L-136



1990 N-01



1990 N-020/5



1990 Heißluft-Handgerät

- Basis-Ausführung zum Super Preis- / Leistungsverhältnis

- Leistung: 1600 Watt
- 2 Luftmengenbereiche: 350 / 500 l/min (Zweistufenschalter)
- Wertige Keramikheizung, optimale Gerätekühlung und leistungsfähiger Motor gewährleisten lange Lebensdauer
- Angezogene Luft wird nicht durch den Motor geblasen – verhindert die Verschmutzung des Motors
- Optimale, gut ausbalancierte Ergonomie
- Kann hochkant abgestellt werden (Bereitschaftslagerung)
- Inklusive Heizelementschutz
- Elektronik: Flicker-konform
- Temperaturbereich: 350°C – 500°C



YouTube Clip



HAZET No.

EAN-No. 4000896+

CHF

1990-10

218271

151,40



HAZET No.



EAN-No. 4000896+

CHF

• 6-teiliger Satz in L-Boxx 136 · Inhalt: Grundgerät 4 Düsen (Löffelreflektordüse, 90° abgewinkelt · Lötreflektordüse · Rohrdüse · Breitschlitzdüse, 15° abgewinkelt) Andruckrolle 30 mm breit			
1990 N/6	6	241378	595,10
• Grundgerät 1990 N-010 – 241088 502,60			
• Schutzring für Heissluft-Handgerät 1990 N/6 und 1990 N-010 • Kann in die Standard Koffereinlage der L-Boxx in montiertem und demontiertem Zustand eingelegt werden.			
1990 N-01	–	241118	46,80
• Zubehör-Satz für Heissluft-Handgerät 1990 N • Löffelreflektordüse 90° abgewinkelt • Lötreflektordüse • Breitschlitzdüse 15° abgewinkelt • Rohrdüse • Andruckrolle 30 mm breit			
1990 N-020/5	–	241101	102,80





Diagnose / Endoskop-Technik

367–369

Lampen / Leuchten

370–375

Bodenmatten

375

Fahrzeug-Schoner

376

Schmiertechnik

376–380

Allgemeiner Werkstattbedarf

380

Arbeitsschutz

381



Innovatives wireless charging

Laden durch Auflegen – wireless charging

Gleiche Ladeleistung
wie bei herkömmlichem
Laden über Kabel



Kein Kabelchaos

Wireless charging erhöht die Sicherheit, indem Stolperfallen durch verschiedene Ladekabel eliminiert werden. Ihre Werkstatt hinterlässt einen ordentlicheren und aufgeräumten Eindruck, wenn der „Kabelsalat“ reduziert wird.

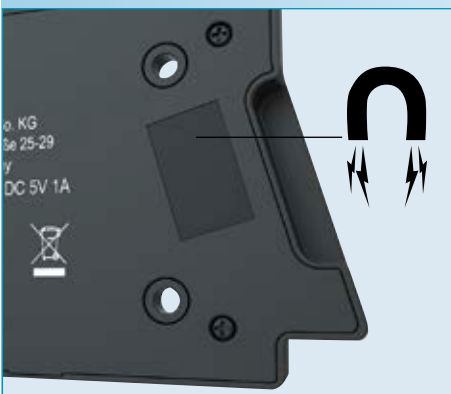

Magnethalter

Die Magnethalter ermöglichen eine flexible Positionierung auf magnetischen Oberflächen. Der Untergrund, auf dem das Pad angebracht wird, wird nicht durch Schrauben oder ähnliches beschädigt.



Selbstpositionierung

Die Selbstpositionierung bietet zuverlässiges und einfaches Platzieren der Lampe. Auf diese Weise wird verhindert, dass die Lampe aufgrund von Fehlplatzierung nicht lädt.



Zusätzliche Ladequelle

HAZET Charging Pads bieten über das kabellose Laden hinaus noch den klassischen Weg. An der Unterseite des Pads ist ein USB-Ausgang, der das Einstecken von Kabeln ermöglicht.



Erstklassiges Licht – Für erstklassige Arbeit:
LED Arbeitsstrahler



1979 F-01



1x oder 2x 230 V Steckdose
(je nach Modell)



Magnethalter



Standfuß,
90° verstellbar





		Lichtstrom 100%	Leuchtdauer 100%	Schutzart (IP)	Schutzart (IK)	Batterie-/ Akku-bezeichnung	Stromquelle	LED Technik
	1979 N-71	130 lm	4 h	IP54	IK07	2x 1,5 V-Micro / AAA / (L)R03	Batterie	SMD
	1979 N-72	200 lm	4,5 h	IP54	IK07	3x 1,5 V-Micro / AAA / (L)R03	Batterie	SMD
	1979-11	200 lm	2,5 h	IP65	IK09	3,7 V 1050 mAh Lithium-Ionen-Akku	USB Kabel (USB C)	COB/SMD
	1979 N-82	300 lm	2 h	IP65	IK09	3,7 V 1200 mAh Lithium-Ionen-Akku	USB Kabel (USB C)	COB/SMD
	1979 N-85	600 lm	3 h	IP65	IK09	3,7 V 2600 mAh Lithium-Ionen-Akku	USB Kabel (USB C)	COB/SMD
	1979 N-92	1100 lm	3 h	IP65	IK08	3,6 V 4500 mAh Lithium-Ionen-Akku	USB Kabel (USB C)	COB/SMD
	1979 W-11	200 lm	2,5 h	IP65	IK09	3,7 V 1050 mAh Lithium-Ionen-Akku	Drahtloses Laden	COB/SMD
	1979 W-82	300 lm	2 h	IP65	IK09	3,7 V 1200 mAh Lithium-Ionen-Akku	Drahtloses Laden	COB/SMD
	1979 W-11/3	200 lm	2,5 h	IP65	IK09	3,7 V 1050 mAh Lithium-Ionen-Akku	Drahtloses Laden	COB/SMD
	1979 NW/3	200 lm 300 lm	2 h 2,5 h	IP65 IP65	IK09 IK09	3,7 V 1050 mAh 3,7 V 1200 mAh Lithium-Ionen-Akku	Drahtloses Laden	COB/SMD
	1979 W-85	600 lm	3 h	IP65	IK09	3,7 V 2600 mAh Lithium-Ionen-Akku	Drahtloses Laden	COB/SMD
	1979 W-92	1100 lm	3 h	IP65	IK08	3,6 V 4500 mAh Lithium-Ionen-Akku	Drahtloses Laden	COB/SMD
	1979 W 1/3	300 lm 1100 lm	2 h 3 h	IP65 IP65	IK08 IK09	3,7 V 1200 mAh 3,6 V 4500 mAh Lithium-Ionen-Akku	Drahtloses Laden	COB/SMD
	1979 WP-1						USB Kabel (USB C)	
	1979 WP-2						USB Kabel (USB C)	
	1979 FC-40	4000 lm		IP54	IK07		230 V Schutzkontaktstecker	COB
	1979 FC-60	6000 lm		IP54	IK07		230 V Schutzkontaktstecker	SMD



Diagnose / Endoskop-Technik

4812 Video Endoskop

• 4,9 mm Ø Micro-Objektiv



- Umschaltfunktion Blickrichtung 90° + 0°
- Sofort-Wiedergabe der Filme oder aufgenommener Fotos am TFT-Monitor
- Datum und Uhrzeit ein- und ausblendbar
- Automatische Abschaltung zur Energieersparnis
- Bildauflösung: 640x480 Pixel
- Verbesserter Anschluss zwischen Sonde und Gehäuse (Metall)
- Adapter für Verwendung älterer Sonden: 4812-20
- Einhandbedienung

Sonde der 2. Generation:

- Verbesserte Ausleuchtung bei der 90°-Funktion
- Verbesserte LED-Leuchtkraft
- Vereinfachte Handhabung
- Verbesserte Qualität der Sondenummantelung
- Schutzart Sonde IP67

Lieferumfang

- 1 m Sondenkabel mit 4,9 mm Mikro-Objektiv-Ø und LED-Lichtquellen
- Bedienkonsole
- Haken inklusive Magnet
- SD-Karte: 4 GB
- 4 x AA-Batterien



YouTube Clip



HAZET No.		EAN-No. 4000896+	CHF
4812-10/4 S	4	181742	1682,-

4812 N Video Endoskop

• Schwenk-Sonde

- Schwenkbereich: 1 x 180°
- Kamerakopf nur 11 mm lang (-50% gegenüber herkömmlichen Ausführungen), dadurch auf engstem Raum schwenkbar
- Schwenkradius nur ca. 35 mm (-30% gegenüber herkömmlichen Ausführungen)
- Licht-Boost und integrierte Reflektionsreduzierung
- Lichtquelle: 5 dimmbare LED für optimale Ausleuchtung
- 4 x 90° Bildrotation per Knopfdruck (kein Drehen der Sonde nötig)
- Micro-Objektiv: 4,5 mm Ø – Front-View mit einer Auflösung von 640x480 Pixel
- Tiefenschärfe: 10 bis 100 mm
- Ummantelung aus Stahlgeflecht
- Metall-Anschluss zwischen Sonde und Gehäuse
- Sondenkopf: IP 67
- Automatische Abschaltung zur Energieersparnis
- Inhalt:
 - 1 m Sondenkabel mit 4,5 mm Ø Mikro-Objektiv und LED-Lichtquelle
 - 1 Bedienkonsole
 - 1 SD-Karte: 4 GB
 - 4 AA-Batterien



4812 N Video Endoskop



HAZET No.		EAN-No. 4000896+	CHF
4812 N-10/3 AF	3	219131	2553,-

4812 Video Endoskop

Video-Sonde:



- Verbesserte Detailtreue
- Bildauflösung 1024 x 768 Pixel
- Kompressionsformat: H.264
- Betriebstemperatur: -10°C bis 60°C
- Schutzart Sonde: IP67 (im angeschlossenen Zustand)
- 1 m Sondenkabel

Grundgerät:

- Ablesbar auch bei Sonnenlicht
- Touch-Display · Diagonale: 147 mm (5 Zoll)
- Kompaktes Design
- Einfache Handhabung
- Schwenkbarer Magnetfuß 180° verstellbar
- Sonnenlichttaugliches 127 mm (5 Zoll) Touch-Display
- Displayauflösung 800x480 Pixel
- 8-Stufige Helligkeitseinstellung (5 + 3 Boost)
- Zoom: 3-fach
- Anzeige der Akku Kapazität
- Zeitstempel Einblendung
- Aufnahme von Videos (Format MOV) und Fotos (Format Jpeg)
- Spiegelung des Kamerabildes
- Negativdarstellung des Kamerabildes
- Bezeichnung von Fotos
- Datentransfer: USB-C (USB-C zu USB-A Kabel im Satz enthalten)
- HDMI Port zur Videoausgabe
- Akku: Li-Ion Batterie
- Betriebsdauer bei voller Ladung 4 Stunden
- Ladezeit 3,5 Stunden
- Ladegerät: USB Ladeadapter DC-5 V / 3 A
- Betriebstemperatur: 0°C bis 45°C
- Betriebsluftfeuchtigkeit bis zu 90 % (nicht kondensierend)
- IP Schutzklasse (Grundgerät): IP54
- IP Schutzklasse mit angeschlossener Sonde: IP67

• 4,5 mm Ø Mikro-Objektiv

- Hohe Beweglichkeit durch beidseitige Artikulation
- Voller beidseitiger Schwenk bis zu maximal 180° ermöglicht z.B. im Zylinderkopf echten rückwärtigen Blick auf Ventile
- Schwenkradius nur ca. 38 mm (-30% gegenüber herkömmlichen Ausführungen)
- Frontkamera
- Fokusbereich: 10 bis 100 mm
- Fokuswinkel: 90°
- 5-fach LED-Lichtquelle



HAZET No.		EAN-No. 4000896+	CHF
4812-21/5AF	5	239283	4111,-



4812 Video Endoskop

Video-Sonde:

- Verbesserte Detailtreue
- Bildauflösung 1024 x 768 Pixel
- Kompressionsformat: H.264
- Betriebstemperatur: -10°C bis 60°C
- Schutzart Sonde: IP67 (im angeschlossenen Zustand)
- 1 m Sondenkabel

Grundgerät:

- Ablesbar auch bei Sonnenlicht
- Touch-Display · Diagonale: 147 mm (5 Zoll)
- Kompaktes Design
- Einfache Handhabung
- Schwenkbarer Magnetfuß 180° verstellbar
- Sonnenlichttaugliches 127 mm (5 Zoll) Touch-Display
- Displayauflösung 800x480 Pixel
- 8-Stufige Helligkeitseinstellung (5 + 3 Boost)
- Zoom: 3-fach
- Anzeige der Akku Kapazität
- Zeitstempel Einblendung
- Aufnahme von Videos (Format MOV) und Fotos (Format Jpeg)
- Spiegelung des Kamerabildes
- Negativdarstellung des Kamerabildes
- Bezeichnung von Fotos
- Datentransfer: USB-C (USB-C zu USB-A Kabel im Satz enthalten)
- HDMI Port zur Videoausgabe
- Akku: Li-Ion Batterie
- Betriebsdauer bei voller Ladung 4 Stunden
- Ladezeit 3,5 Stunden
- Ladegerät: USB Ladeadapter DC-5 V / 3 A
- Betriebstemperatur: 0°C bis 45°C
- Betriebsluftfeuchtigkeit bis zu 90 % (nicht kondensierend)
- IP Schutzklasse (Grundgerät): IP54
- IP Schutzklasse mit angeschlossener Sonde: IP67
- 5-teiliger Satz in Alukoffer
- **5,5 mm Ø Mikro-Objektiv**
- Semiflexible Sonde
- Frontkamera: 0°
- Fokusbereich: 10 bis 60 mm
- Fokuswinkel: 56°
- 4-fach LED-Lichtquelle



HAZET No.		EAN-No. 4000896+	CHF
4812-21/5S	5	238811	1811,-

4812 Video Endoskop Sonde

- Sonden mit verbessertem Anschluss (4812 N) in Verbindung mit Konsolen der Sätze 4812-10/4 S · 4812-1/7 · 4812-1/6 · 4812-1/8
- Kamera-Auflösung: 325 (H) x 250 (V) = 76800 Bildpunkte
- Kamera-Öffnungswinkel: Horizontal 46°, Vertikal: 34°, Diagonal: 56°
- Tiefenschärfe: 10 bis 60 mm
- Sondenlänge: 1000 mm
- Gewicht: 220 g



HAZET No.	l mm	Ø mm	EAN-No. 4000896+	CHF
• 3,9 mm Ø				
• Kamera-Blickrichtung: 90° – festinstallierter Spiegel (Side-View)				
Keine Ränder im Bild				
• Lichtquelle: 2 dimmbare LED in 90°-Richtung				
Keine Reflektion im Spiegel				
• Temperaturbereich: 0°C – 55°C				
4812 N-1 S	1000	3,9	187102	964,10

4812 Video Endoskop Sonde

HAZET No.	l mm	Ø mm	EAN-No. 4000896+	CHF
• 3,9 mm Ø				
• Kamera-Blickrichtung: Geradeaus (Front-View)				
• Lichtquelle: 3 dimmbare LED				
• Temperaturbereich: 0°C – 55°C				
4812 N-1 F	1000	3,9	187096	964,10
• 5,5 mm Ø				
• Kamera Blickrichtung: Geradeaus (Front-View)				
• Lichtquelle: 4 dimmbare LED				
• Temperaturbereich: 0°C – 55°C				
4812 N-5.5	1000	5,5	187065	932,40
• 4,9 mm Ø				
• Umschaltfunktion Blickwinkel: 90° + 0°				
• Dimmbare LED				
• Metallanschluss				
• Schutzart Sonde IP67				
• Temperaturbereich: 0°C – 55°C				
4812-16	1000	4,9	181841	1069,-

4812 Endoskop-Sonde



HAZET No.	Ø mm	EAN-No. 4000896+	CHF
• 4,5 mm Ø Mikro-Objektiv			
• 1 m Sondenkabel			
• LED-Lichtquelle			
• Schutzart Sonde: IP67 · Griff: IP57			
4812 N-2 AF	4,5	218868	1910,-

4812 Video Endoskop Sonde

- **Verbesserte Detailtreue**
- **Optimal abgestimmt auf Grundgerät 4812-21**

- Kompatibilität zum Grundgerät 4812-21
- Bildauflösung 1024 x 768 Pixel
- Bildformat: Jpeg
- Videoformat: MOV
- Kompressionsformat: H.264
- Betriebstemperatur: -10°C bis 60°C
- Schutzart Sonde: IP67 (im angeschlossenen Zustand)
- 1 m Sondenkabel
- **4,5 mm Ø Mikro-Objektiv**
- Hohe Beweglichkeit durch beidseitige Artikulation
- Voller beidseitiger Schwenk bis zu maximal 180° ermöglicht z.B. im Zylinderkopf echten rückwärtigen Blick auf Ventile
- Schwenkradius nur ca. 38 mm (-30% gegenüber herkömmlichen Ausführungen)
- Frontkamera
- Fokusbereich: 10 bis 100 mm
- Fokuswinkel: 90°
- 5-fach LED-Lichtquelle



HAZET No.	l mm	Ø mm	EAN-No. 4000896+	CHF
4812-21 AF	1000	4,5	237630	2614,-



4812 Video Endoskop Sonde

- **Verbesserte Detailtreue**
- **Optimal abgestimmt auf Grundgerät 4812-21**



- Kompatibilität zum Grundgerät 4812-21
- Bildauflösung 1024 x 768 Pixel
- Bildformat: Jpeg
- Videoformat: MOV
- Kompressionsformat: H.264
- Betriebstemperatur: -10°C bis 60°C
- Schutzart Sonde: IP67 (im angeschlossenen Zustand)
- 1 m Sondenkabel
- **5,5 mm Ø Mikro-Objektiv**
- Semiflexible Sonde
- Frontkamera: 0°
- Fokusbereich: 10 bis 60 mm
- Fokusswinkel: 56°
- 4-fach LED-Lichtquelle



HAZET No.	l mm	Ø mm	EAN-No. 4000896+	CHF
4812-21S	1000	5,5	237623	932,40

2151 Stethoskop

Made in Germany



- **Übertragungsstarke Membrane**

- Stahlspitze: 180 mm



HAZET No.	l mm	EAN-No. 4000896+	CHF
2151	1080	013043	151,20
2151-02/2	-	062287	27,-

- **Ohr-Oliven für Stethoskop HAZET 2151**

1991 Infrarot-Thermometer

- **Für die berührungslose Durchführung von Temperaturmessungen. Integrierter Laserpointer**



- Vielfältige Einsatzbereiche, u.a. im Kfz-Bereich (Kühler/Kühlsysteme, Bremsen, Klimaanlage, Motor, Abgasanlagen), Chemie- und Lebensmittelüberwachung, Heizungs- und Klimaanlagebau
- Schnell-Erkennungsfunktion
- Präzise, berührungslose Messungen
- Automatische Messwert-Haltefunktion
- Anzeige maximale Temperatur, Auslösesperre
- 9 V Blockbatterie (6LR61)
- Zuschaltbare Hintergrundbeleuchtung
- Zielerkennung mit doppeltem Laser
- D : S = 12 : 1
- Emissionsvermögen einstellbar von 0,1 bis 1,0
- Wahlweise Einstellung auf lauten oder leisen Alarm
- In Kunstledertasche mit Klettverschluss und Gürtelschlaufe
- Temperaturbereich: -50°C – 550°C



360°

HAZET No.	EAN-No. 4000896+	CHF
1991-1	156054	252,70

1977 Teleskop-Spiegel Satz

- Teleskop-Stab mit federgespanntem Doppel-Gelenk
- Spiegel austauschbar über 4 mm Edelstahl-Gewindestab mit echtem Spiegelglas
- Keine Eintrübung der Spiegel wie bei polierten „Metallspiegeln“
- Spiegelglas sicher geschützt durch Edelstahl-Einfassung



- **4-teiliger Satz, Inhalt:**
Teleskop-Stab, Auszugslänge: 300–740 mm
Rund-Spiegel: 30 mm Ø
Rund-Spiegel: 50 mm Ø
Rechteck-Spiegel: 65x43 mm



HAZET No.	l ₁ mm	l ₂ mm	EAN-No. 4000896+	CHF
1977-2/4	300	740	150144	106,40

1975 Krallengreifer

- **Flexibel**
- Oberfläche: verchromt



HAZET No.	l mm	EAN-No. 4000896+	CHF
1975	540	009725	89,50

1976 Magnetischer Sucher

Made in Germany



- Dauermagnet
- Flexibler Schaft
- Kunststoffgriff



HAZET No.	l mm	Ø mm	h P	EAN-No. 4000896+	CHF
1976	545	15	4500	009732	79,80
1976-1	545	19	7500	009749	124,90
1976-2	475	8	1100	009763	71,50



Lampen / Leuchten

1979 LED Stiftleuchte

• **Hocheffizientes Reflektorsystem: Lichtausbeute bis zu 130 Lumen – Leuchtweite bis zu 75 Meter**

- Verbesserte Ausführung:
Ca. 100% heller
Ca. 40% längere Leuchtdauer
- Ausgewogene Gehäuseproportionen
- Griffige Oberfläche
- Betätigung des Ein- / Aus-Schalters auch mit Handschuhen problemlos möglich
- Aluminium-Gehäuse (schwarz eloxiert) schützt Innenteile vor Eintritt von Staub und Spritzwasser (IP54)
- 3 Watt LED
- Inklusive Verkaufsdisplay bei einer Abnahme von mindestens 12 Stück
- Anzahl Batterien/Akkus: 2 x 1,5 V-Micro / AAA / (L)R03
- Stromversorgung: Batterie
- LED Technik: SMD
- Lichtstrom 100%: 130 lm
- Leuchtdauer 100%: 4 h
- Leuchtweite: 75 m
- Schutzart (IP): IP54
- Schutzart (IK): IK07



AAA – 1.5 V		130 Lumen	
AAA – 1.5 V			
	IP 54	3 W	4 h

HAZET No.	l / mm	EAN-No. 4000896+	CHF
1979 N-71	139	208470	40,80

1979 LED Taschenlampe · kleine Ausführung

• **Stufenlose Einhand-Fokussierung ermöglicht präzises Punktlicht bis hin zum homogenen Flutlicht**

- Verbesserte Ausführung:
– Fokussierbarkeit
– Ca. 33% heller
- Professionelle Stiftleuchte in kleiner Ausführung sorgt durch ausgewogene Gehäuseproportionen und griffige Oberfläche stets für optimale Handhabung
- Stabile Bauart schützt gegen Staub und Spritzwasser (IP54)
- Stoßfest bis zu einer Fallhöhe von 1 m
- 3 Watt LED
- 2 Helligkeitsstufen: 30% und 100% (regulierbar über Ein- / Aus-Schalter)
- Leuchtweite bei 30%: 100 m
- Leuchtdauer bei 30% (Energiesparmodus) bis maximal 13 h
- Lichtstrom bei 30% (Energiesparmodus) 80 Lumen
- Inklusive praktischer Trageschleife
- Inklusive Verkaufsdisplay bei einer Abnahme von mindestens 8 Stück
- Anzahl Batterien/Akkus: 3 x 1,5 V-Micro / AAA / (L)R03
- Stromversorgung: Batterie
- LED Technik: SMD
- Lichtstrom 100%: 200 lm
- Leuchtdauer 100%: 4,5 h
- Leuchtweite: 175 m
- Schutzart (IP): IP54
- Schutzart (IK): IK07



1979 LED Taschenlampe · kleine Ausführung



	100% 200 Lumen	100% 4.5 h	
	30% 80 Lumen	30% 13 h	
			IP 54

HAZET No.	l / mm	EAN-No. 4000896+	CHF
1979 N-72	135	208487	78,90

1979 LED Pen light

• **USB-C Ladebuchse**

- Kleine kompakte LED Lampe mit hoher Leuchtleistung
- Stufenlos dimmbar – optimale Lichtenpassung
- Einfache und schnelle Diagnose durch Hauptlicht (Flächenausleuchtung) oder Toplicht (punktuelle Ausleuchtung) u.a. zur Dialogannahme
- Sollte in keiner Handwerkertasche fehlen
- 2-Komponenten Kunststoffgehäuse mit gummierter Oberfläche
- Batteriestatus- und Ladestand-Anzeige
- Ein- / Ausschalten sowie Wechsel zwischen Top- und Hauptlicht über Hauptknopf
- Inklusive 100 cm USB-C Ladekabel
- Akku-Kapazität: 1050 mAh
- Ausziehbarer Halteclip
- Batterieladestandsanzeige
- Leuchtdauer Toplicht: 2,5 h
- Lichtstrom Toplicht: 120 lm
- Starke integrierte Haltemagnete auf der Rückseite des Gehäuses
- Stromversorgung: USB Kabel (USB C)
- LED Technik: COB/SMD
- Lichtstrom 100%: 200 lm
- Leuchtdauer 100%: 2,5 h
- Ladezeit: 2 h
- Schutzart (IP): IP65
- Schutzart (IK): IK09



		COB-LED 200 Lumen	
IP 65			
	IK 09		USB-C

HAZET No.	l / mm	EAN-No. 4000896+	CHF
1979-11	180	235254	50,60



1979 LED Pocket Light

- **180° verstellbarer und in 8 Stufen arretierbarer Fuß zur Einstellung der Ausleuchtung**
- 2-Komponenten-Kunststoffgehäuse mit gummierter Oberfläche
- Stufenlos dimmbar – optimale Lichtanpassung
- 4-stufige Batteriestatus- und Ladestands-Anzeige
- Ein- / Ausschalten sowie Wechsel zwischen Top- und Hauptlicht über Hauptknopf
- Starker gummierter Haltemagnet an Unterseite
- 360° beweglicher Haltehaken
- Stoßfestigkeit (EN62262): IK09
- **Hauptlicht:**
Leuchtdauer: 2 – 10 h
Lichtstrom 30 – 300 Lumen
3 Watt COB LED
- **Top-Licht:**
Leuchtdauer: 5 h
Lichtstrom: 100 Lumen
- Inklusive 100 cm USB-C Ladekabel (ohne USB-Netzteil)
- Lademöglichkeit über Standard USB-Netzteil 5 V maximal 1 A
- Stromversorgung: USB Kabel (USB C)
- LED Technik: COB/SMD
- Lichtstrom 100%: 300 lm
- Leuchtdauer 100%: 2 h
- Ladezeit: 1,5 h
- Schutzart (IP): IP65
- Schutzart (IK): IK09



YouTube Clip

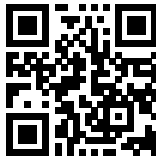

			100% 300 Lumen
--	--	--	-------------------------------

HAZET No.	l mm	EAN-No. 4000896+	CHF
1979 N-82	133	227211	106,40

1979 LED Lampe

- Inklusive 100 cm USB-C Ladekabel (ohne USB-Netzteil)
- Lademöglichkeit über Standard USB-Netzteil 5 V maximal 1 A
- Batteriestatus- und Ladestands-Anzeige
- Leuchtdauer Hauptlicht: 3–20 h
- Leuchtdauer Toplicht: 4,5 h
- Lichtstrom Toplicht: 60–600 lm
- Lichtstrom Toplicht: 300 lm
- Dimmschalter zur optimalen Lichtanpassung. Wechsel zwischen Top- und Hauptlicht
- Dimmschalter auf Rückseite der Lampe – optimale Lichtanpassung
- Starker gummierter Haltemagnet an Unterseite
- Ausklappbarer 360° drehbarer Haltehaken
- 180° verstellbarer, in 5 Stufen arretierbarer Fuß
- Stromversorgung: USB Kabel (USB C)
- LED Technik: COB/SMD
- Lichtstrom 100%: 600 lm
- Leuchtdauer 100%: 3 h
- Ladezeit: 3 h
- Schutzart (IP): IP65
- Schutzart (IK): IK09



--	--

HAZET No.	l mm	EAN-No. 4000896+	CHF
1979 N-85	255	241491	121,50

1979 LED Slim Light

- Lademöglichkeit / Stromversorgung über USB-C Buchse 5 V, maximal 1 A 1000 mA
- Inklusive 100 cm USB-C Ladekabel (ohne USB-Netzteil)
- 2-Komponenten-Kunststoffgehäuse mit gummierter Oberfläche
- 4-stufige Batteriestatus- und Ladestands-Anzeige
- 120° verstellbarer und in 5 Stufen arretierbarer Aluminium-Kopf zur Einstellung der Arbeitsbereich-Ausleuchtung
- Akku-Kapazität: 4500 mAh (+30% zum Vorgänger)
- Leuchtdauer Hauptlicht: 3–14 h
- Leuchtdauer Toplicht: 11 h
- Lichtstrom Toplicht: 110–1100 lm (+10% zum Vorgänger)
- Lichtstrom Toplicht: 150 lm
- Großflächige, homogene Ausleuchtung
- Dimmschalter auf Rückseite der Lampe – optimale Lichtanpassung
- Wechsel zwischen Top- und Haupt-Licht über Hauptknopf
- Starker gummierter Haltemagnet an Unterseite
- Ausklappbarer 360° drehbarer Haltehaken
- Solider Standfuß für guten Stand auch auf nicht metallischen Untergründen
- Stromversorgung: USB Kabel (USB C)
- LED Technik: COB/SMD
- Lichtstrom 100%: 1100 lm
- Leuchtdauer 100%: 3 h
- Ladezeit: 4,5 h
- Schutzart (IP): IP65
- Schutzart (IK): IK08



HAZET No.	l mm	EAN-No. 4000896+	CHF
1979 N-92	367	241415	166,90

1979 LED Pen Light · wireless charging

- **Wireless charging**
- **Effiziente und komfortable Ladefunktion durch optimierte Selbstpositionierung der Lampe auf dem Pad**
- Kleine kompakte LED Lampe mit hoher Leuchtleistung
- Stufenlos dimmbar – optimale Lichtanpassung
- Einfache und schnelle Diagnose durch Hauptlicht (Flächenausleuchtung) oder Toplicht (punktuelle Ausleuchtung) u.a. zur Dialogannahme
- Sollte in keiner Handwerker tasche fehlen
- Ladevorgang startet umgehend nach Auflegen der Lampe
- 2-Komponenten Kunststoffgehäuse mit gummierter Oberfläche
- Batteriestatus- und Ladestands-Anzeige
- Ein- / Ausschalten sowie Wechsel zwischen Top- und Hauptlicht über Hauptknopf
- Wireless charging Pad 1979 WP-1 oder 1979 WP-2 wird benötigt
- Akku-Kapazität: 1050 mAh
- Ausziehbarer Halteclip
- Batterie ladestandsanzeige
- Leuchtdauer Toplicht: 2,5 h
- Lichtstrom Toplicht: 120 lm
- Starke integrierte Haltemagnete an Rückseite des Gehäuses
- Stromversorgung: Drahtloses Laden
- LED Technik: COB/SMD
- Lichtstrom 100%: 200 lm
- Leuchtdauer 100%: 2,5 h
- Ladezeit: 2,5 h
- Schutzart (IP): IP65
- Schutzart (IK): IK09



			COB-LED 200 Lumen
--	--	--	----------------------------------

HAZET No.	l mm	EAN-No. 4000896+	CHF
1979 W-11	180	235230	60,-



1979 LED Pocket Light · wireless charging

- **Wireless charging**
- **Effiziente und komfortable Ladefunktion durch optimierte Selbstpositionierung der Lampe auf dem Pad**
- Ladevorgang startet umgehend nach Auflegen der Lampe
- 2-Komponenten-Kunststoffgehäuse mit gummierter Oberfläche
- 4-stufige Batteriestatus- und Ladestand-Anzeige
- Ein- / Ausschalten sowie Wechsel zwischen Top- und Hauptlicht über Hauptknopf
- Stromversorgung: Drahtloses Laden
- LED Technik: COB/SMD
- Lichtstrom 100%: 300 lm
- Leuchtdauer 100%: 2 h
- Ladezeit: 1,5 h
- Schutzart (IP): IP65
- Schutzart (IK): IK09
- 180° verstellbarer und in 8 Stufen arretierbarer Fuß zur Einstellung der Arbeitsbereich-Ausleuchtung
- Stufenlos dimmbar – optimale Lichtanpassung
- Starke gummierte Haltemagnete an Unterseite und Rückseite des Gehäuses
- 360° beweglicher Haltehaken
- **Hauptlicht:**
Leuchtdauer 2 – 10 h
Lichtstrom 30–300 Lumen
3 Watt COB LED
- **Top-Licht:**
Leuchtdauer Top-Licht: 5 h
Lichtstrom 100 Lumen
1 Watt LED



YouTube Clip



		100% 300 Lumen	

HAZET No.	l / mm	EAN-No. 4000896+	CHF
1979 W-82	133	227228	128,60



1979 LED Pen Light Satz · wireless charging

- **Wireless charging**
- **Effiziente und komfortable Ladefunktion durch optimierte Selbstpositionierung der Lampe auf dem Pad**
- Kleine, kompakte LED Lampe mit hoher Leuchtleistung
- Stufenlos dimmbar – optimale Lichtanpassung
- Einfache und schnelle Diagnose durch Hauptlicht (Flächenausleuchtung) oder Toplicht (punktuelle Ausleuchtung) u.a. zur Dialogannahme
- Sollte in keiner Handwerkertasche fehlen
- Ladevorgang startet umgehend nach Auflegen der Lampe
- 2-Komponenten Kunststoffgehäuse mit gummierter Oberfläche
- Batteriestatus- und Ladestand-Anzeige
- Ein- / Ausschalten sowie Wechsel zwischen Top- und Hauptlicht über Hauptknopf
- Pen light für den täglichen Einsatz in unterschiedlichsten Anwendungsbereichen
- LED Pen light Satz, 3-teilig
- Inhalt:
2x 1979 W-11 LED Pen light · wireless
1x 1979 WP-2 Dual wireless charging pad
1x 100 cm USB-C Kabel
1x 5 V, 2 A Netzteil
Stromversorgung: Drahtloses Laden
LED Technik: COB/SMD
Lichtstrom 100%: 200 lm
Schutzart (IP): IP65
Schutzart (IK): IK09



--	--	--

HAZET No.	Stückzahl	EAN-No. 4000896+	CHF
1979 W-11/3	3	235247	209,30

1979 LED Inspektions-Lampen Satz · wireless charging

- **Wireless charging**
- **Effiziente und komfortable Ladefunktion durch optimierte Selbstpositionierung der Lampe auf dem Pad**
- Kleine, kompakte LED Lampe mit hoher Leuchtleistung
- Stufenlos dimmbar – optimale Lichtanpassung
- Einfache und schnelle Diagnose durch Hauptlicht (Flächenausleuchtung) oder Toplicht (punktuelle Ausleuchtung) u.a. zur Dialogannahme
- Sollte in keiner Handwerkertasche fehlen
- Ladevorgang startet umgehend nach Auflegen der Lampe
- 2-Komponenten Kunststoffgehäuse mit gummierter Oberfläche
- Batteriestatus- und Ladestand-Anzeige
- Ein- / Ausschalten sowie Wechsel zwischen Top- und Hauptlicht über Hauptknopf
- LED Lampen Satz, 3-teilig
- Inhalt:
1x 1979 W-11 LED Pen light · wireless
1x 1979 W-82 LED Pocket Light · wireless charging
1x 1979 WP-2 Dual wireless charging pad
1x 100 cm USB-C Kabel
1x 2A 5V Ladegerät / Netzteil
Stromversorgung: Drahtloses Laden
LED Technik: COB/SMD
Schutzart (IP): IP65
Schutzart (IK): IK09





1979 LED Inspektions-Lampen Satz · wireless charging

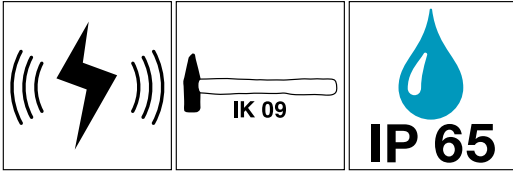

HAZET No.		EAN-No. 4000896+	CHF
1979 NW/3	3	235261	274,10

1979 LED Lampe

- **Wireless charging**
- **Effiziente und komfortable Ladefunktion durch optimierte Selbstpositionierung der Lampe auf dem Pad**
- Ladevorgang startet umgehend nach Auflegen der Lampe
- Wireless charging Pad 1979 WP-1 oder 1979 WP-2 wird benötigt
- Batteriestatus- und Ladestand-Anzeige
- Leuchtdauer Hauptlicht: 3–20 h
- Leuchtdauer Toplicht: 4,5 h
- Lichtstrom Toplicht: 60–600 lm
- Lichtstrom Hauptlicht: 300 lm
- Dimmschalter zur optimalen Lichtanpassung. Wechsel zwischen Top- und Hauptlicht
- Dimmschalter auf Rückseite der Lampe – optimale Lichtanpassung
- Starker gummierter Haltemagnet an Unterseite
- Ausklappbarer 360° drehbarer Haltehaken
- 180° verstellbarer, in 5 Stufen arretierbarer Fuß
- Stromversorgung: Drahtloses Laden
- LED Technik: COB/SMD
- Lichtstrom 100%: 600 lm
- Leuchtdauer 100%: 3 h
- Ladezeit: 3,5 h
- Schutzart (IP): IP65
- Schutzart (IK): IK09



HAZET No.	l / mm	EAN-No. 4000896+	CHF
1979 W-85	255	241484	130,80



1979 LED Slim Light · wireless charging

- **Wireless charging**
- **Effiziente und komfortable Ladefunktion durch optimierte Selbstpositionierung der Lampe auf dem Pad**
- Ladevorgang startet umgehend nach Auflegen der Lampe
- Wireless charging Pad 1979 WP-1 oder 1979 WP-2 wird benötigt
- 2-Komponenten-Kunststoffgehäuse mit gummierter Oberfläche
- 4-stufige Batteriestatus- und Ladestand-Anzeige
- 120° verstellbarer und in 5 Stufen arretierbarer Aluminium-Kopf zur Einstellung der Arbeitsbereich-Ausleuchtung
- Akku-Kapazität: 4500 mAh (+30% zum Vorgänger)
- Leuchtdauer Hauptlicht: 3–14 h
- Leuchtdauer Toplicht: 11 h
- Lichtstrom Toplicht: 110–1100 lm (+10% zum Vorgänger)
- Lichtstrom Hauptlicht: 150 lm
- Großflächige, homogene Ausleuchtung
- Dimmschalter auf Rückseite der Lampe – optimale Lichtanpassung
- Wechsel zwischen Top- und Haupt-Licht über Hauptknopf
- Starker gummierter Haltemagnet an Unterseite
- Ausklappbarer 360° drehbarer Haltehaken
- Solider Standfuß für guten Stand auch auf nicht metallischen Untergründen
- Stromversorgung: Drahtloses Laden
- LED Technik: COB/SMD
- Lichtstrom 100%: 1100 lm
- Leuchtdauer 100%: 3 h
- Ladezeit: 5,5 h
- Schutzart (IP): IP65
- Schutzart (IK): IK08

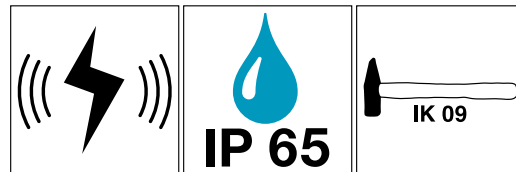

HAZET No.	l / mm	EAN-No. 4000896+	CHF
1979 W-92	367	241422	148,40

1979 LED Lampen Satz · wireless charging

- **Wireless charging**
- **Effiziente und komfortable Ladefunktion durch optimierte Selbstpositionierung der Lampe auf dem Pad**
- LED Lampen-Satz, 3-teilig
- 1x 1979 W-82 LED Pocket Light
- 1x 1979 W-92 LED Slim Light
- 1x 1979 WP-2 Ladepad für 2 Lampen
- 1x USB-C Kabel, 100 cm
- 1x 5 V, 2 A Netzteil
- Stromversorgung: Drahtloses Laden
- LED Technik: COB/SMD
- Schutzart (IP): IP65

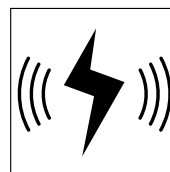

HAZET No.		EAN-No. 4000896+	CHF
1979 W 1/3	3	241408	316,60



1979 Wireless charging pad

• Zusätzlicher USB-Ausgang zum Laden weiterer Geräte

- Haltemagnete auf Rückseite des Pads zur Befestigung an eisenhaltigen Oberflächen
- 4 Schraublöcher
- Inklusive 100 cm USB-C Kabel und USB-Netzteil
- 5 V USB-C Eingang
- Lademöglichkeit über Pad oder USB-Ausgang
- Stromversorgung: USB Kabel (USB C)

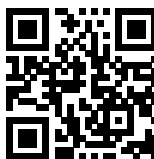

YouTube Clip

HAZET No.	EAN-No. 4000896+	CHF
<ul style="list-style-type: none"> • Maximaler Ausgangsstrom wireless: 850 mA • Optimierte Selbstpositionierung einer Lampe auf dem Pad • 1 A Ladestrom 1979 WP-1	227952	69,30
<ul style="list-style-type: none"> • Maximaler Ausgangsstrom wireless: 1700 mA • Optimierte Selbstpositionierung von zwei Lampen auf dem Pad • 2 A Ladestrom 1979 WP-2	227945	99,-

1979 LED Arbeitsstrahler

• 40 Watt energieeffiziente COB LED Technologie zur gleichmäßigen Raumausleuchtung

- Drehbarer Dimmschalter zur stufenlosen Einstellung
- Erweiterung der Funktionalität durch zusätzliche 230 V Steckdose auf Rückseite ermöglicht Koppelung und Betrieb beliebig weiterer Geräte
- 50 % der Leistung sofort beim Einschalten
- Robustes PU-Gehäuse mit umlaufenden Aluminium-Komponenten zur besseren Wärmeabführung
- Visuelle Leistungsanzeige: 4-stufig
- Standfuß: 90° verstellbar
- Kabellänge: 5 m
- Stoßfestigkeit (EN62262): IK07
- Erweiterbar durch:
 - 1979 F-01 Diffusor
 - 1979 F-02 Haltemagnet
 - 1979 F-03 Teleskop-Stativ

• Stromversorgung: 230 V Schutzkontaktstecker

- LED Technik: COB
- Lichtstrom 100%: 4000 lm
- Schutzart (IP): IP54
- Schutzart (IK): IK07
- Lichtstrom: 400–4000 Lumen
- 1 Erweiterungs-Steckdose auf der Rückseite



YouTube Clip



1979 LED Arbeitsstrahler



		100% 4000 Lumen
--	--	--------------------------------

HAZET No.	l mm	EAN-No. 4000896+	CHF
1979 FC-40	280	227839	237,30

1979 LED Arbeitsstrahler

• 60 Watt energieeffiziente SMD LED Technologie zur gleichmäßigen Raumausleuchtung

- Drehbarer Dimmschalter zur stufenlosen Einstellung
- Erweiterung der Funktionalität durch zusätzliche 230 V Steckdose auf Rückseite ermöglicht Koppelung und Betrieb beliebig weiterer Geräte
- 50 % der Leistung sofort beim Einschalten
- Robustes PU-Gehäuse mit umlaufenden Aluminium-Komponenten zur besseren Wärmeabführung
- Visuelle Leistungsanzeige: 4-stufig
- Standfuß: 90° verstellbar
- Kabellänge: 5 m
- Stoßfestigkeit (EN62262): IK07
- Erweiterbar durch:
 - 1979 F-01 Diffusor
 - 1979 F-02 Haltemagnet
 - 1979 F-03 Teleskop-Stativ

• Stromversorgung: 230 V Schutzkontaktstecker

- LED Technik: SMD
- Lichtstrom 100%: 6000 lm
- Schutzart (IP): IP54
- Schutzart (IK): IK07
- Lichtstrom: 600–6000 Lumen
- 2 Erweiterungs-Steckdosen auf der Rückseite

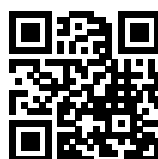

YouTube Clip



		100% 6000 Lumen
--	--	--------------------------------

HAZET No.	l mm	EAN-No. 4000896+	CHF
1979 FC-60	360	227822	306,70



1979 Licht Diffusor

- Arretierung mit Bajonettverschluss
- Maximaler Lichtstrom bei Diffusor-Verwendung
1979 FC-40: 3200 Lumen
1979 FC-60: 4800 Lumen



HAZET No.	EAN-No. 4000896+	CHF
1979 F-01	227815	59,40

1979 Magnethalter

- Magnet-Beschichtung schützt vor Beschädigungen der Oberflächen
- Arretierung mit beiliegender Befestigungsschraube
- Magnet-Haltekraft maximal: 10 kg
- Vertikale Montage



HAZET No.	EAN-No. 4000896+	CHF
1979 F-02	227808	91,-

1979 Teleskop-Stativ

- Dreibein-Stativ ermöglicht sicheren Stand
- Robuste Stahlkonstruktion
- Werkzeugloser Aufbau
- Möglichkeit der Fußfeststellung und Höhenarretierung
- Zusätzliche Kabelführungen am Stativ
- Höhe 120–185 cm
- Tragfähigkeit: 30 kg



HAZET No.	EAN-No. 4000896+	CHF
1979 F-03	227174	128,60

Bodenmatten

195 Kniebrett

- Made in Germany
- In HAZET Logoform



- Noch höherer Komfort durch neue Schaumqualität
- Abwischbar
- Trage- / Hängegriff
- Aus nicht absorbierendem Schaumstoff mit geschlossenen Zellen



HAZET No.	L x B x H mm	EAN-No. 4000896+	CHF
195-1	450x210x30	121069	37,70

195 Mechaniker Matte

- Made in Germany
- In HAZET Logoform



- Noch höherer Komfort durch neue Schaumqualität
- Abwischbar
- Große Unterlage für den Mechaniker
- Aus nicht absorbierendem Schaumstoff mit geschlossenen Zellen
- Tragegriff



HAZET No.	L x B x H mm	EAN-No. 4000896+	CHF
195-5	975x385x30	153718	75,30



Fahrzeug-Schoner

196 Kotflügelschoner · universal

- Made in Germany**
- Magnethaftung (6 Magnete)**

- Optimaler Schutz Ihrer Kundenfahrzeuge
- Erhöht die Arbeitsqualität – reduziert lästige Nacharbeit
- Einsetzbar bei nahezu allen Fahrzeugen



HAZET No.	l mm	EAN-No. 4000896+	CHF
196 N-1	950	208258	103,70

196 Kotflügelschoner

- Speziell beschichtetes Antirutsch-Material**
- Wasserdicht, öl- und fettabweisend
- Schoner haften fast komplett vertikal auf allen Karosserie-Oberflächen (Alu, Stahl, GFK)
- Entspricht hinsichtlich Feuersicherheit dem Britischen Standard und USA Fed 302
- Waschbar bei +40° C
- Schutz der Karosserie-Oberflächen gegen Kratzer und Beschädigung
- Nylon-Oberfläche auf Vorderseite lässt sich einfach Säubern und Abwischen
- Abmessungen: 890 x 500 mm
- Material: 60 % Polyester, 30 % Polyamid/Nylon, 10 % Baumwolle



HAZET No.	l mm	EAN-No. 4000896+	CHF
196-2	890	149469	54,80

196 Frontschoner

- Auch für Arbeiten bei laufendem Motor**
- Wasserdicht, öl- und fettabweisend
- Schoner entspricht hinsichtlich Feuersicherheit dem Britischen Standard und USA Fed 302
- Einfache Reinigung
- Schlaufen-Befestigung
- Ausschnitte für Beleuchtung und Kühler
- Material: 98 % Polyamid/Nylon, 2 % Polyurethan



HAZET No.	EAN-No. 4000896+	CHF
196-3	149414	473,30

196 Sitz- und Lenkradbezug

- Passend für fast alle Autositze und Lenkräder**
- Universalgröße
- Wiederverwendbar
- Langlebig
- Wasserdicht, öl- und fettabweisend
- Bezüge entsprechen hinsichtlich Feuersicherheit dem Britischen Standard und USA Fed 302
- Seitenairbag getestet
- Antistatisch
- Waschbar bei +40° C
- Aus strapazierfähigem Nylongewebe mit umlaufenden Gummizug
- Einfach zu Säubern
- Unempfindliches Schwarz mit Keder (HAZET blau)
- Material: 98 % Polyamid/Nylon, 2 % Polyurethan



HAZET No.	Stück	EAN-No. 4000896+	CHF
196-6/2	2	150151	83,40

Schmiertechnik

197 Magnet-Schale

- Praktischer Helfer für die Werkstatt**
- ABS-Kunststoff (HAZET blau)
- 80 mm gummierter Magnet (ca. 2,5 kg Haltekraft) zur Befestigung z.B. an Werkstattwagen, -wänden, -schränken, Hebebühnen etc.
- Beidseitig magnetisch – besonders geeignet für eisenhaltige Teile
- Gehäuseöffnung ermöglicht gute Sicht und leichte Entnahme von Teilen
- Optimierte, abgeschrägte Gehäuseform – auch für nicht magnetische Teile geeignet



HAZET No.	Ø mm	EAN-No. 4000896+	CHF
197-3	150	158584	20,50

197 Mehrzweckwanne

- Für den Öl- / Ölfilterwechsel und zum Reinigen von Teilen**
- Sicheres und sauberes Ausgießen durch rundumlaufenden Überlauftrand
- Aus Polyethylen (bruchsicher)
- Innenliegende Skala: Liter, US gal / UK gal
Skaleneinteilung: 1 l / 1 gal
- 3 Tragegriffe
- Mit Ausgießer
- Höcker inklusive Filtersicherung (Rutschstopp) zum Ablegen von Teilen
- Abtropfmöglichkeit für Ölfilter
- Wannen ineinander stapelbar
- Abmessungen LxBxH: 400 x 390 x 120 mm
- Hergestellt in der EU





197 Mehrzweckwanne



HAZET No.	l	EAN-No. 4000896+	CHF
197 N-1	6	198924	22,50

• Für den Öl- / Ölfilterwechsel und zum Reinigen von Teilen

- Sicheres und sauberes Ausgießen durch rundumlaufenden Überlauftrand
- Aus Polyethylen (bruchsicher)
- Ausgießhahn zum sicheren und sauberen Ausgießen der Flüssigkeiten
- Drei Tragegriffe zum einfachen Tragen und Ausgießen



HAZET No.	l	EAN-No. 4000896+	CHF
197-2	16	146802	75,40

• Made in Germany

- Universell einsetzbar
- Großes Fassungsvermögen

Anwendung: Verwendbar als Reinigungswanne, Schmutzwanne, Ölwanne, Aufbewahrungswanne, Desinfektionswanne, Leckagewanne, Futterwanne, Sanitär- und Heizungsbau, Kfz-Industrie- und Werkstatt, Jagdbedarf, Chemie/Labor, Lebensmittelindustrie/ Fleischerei, Angelsport, Tierbedarf, Pferdezubehör usw.

- Lauge- und säurefest
- Volumen: 50 l
- Innenmaße (B x T x H): 800 x 520 x 100 mm
- Aus TÜV-zertifizierter Produktion nach DIN ISO 16901



HAZET No.	l	EAN-No. 4000896+	CHF
197-50	50	210008	99,20

• Chemikalienbeständiger, bruchsicherer Kunststoff mit glatter, abriebfester Oberfläche



HAZET No.	l	EAN-No. 4000896+	CHF
197-4	3	214235	36,-

198-1 Trichter · mit flexiblem Schlauch

• Einfüllen aller werkstattüblichen Flüssigkeiten wie Öle, Kraftstoffe oder Bremsflüssigkeiten

- Trichter aus Polypropylen, Schlauch aus Polyethylen sowie Trichtersieb aus Edelstahl
- Trichter-Durchmesser: 165 mm
- Länge inklusive Schlauch: 480 mm



HAZET No.	l	EAN-No. 4000896+	CHF
198-1	1,2	149155	23,10

199 Sprühflasche · wiederbefüllbar

• Verwendung mit Multifunktionssprays, wie z.B. Kriechöl, Rostlöser sowie Bremsreiniger

- Kostenersparnis durch Nutzung von Großgebinden
- Sicherheitsventil
- Vitondichtungen
- Inklusive 155 mm langer Strahldüse und kurzer Sprühdüse
- Sprühnebel und Punktstrahl
- Leichte Reinigung durch zweiteilige Bauform
- Einfaches Befüllen durch Flaschenhals (Ø 25 mm) oder in das Unterteil (Ø 54 mm)
- Umweltfreundlich: FCKW-frei und wiederverwendbar
- Das im Boden befindliche Ventil dient ausschließlich zur Befüllung mit Druckluft
- Max. Betriebsdruck [bar]: 8 bar

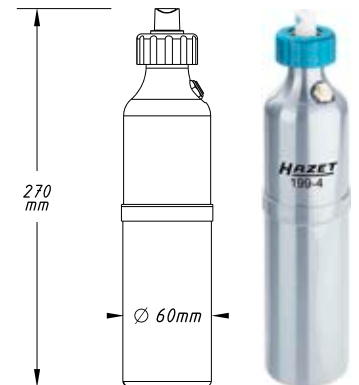

YouTube Clip



HAZET No.	l	EAN-No. 4000896+	CHF
199-4	0,227	198429	113,40



198 Mess-Becher

• Für Bremsflüssigkeit, Batterieflüssigkeit und nicht säurehaltige Flüssigkeiten

• Material: HDPE
• Farbe: weiß/ transparent



HAZET No.	l	EAN-No. 4000896+	CHF
198-4	1	174485	15,-
198-5	2	174478	19,90
• Mit Ausgießer			
198-6	5	174522	32,30
198-8	5	174508	29,70

2160 Ölspritzkanne



HAZET No.	l	mm	CHF
2160	245	0,2	52,40

2160-1 Pinselöler

• Industrieöler mit Einfachpumpe
• Auswechselbarer Pinsel 20 mm Durchmesser
• Lanze aus Messing
• Aufhängeöse
• Halbtransparenter Behälter (PEHD) zum besseren Erkennen des Füllstandes
• 20 bar starkes Pumpwerk – Förderung auch von schwereren Ölen mit höherer Viskosität an Ketten und Gleitschienen



HAZET No.	l	EAN-No. 4000896+	CHF
2160-1	0,3	234646	60,40

2162 Fettpresse

• Fassungsvermögen: 500 cm³
• Panzerschlauch, Düsenrohr und 2 Mundstücke M 10 x 1



360°

HAZET No.	EAN-No. 4000896+	CHF
• Leichte Ausführung, Wandstärke: 1 mm		
2162-1	075027	106,90
• Schwere Ausführung, Wandstärke: 1,5 mm		
2162-2	075034	136,60

2162 Hochleistungs Saug- und Druckspritze

• Überflüssiges Material kann problemlos wieder zurückgesaugt werden
• Flexibler Kunststoffschlauch-Auslauf
• Gehäuse-Material: Stahl, verzinkt



HAZET No.	l	EAN-No. 4000896+	CHF
• Füllmenge: 500 ml			
• Schlauch-Innendurchmesser: 9,5 mm			
• Schlauch-Außendurchmesser: 12,5 mm			
• NBR-Dichtungen			
• Für Motoröle mit einer Viskosität von 30 bis 68			
• Nicht geeignet für säurehaltige (erosive) Flüssigkeiten			
2162-4	0,5	174850	29,30
• Zusätzlich inklusive Metall-Auslauf			
• Füllmenge: 1000 ml			
• Schlauch-Innendurchmesser: 9,5 mm			
• Schlauch-Außendurchmesser: 12,5 mm			
• NBR-Dichtungen			
• Für Motoröle mit einer Viskosität von 30 bis 68			
• Nicht geeignet für säurehaltige (erosive) Flüssigkeiten			
• Anschlussgewinde (Schlauch/Rohr) am Pumpenboden: 12,7 mm (1/4") PT x 19			
2162-6	1	174454	54,90





2162 Hand Umfüll- / Einfüllpumpe

Made in Germany

• 600 ml Pumpvolumen ermöglicht schnelles Um-, und Einfüllen von Flüssigkeiten zwischen verschiedenen Behältnissen

- Anwendung: Befüllen, Umfüllen und Einfüllen von Flüssigkeiten
- Fußplatte und Doppelanschluss für Schläuche mit 10 / 15 mm Innen-Ø
- 1 Saugschlauch, Ø 10 mm · Länge: 3 m
- 1 Druckschlauch, Ø 15 mm · Länge: 3 m
- An z.B. MERCEDES-BENZ Citaro Euro 6 in Verbindung mit Kühlwasserrohr 2xA.311.500.09.91 sowie Kupplungsmuffe A.001.553.19.26 und Kupplungsstecker A.001.553.20.26
- Getriebe oder Motoröle können mit Hilfe der Pumpe schnell, blasenfrei und sauber eingefüllt werden
- Umzupumpende Flüssigkeiten z.B.
 - Ad Blue
 - Kühflüssigkeiten
 - Scheibenfrostschutz
 - Öl
 - Wasser



HAZET No.	EAN-No. 4000896+	CHF
2162-7	207756	366,40

2162 Dosierhandpumpe

• Präzises Dosieren verschiedenster Flüssigkeiten durch doppelte Skalierung

- Anschlussgewinde (Schlauch/Rohr) am Pumpenboden: M 15 x 1,5
- Gehäuse-Material: PVC (transparent)
- Schlauch-Innen-Ø: 10 mm
- Schlauch-Außen-Ø: 16 mm
- NBR-Dichtungen
- Überflüssiges Material kann problemlos wieder zurückgesaugt werden
- Inklusive flexiblem, transparentem Kunststoffschlauch gewebeverstärkt
- Inklusive gebogenem 120° Aluminium Applikationsrohr Ø 10 mm
- Saugstark und leichtgängig
- Schlauchlänge: 600 mm zuzüglich Applikationsrohr
- Maximale Transportmenge 4 l/min
- Länge ohne Schlauch: 545 mm



HAZET No.	l	EAN-No. 4000896+	CHF
2162-8	0,7	213337	239,80

2163 Handpumpe · mit Teleskop-Saugrohr

Made in Germany

- Passend für 50 bis 200 Liter Fässer
- Metall Teleskop-Saugrohr 450 bis 860 mm ausziehbar
- Grundkörper aus verzinktem Stahl
- R 2" und R 1.½" Fass-Adapter
- Abnehmbarer, gebogener Metallauslauf
- Förderleistung: ca. 0,35 Liter / Hub bzw. 16 l/min.
- Gewicht: 2,2 kg

Achtung: nicht zur Förderung von Benzin geeignet



HAZET No.	EAN-No. 4000896+	CHF
2163-1	172771	96,60

2162 Mini Fettpresse

- Füllmenge: 80 g
- Erzeugt Druck von bis zu 1.000 PSI / 69 bar
- Füllung mit losem Fett
- Inklusive Schmiernippel in 50° und 90° Ausführung



9300 N-60

HAZET No.	l / mm	EAN-No. 4000896+	CHF
2162 M	145	185634	40,80

- Schnelles und sauberes Befüllen der Mini Fettpresse HAZET 2162 M
- Verbesserte mechanische Stabilität beugt in vibrierenden Umgebungen dem Verlust von Schmierleistung vor
- Resistent gegen Abwaschbarkeit durch Wasser
- Oxidationsstabilität
- Guter Korrosionsschutz und gute Haftigenschaften auf metallischen Oberflächen
- Fettkissen 60 ml

9300 N-60	–	203406	19,10
-----------	---	--------	-------

199 Pumpsprühflasche

• Gekapselter Pumpmechanismus erhöht Beständigkeit gegen Chemikalien

- Für den universellen Einsatz im automotiven und industriellen Bereich
- **Werkstück-, Werkstatt-, Fahrzeugreinigung / Entfettung**, wie z.B. von Maschinen, Motoren, Böden, Felgen, usw.
- **Aufbringen von Ölen und Trennmitteln** bei Maschinen, Werkstücken, Weichen und Gleisbauteilen, im Formenbau, bei Verschaltungen usw.
- **Desinfektion und Reinigung** von Böden, Fassaden, Sanitäreinrichtungen, Schwimmbädern usw.
- Integriertes Sicherheitsventil (2,5 bar) ermöglicht, den Behälter vor Öffnen drucklos zu schalten
- Viton-Dichtungen
- Dichtungen und Materialien beständig gegen die meisten Säuren und Lösungsmittel sowie gegen die in Industrie, Kfz-Technik und professioneller Reinigung am häufigsten eingesetzten Chemikalien
- Verstellbare Kegeldüse und flexibler Pumphebel gegen Bruchgefahr
- Durchfluss: 0,5 l/min. bei 2,5 bar mit weißer regelbarer konischer Düse
0,8 l bei 2,5 bar mit grauer Flachstrahl-Düse
- Nutzinhalt: 1 l
- Gesamtinhalt: 1,35 l
- Max. Betriebsdruck [bar]: 2,5 bar



YouTube Clip



HAZET No.	l	kg	EAN-No. 4000896+	CHF
199 N-1	1	0,46	189007	69,20



199 Pumpsprühflasche · Schaum

• **Drei Düsen (im Lieferumfang) zur Erzeugung von nassen und trockenen Schäumen sowie zur Realisierung von unterschiedlichen Einwirkzeiten**

- Anwendung: Erzeugung von dichtem und dauerhaftem Schaum
- Reinigung / Desinfizierung von Oberflächen, Werkstücken, Fahrzeugen, Sanitäreinrichtungen
- **Bessere Sichtkontrolle der besprühten Fläche**
- Für neutrale Reiniger sowie verdünnte saure und alkalische Reiniger
- Ideal für
 - Reinigungs- und Desinfektionsarbeiten an Polstern und Teppichen
 - Desinfektionen von Bädern und Sanitäreinrichtungen
 - Küchen und Lebensmittelindustrie
 - Reinigung von Fahrzeugen, Arbeitsflächen usw.
- Klarsichtiger beständiger Tank mit Füllstandsanzeige
- Integriertes Sicherheitsventil (2,5 bar) ermöglicht, den Behälter vor Öffnen drucklos zu schalten
- Viton-Dichtungen
- Nutzinhalt: 0,75 l
- Gesamtinhalt: 1,5 l
- Für Einsatz von Chemikalien mit oberflächenaktiven Eigenschaften (Tenside)
- Erhöhung der Kontaktdauer zwischen Chemikalie und zu reinigender Fläche gewährleistet gesteigerte Wirksamkeit des chemischen Produkts
- Dichtungen und Materialien beständig gegen die meisten Säuren und Lösungsmittel sowie gegen die in Industrie, Kfz-Technik und professioneller Reinigung am häufigsten eingesetzten Chemikalien
- Breite Einfüllöffnung
- Schutzhaube für Kammventil
- Inklusive 3 Düsen (schwarz = normal, grün = trocken, orange = nass) zum Einstellen der Schaumqualität
- Spezialdüse „Schaum“ vom Typ Fächer
- Spezial Flachstrahldüse für breiten Fächerstrahl
- Inklusive 10 Ersatzfilter
- Flexibler Pumphebel gegen Bruchgefahr

Anwendungsbereiche:

- **Reinigung von Textilien, Polstern und Teppichböden** bei gleichzeitiger Vermeidung einer übermäßigen Befeuchtung für eine Senkung der Trocknungszeit und Vorbeugung von Pilzen und Bakterien
- Max. Betriebsdruck [bar]: 3 bar



YouTube Clip

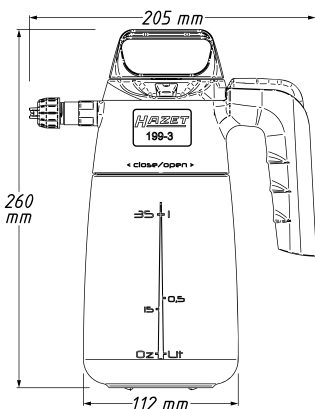

HAZET No.	l	EAN-No. 4000896+	CHF
199-3	0,75	207237	72,50

Allgemeiner Werkstattbedarf

1988 Spanngurt / Zurrgurt

Made in Germany

- Anwendung: Sicherer Transport von Gepäck und Gütern
Sicherer Transport der Ladung ist auch unerlässlich für Privatpersonen und Kleingewerbetreibende
- Länge: 6 m
- Gemäß EN 12195-2
- Zurrkraft / Umreifung: LC (Gurtband-Dehnung in %) 1.000 daN in der Umreifung
- Spannkraft / Ratsche: STF (Spannkraft) 200 daN
- Gurtfarbe: Hellblau inklusive HAZET Logo Aufdruck, schwarz



HAZET No.	EAN-No. 4000896+	CHF
1988-6	219193	24,10

2175 N Parallel-Schraubstock



HAZET No.	b mm	sf mm	sb max. mm	EAN-No. 4000896+	CHF
Schraubstockbefestigung für Schraubstock 2175 N					
• Für Werkstattwagen <i>Assistant</i> 179 N · 179 NX · 179 N XL · 179 N XXL Bj. 1.7.2019 →					
• Einfache Montage auf der Arbeitsplatte der rechten Wagenseite					
• Inklusive Befestigungsmaterial (Schrauben und Scheiben) für Schraubstock 2175 N					
• Einfache Montage der Tür 179 N-21, des Laptop-Halters 179 W-42 sowie des Grundhalters 179 W-40 bei montiertem Schraubstock möglich					
179 N-75	-	-	-	241835	200,-
Parallel-Schraubstock					
• Gesenkgeschmiedet					
• Spannbacken-Breite: 100 mm					
• Montage auf Werkbank <i>Assistant</i> 177 W · 179 W · 179 N W in Verbindung mit Schraubstock Befestigungs Satz 179 N W-11					
Montage auf Werkstattwagen <i>Assistant</i> 177 in Verbindung mit Holzaufgabe 2175 N-11					
• Montage auf Werkstattwagen <i>Assistant</i> 179 N · 179 N X · 179 N T · 179 N XL · 179 N XXL Bj. 1.7.2019 → in Verbindung mit Schraubstockbefestigung 179 N-75					
2175 N	100	50	125	013685	436,30
Unterlegscheibe (aus Holz) für Parallel-Schraubstock 2175 N					
• Montage des Schraubstocks an Werkbänken oder Werkstattwagen <i>Assistant</i> 172 HD · 177 · 180 · 180 K-4					
• Inklusive Montage-Zubehör					
2175 N-11	-	-	-	013692	60,40



Arbeitsschutz

1987-5 Mechaniker Handschuhe

- Hohe Abriebbeständigkeit durch optimalen Mix von Kunstleder (Handinnenflächen) und PVC, Protektoren an den Außenflächen
- Ausgezeichnete Dehneigenschaften, hervorragende Passform, Bewegungsfreiheit und perfekte Fingerfertigkeit durch besonderes Bignet®-Stretchmaterial
- Atmungsaktiv
- Rutschfest
- Waschbar
- Material: 48 % Polyamid/Nylon, 25 % Polyacryl, 25 % Polyester, 2 % Polyurethan



HAZET No.	EAN-No. 4000896+	CHF
• Größe L		
1987-5 L	181735	50,60
• Größe XL		
1987-5 XL	181759	50,60
• Größe XXL		
1987-5 XXL	181766	50,60

1987 Mechaniker Handschuhe

- Schutz durch TPR-Protektoren und Feinstrickgewebe
- Handinnenfläche: maximale Abriebfestigkeit durch hochwertige Nitrilkauschuckbeschichtung
- Hohe Griffigkeit
- Sehr gute Bewegungsfreiheit und Passform
- Lange Einsatzdauer durch qualitativ ausgewählte Materialkomponenten
- Pflegeleicht
- Größe: L
- Geprüft gegen erhöhte mechanische Risiken nach EN 388:2016
Zusätzlich Schnittschutzprüfung nach EN ISO 13997 mit den Leistungsstufen 4131A



HAZET No.	EAN-No. 4000896+	CHF
1987-6	222643	21,10

1987 Arbeitshandschuhe · Echtleder

- Angenehmes, leichtes Tragegefühl und hervorragende Fingerfertigkeit durch hochwertiges Ziegenleder
- Hochwertiger Materialmix aus geschmeidigem Echtleder und modernen Mikrofaser-Textilien
- Passgenauer Sitz durch Velcro® strip-Bündchen (Klettverschluss)
- Leicht und atmungsaktiv
- Geprüft gegen erhöhte mechanische Risiken nach EN 388:2016
Zusätzliche Schnittschutzprüfung nach EN ISO 13997 mit den Leistungsstufen 2111A
- Größe: L



HAZET No.	EAN-No. 4000896+	CHF
1987 N-3	222650	16,50

1987 Handschuhe

- Mikroschaum-Beschichtung
- Atmungsaktive Beschichtung
- Höchstmaß an Flexibilität und Bewegungsfreiheit bei gleichzeitig hervorragendem mechanischen Schutz
- Wasserabweisend
- Material: 60 % Baumwolle, 40 % Polyester



HAZET No.	EAN-No. 4000896+	CHF
1987 N-4	203840	10,60





HAZET 4900-11
Made in Germany
04/10

HAZET 1847-12
Made in Germany



Spezialwerkzeuge

	Motor	Motoreinstellung / Zahnriemen Zünd- und Glühkerze Zylinderkopf Ventile / Kolben Kraftstoffanlage / Einspritztechnik Kühlsystem / Schlauchverbindung Diagnose Abgasanlage / Lambdasonde	385–388 389–393 394 395–396 396–399 400–403 404–407 408–409	
	Getriebe	Kupplung	409	
	Öldienst		410–415	
	Bremsendienst		416–423	
	Fahrwerk	Federspanner / Stoßdämpfer Radlager / Radnabe Silentlager Gelenkwellen Räder / Reifen	424–434 434–444 445–446 446–449 450–451	
	Elektrik / Batteriedienst	Elektrische Prüfung Batteriedienst Kontakte / Steckverbindungen / Kabel- Entriegler Lichtmaschine / Radio-Demontage	452 452–453 453–455 456–457	
	Karosserie / Innenausstattung	Karosserie-Instandsetzung Scheiben / Wischerarm Lenkrad	458–465 466 467	
	Nutzkraftwagen (Nkw)	Motor Öldienst Bremsendienst Fahrwerk Elektrik / Batteriedienst Karosserie / Innenausstattung	467–470 470–471 471–473 473–480 480–481 481	



HAZET Spezialwerkzeuge – Der Spezialist für Spezialisten

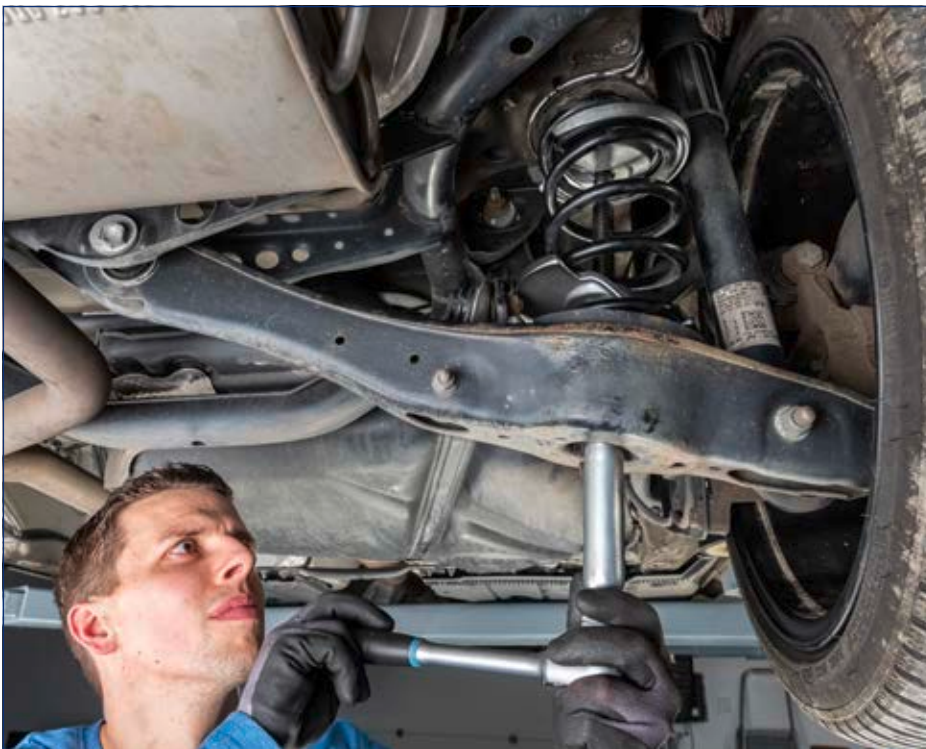

Gute Ideen –
clever umgesetzt
von HAZET



Motor

Motoreinstellung / Zahnriemen

220 Universal Motorstütze

Made in Germany

• Für querliegende Motoren

- Anwendung: Abstützen des Motors bei Arbeiten am Motor-Stützlager, Zahnriemen, Wasserpumpe oder Spannrollen
- Einsetzbar bei fast allen Fahrzeugen
- Nach Lösen der Motorhalterung verbleibt der Motor durch die Motorstütze während der Reparaturarbeiten im Motorraum (Zeitersparnis und höhere Sicherheit)
- Montage der Motorstütze unter dem Fahrzeug ermöglicht optimalen Zugriff bei Instandsetzungsarbeiten (Motor von unten durch Motorstütze gesichert). Optimales Arbeiten im Motorraum (von oben)
- Keine Behinderung durch Bauteile bei Reparaturarbeiten ist der wesentliche Vorteil gegenüber Arbeiten mit Motorbrücke bzw. Kran (beide werden oberhalb des Motors montiert und können bei Reparaturarbeiten hinderlich sein)
- Hinweis für den Einsatz von Motorbrücken:
 - Bei neueren Fahrzeugen fallen die Kotflügel oftmals schräg ab oder sind aus Kunststoff hergestellt. Deshalb sind Motorbrücken im Gegensatz zu der HAZET Universal Motorstütze oftmals ungeeignet und nicht beschädigungsfrei montierbar
- Flexible Einstellung der Stützpunkte durch kugelig gelagerte GummifüÙe
- Variable Länge: 620 – 900 mm
- Inklusive 2 Montagehalter
- Vollverzinkt für optimalen Oberflächenschutz
- Manuelle Betätigung durch Knebelgriffe bzw. Flügel-schrauben
- Maximale Tragkraft: 250 kg



HAZET No.	EAN-No. 4000896+	CHF
220-1	191758	1364,-



1789 N Riemenscheiben-Abzieher

Made in Germany

- Anwendung: Abziehen von Pkw-, SUV- und Transporter-Riemenscheiben
- Variante für Riemenscheiben mit **Gewindelöchern**, Betätigung mit:
 - 1 Traverse, kurz für Riemenscheiben 43 bis 120 mm Ø
 - 1 Traverse, lang für Riemenscheiben 95 bis 210 mm Ø
 - 3 auswechselbaren Druckstücken als Spindelverlängerung
- Variante für Riemenscheiben **ohne Gewindelöcher** (zum Hintergreifen), Betätigung mit:
 - 1 Traverse, kurz für Riemenscheiben 23 bis 100 mm Ø
 - 1 Traverse, lang für Riemenscheiben 85 bis 195 mm Ø
 - Engraum-Abzughaken für Spanntiefe bis 68 mm, bzw. Verlängerung bis 88 mm
- Variante mit **2 Zahnhaken** (greifen zum Abziehen in die Rillen der Riemenscheibe, wenn ein Hintergreifen nicht möglich ist), Betätigung mit:
 - 1 Traverse, kurz für Riemenscheiben 80 bis 140 mm Ø
 - 1 Traverse, lang für Riemenscheiben 135 bis 235 mm Ø



HAZET No.	EAN-No. 4000896+	CHF
1789 N-1	158621	624,80

2540 Zahnriemenrad-Gegenhalter

Made in Germany

- Anwendung: Montage und Demontage der Zahnriemenräder an der Nockenwelle, Kurbelwelle und Einspritzpumpe
- **Gegenhalter mit auswechselbaren Zapfen**
- An VW Lupo · Polo · New Beetle · Golf · Caddy · Bora · Touran · Sharan · Transporter
- AUDI A2 · A3 · A4 · A6 · TT
- ŠKODA Fabia · Octavia · Superb
- Zapfenabstand: 100 mm und 46 mm
- Öffnungsweite: 33 mm
- Griff tauchbeschichtet
- Oberfläche: verchromt



HAZET No.	l mm	EAN-No. 4000896+	CHF
2540-1	722	110407	229,70



2587 Zahnriemen-Zweilochmutter Dreher

Made in Germany

• Für die professionelle Motor-Instandsetzung

- Anwendung: Einstellung **Zahnriemen** an der Spannrolle
- **AUDI** A3 1,9 TDi · A4 1,6 · 1,6 l Diesel
- **SEAT** Toledo 1,6 · 1,8 · 2,0 · 1,8 16V · 2,0 16V
- **VW** Golf 1,9 SDi · TDi · Golf · Jetta · Passat 1,6 l Diesel · Passat 1,6 · Passat 2,0 · Polo 1,9 SDi · TDi
- **ŠKODA** 1,6 – 1,9 l Diesel
- Gekröpft
- Zapfen-Abstand: 18 mm, Zapfen-Ø: 2,9 mm

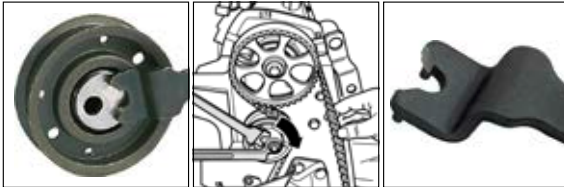

HAZET No.	l mm	EAN-No. 4000896+	CHF
2587	140	017140	30,-

Made in Germany

• Für die professionelle Motor-Instandsetzung

- Anwendung: Einstellung des Zahnriemens an der Spannrolle
- **AUDI** A2 1,2 TDi · A3 1,9 TDi · A4 1,9 TDi · A4 2,0 und 2,0 FSi · A4 4-Zylinder · A6 2,0
- **SEAT** Alhambra 1,9 TDi · Ibiza 1,9 TDi · León 1,9 TDi
- **VW** Golf 1,9 TDi · Golf Plus 2,0 l (4-Zylinder) · Lupo 3-Zylinder Diesel · Passat 2,0 16V · Passat TDi · Polo 1,4 TDi · Polo 1,9 TDi · Polo 3-Zylinder Diesel · 4-Zylinder Pumpe-Düse · Sharan 1,9 TDi
- **ŠKODA** Octavia 1,9 TDi
- Zapfen-Abstand: 18 mm, Zapfen-Ø: 3 mm
- Oberfläche: mattverchromt



HAZET No.	l mm	EAN-No. 4000896+	CHF
2587-1	250	053476	56,90

Made in Germany

• Für die professionelle Motor-Instandsetzung

- Anwendung: Einstellung des Zahnriemens an der Spannrolle
- **VW** Golf 3 · 4 · 5 · 6 1,9 TDi · 2,0 TDi · Benziner
- Beetle 2,0 l Benziner
- Transporter T5 4-Zylinder Diesel
- **AUDI** A3
- **ŠKODA** Octavia
- Zapfen-Abstand: 18 mm, Zapfen-Ø: 3 mm
- 15° abgewinkelt
- Oberfläche: mattverchromt



HAZET No.	l mm	EAN-No. 4000896+	CHF
2587-2	258	072439	56,90

3087 Spannrollen Betätigungswerkzeug

Made in Germany

• Entfallen der Spannrollen-Betätigung mit nicht geeigneten Hilfsmitteln wie z.B. Schraubendrehern, die beim Abrutschen zur Beschädigung des Zahnriemens führen

- Anwendung: Vereinfachtes Spannen des Zahnriemens über die Spannrolle
- **ALFA ROMEO**: 145 · 146 · 147 · 156 · 159 · 166 · Brera · Giulietta · GT · Mito · Spider
Motoren: 1,6 JTDM · 1,9 JTD · 1,9 JTDM · 2,0 JTD · 2,4 JTD
- **FIAT**: 500L · 500X · Brava · Bravo · Croma · Doblo · Ducato · Freemont · Grande Punto · Idea · Marea · Multipla · Punto · Sedici · Stilo
Motoren: 1,6D · 2,0 D · 1,9 TD · 1,9 JTD · 2,0 JTD · 2,4 TD · 2,4 JTD
- **LANCIA**: Delta · Kappa · Kappa SW · Lybra · Lybra SW · Musa · Thesis
Motoren 1,6 D · 1,9 D · 2,0 D · 1,9 JTD · 2,4 JTD
- **OPEL**: Astra H · Astra J · Cascada · Combo · Insignia · Signum · Vectra C · Zafira B
Motoren: 1,9 CDTI · 2,0 CDTI
- **SAAB**: 9-3 · 9-5
Motoren: 1,9 TiD/TTiD · 2,0 TiD · 2,2 TTiD
- **SUZUKI**: SX4 Motor 1,9 DDiS
- Ergonomischer HAZET 2-Komponenten-Griff
- Oberfläche: verzinkt



HAZET No.	EAN-No. 4000896+	CHF
3087-1	206759	72,-



YouTube Clip



Produkt-Anwendungen

Motoreinstell-Werkzeuge
 hazet.de → Service → Anwendungsberater
 → Motoreinstell-Werkzeuge
 ◀ Für Smartphones mit QR-Reader (App)

2588 Motoreinstell-Werkzeug AUDI · VW · SEAT · ŠKODA

Für die professionelle Motor-Instandsetzung



- Anwendung: Für Zahnriemenwechsel und weitere Motor-Instandsetzungsarbeiten
- Leicht verständliche Betriebs-Anleitung inklusive Umschlüsselung auf Originalteile-Nummern
- Einzelteile optional lieferbar
- **Benzinmotoren:**
 1,4 · 1,6 · 1,8 · 1,8 T · 2,0 16V
AUDI 80 · A2 · A3 · S3 · A4 · A6 · TT
SEAT Arosa · Ibiza · Córdoba · León · Toledo · Inca · Alhambra
ŠKODA Fabia · Octavia
VW Lupo · Polo · Caddy · Golf · Bora · New Beetle · Passat · Sharan · Touran
- **Dieselmotoren:**
 Pumpe Düse Motoren 1,2 · 1,4 · 1,9 · 2,0 TDi
AUDI 80 · A2 · A3 · A4 · A6 · Cabriolet
SEAT Ibiza · Córdoba · León · Toledo · Inca · Arosa · Alhambra · Altea
ŠKODA Felicia · Octavia · Fabia
VW Lupo · Polo · Caddy · Golf · Bora · New Beetle · Passat · Sharan · Touran · Transporter · 1,7 · 1,9 D / TD / SDi / TDi
- Kunststoff-Kasten 165-L (1/3)
- Safety-Insert-System, 2-Komponenten-Weichschaum-Einlage. Einlage auch passend für HAZET-Assistent

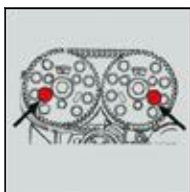
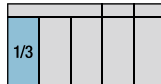

YouTube Clip

HAZET No.	L x B x H mm		EAN-No. 4000896+	CHF
2588/19	355x235x65	19	127771	726,70
• Nockenwellen-Arretierung				
2588-4	-	-	110391	103,10
2587	-	-	017140	30,-
2587-1	-	-	053476	56,90
2587-2	-	-	072439	56,90
• Kurbelwellen-Stopp				
• Arretierung der Kurbelwelle				
• Für z.B. VW 1,6 l und 2,0 l Common Rail Diesel-Motor				
2588-1	-	-	087730	166,10
• Sperrplättchen				
• Arretierung der Spannrolle				
2588-2	-	-	087747	20,40
• Absteckstift				
• Arretierung des Nockenwellenrades				
• Für z.B. VW 1,6 l und 2,0 l Common-Rail Diesel-Motor				
2588-3	-	-	087754	34,10
• Einstell Werkzeug				
2588-9	-	-	137565	117,90

2588 Werkzeug Satz für den Zahnriemenwechsel

Made in Germany



- Durch den Einsatz dieses Werkzeugsatzes wird sichergestellt, dass beim Wechsel des Zahnriemens oder einer Motorinstandsetzung alle arretierten Bauteile die erforderliche Position behalten



YouTube Clip

- Anwendung: Für den Zahnriemenwechsel z.B. bei VW Pumpe-Düse-Motoren
- **AUDI** A2 · A4 · A3 · A6 · **VW** Passat · Golf · Bora · Beetle · Sharan · Lupo · Touran · **SEAT** Alhambra · Arosa · Altea · Toledo · León · **ŠKODA** Octavia · Fabia · Superb · Roomster · **FORD** Galaxy

Inhalt:
 Kurbelwellen-Stopp 2588-1
 Sperrplättchen 2588-2
 Absteckstift 2588-3

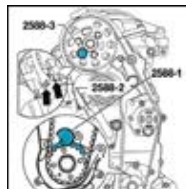

HAZET No.		EAN-No. 4000896+	CHF
2588/3	3	087761	207,20
• Kurbelwellen-Stopp			
• Arretierung der Kurbelwelle			
• Für z.B. VW 1,6 l und 2,0 l Common Rail Diesel-Motor			
2588-1	-	087730	166,10
• Sperrplättchen			
• Arretierung der Spannrolle			
2588-2	-	087747	20,40
• Absteckstift			
• Arretierung des Nockenwellenrades			
• Für z.B. VW 1,6 l und 2,0 l Common-Rail Diesel-Motor			
2588-3	-	087754	34,10

2588 Nockenwellen-Arretierung

Made in Germany



- Anwendung: Arretieren der Nockenwellen-Räder beim Zahnriemenwechsel
- Motorreparatur an 1,4–1,6 16 V Motoren

AUDI A2
SEAT Arosa · Ibiza · León · Toledo · Córdoba 1,6 16V · León 1,4 16V
ŠKODA Fabia und Octavia 1,4 16V
VW Bora 1,4 und 1,6 · Caddy 1,4 16V · Caddy · Golf 1,4 und 1,6 · Golf · Bora 1,4 16V · Golf · Bora 1,6 16V · Lupo · Lupo · Polo 1,4 16V · Lupo · Polo 1,6 16V · New Beetle 1,4 · Polo · Polo Classic · Variant

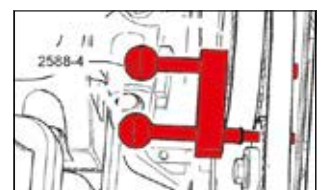

HAZET No.	EAN-No. 4000896+	CHF
2588-4	110391	103,10



2588 Motoreinstell-Werkzeug AUDI · VW · SEAT · ŠKODA

- Anwendung: Prüfen und Einstellen der Motor-Steuerzeiten
- Leicht verständliche Betriebs-Anleitung inklusive Umschlüsselung auf Originalteile-Nummern
- Einzelteile optional lieferbar
- **VW** 1,2 TFSi Benzinmotoren
- **AUDI** A1 · A3
- **SEAT** Altea/XL · Ibiza · León
- **ŠKODA** Fabia 2 · Octavia 2 · Roomster · Yeti
- **VW** Caddy · Golf · Golf Plus · Jetta · Polo · Touran
- **Motorcode:** CBZA · CBZB · CBZC
- Safety-Insert-System, 2-Komponenten-Weichschaum-Einlage. Einlage auch passend für HAZET-Assistent



1/9			
-----	--	--	--

HAZET No.	L x B mm		EAN-No. 4000896+	CHF
• Motoreinstell-Werkzeug Satz, Inhalt: 2588-20 (1x) · 21 (1x) · 22 (2x)				
2588-1/4	172x114	4	180325	160,90

2788 Nockenwellen-Versteller TORX® Schraubendreher-Einsatz · mit Bohrung

Made in Germany

- Arbeiten an Nockenwelle, Steuerkette oder Nockenwellen-Versteller



- Anwendung: Verschraubung am Nockenwellen-Versteller
- **MERCEDES-BENZ:**
C-Klasse Typ 203 · 204 · 205 · CLK 209
E-Klasse Typ 211 · 212 · E-Klasse Coupé Typ 207
SLK Typ 171 · 172
G-Klasse Typ 463 · Sprinter Typ 906
- Benzinmotoren:
M133 · 157 · 176 · 177 · 270 · 271 · 271.8 · 271.9 · 272 · 273 · 274 · 276 · 278
- Mit Rändelung
- Oberfläche:



HAZET No.	l ₁ mm	l ₂ mm	d mm	EAN-No. 4000896+	CHF
2788-T 100 H	60	100	22,15	206650	54,50



3488 Motoreinstell-Werkzeug FORD

- Anwendung: Für Zahnriemenwechsel und weitere Motor-Instandsetzungsarbeiten
- Leicht verständliche Betriebs-Anleitung inklusive Umschlüsselung auf Originalteile-Nummern
- **Benzinmotoren:**
Motoren mit 2 oben liegenden Nockenwellen (Zetec / Duratec)
1,25 · 1,4 · 1,6 · 1,7 · 1,8 · 2,0 16V
FORD Fiesta · Escort · Focus · Focus C-Max · Puma · Fusion · Mondeo · Cougar Bj. 1998 → 2001
- **Dieselmotoren:**
1,8 D / TD / TDCi / TDdi: 2,0 / 2,4 TDdi: 1,4 / 1,6 TDci
FORD Fiesta · Escort · Orion · Courier · Focus · Focus C-Max · Mondeo Bj. 1988 → 2003 · Fusion · Transit
- Kunststoff-Kasten 165-L (1/3)
- Safety-Insert-System, 2-Komponenten-Weichschaum-Einlage. Einlage auch passend für HAZET-Assistent



1/3			
-----	--	--	--

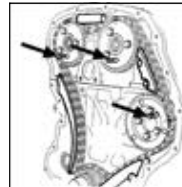

HAZET No.	L x B x H mm		EAN-No. 4000896+	CHF
3488/17	355x235x65	17	127795	429,80
• Schwungscheiben-Blockierhalter				
3488-5	–	–	137060	118,10

- Anwendung: Für Zahnriemenwechsel und weitere Motor-Instandsetzungsarbeiten
- **Ergänzungs-Satz**
- Für **FORD** 1,25–1,4 und 1,6–16V Benzinzer: Fiesta · Fusion · Focus · C-Max
1,6 Ti-VCT-Benziner: Focus · C-Max
1,4–1,6 TDCi-Diesel: Fiesta · Fusion · Focus · C-Max
2,0 TDCi-Diesel: Focus · Mondeo · C-Max · S-Max · Galaxy
- Arretieren der Nockenwelle(n) beim Zahnriemenwechsel
- Einstellen der Steuerzeiten / Motor-Einstellung / Steuerketten-Spannvorrichtung
- Weichschaum-Einlage



HAZET No.		EAN-No. 4000896+	CHF
3488/8	8	155873	358,20
• Kurbelwellen-Fixierdorn			
3488-15	–	155910	77,70



Zünd- und Glühkerze

1849 Zündkerzenstecker-Zange

Made in Germany

• **Speziell für Wärmeschutzstecker**

- Anwendung: Abziehen und Aufstecken von **Zündkerzensteckern**
- Zusatzschneide
- Ergonomische HAZET 2-Komponenten-Kunststoff-Griffhüllen (blau/schwarz)
- Oberfläche: verchromt



HAZET No.	l mm	EAN-No. 4000896+	CHF
1849	195	007080	75,70

Made in Germany

• **Sichere Handhabung durch eingefrästes Innenprofil der Griffhüllen**

- Anwendung: Abziehen und Aufstecken von geraden **Zündkerzensteckern**
- Insbesondere an **MERCEDES-BENZ**
- Ergonomische HAZET 2-Komponenten-Kunststoff-Griffhüllen (blau/schwarz)
- Oberfläche: verchromt



HAZET No.	l mm	EAN-No. 4000896+	CHF
1849-1	200	128037	77,30

Made in Germany

• **Lange Ausführung für größeren Sicherheitsabstand zum heißen Aggregat**

- Anwendung: Abziehen und Aufstecken von geraden **Zündkerzensteckern**
- Insbesondere für **tiefliegende Zündkerzenstecker** z.B. an **AUDI V6** bzw. V8 Motoren · **JAGUAR** 12-Zylinder
- Ergonomische HAZET 2-Komponenten-Kunststoff-Griffhüllen (blau/schwarz)
- Oberfläche: verchromt



HAZET No.	l mm	EAN-No. 4000896+	CHF
1849-2	290	007103	89,10

Made in Germany

• **Speziell für Wärmeschutzstecker**

- Anwendung: Abziehen und Aufstecken von **Zündkerzensteckern**
- Lange Ausführung
- Ergonomische HAZET 2-Komponenten-Kunststoff-Griffhüllen (blau/schwarz)
- Oberfläche: verchromt

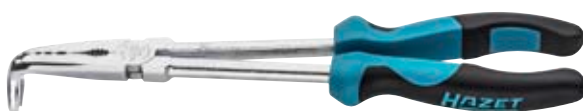

HAZET No.	l mm	EAN-No. 4000896+	CHF
1849-3	265	055098	89,10

1849 Zündkerzenstecker-Abzieher

Made in Germany

• **Rohrteil geschlitzt, dadurch optimale Führung des Kabels ohne Beschädigung**

- Anwendung: **Abziehen und Aufstecken von Zündkerzensteckern**, auch am betriebswarmen Motor
Für 2,8-2,9 l VR6-Motor **VW** Golf, Passat, Vento, Corrado, T5 2,0 l, Lupo 4-Zylinder Motor Bj. 1999 →, **AUDI** A4, A6 mit 2,6- und 2,8 l V6-Motoren



HAZET No.	l mm	EAN-No. 4000896+	CHF
1849-6	253	007110	72,60

Made in Germany

• **Einsatz auch am betriebswarmen Motor**

- Anwendung: **Abziehen und Aufstecken von Zündkerzensteckern**
- Für **VW** Golf 4 · 5 · 6 – 1,6 l · Polo 5 – 1,2 l Bj. 2009 →, Bora Bj. 1999 → und Touran Bj. 2004 → mit 1,6 l · 4-Zylinder Einspritzmotor mit Rollenschlepphebel, New Beetle Bj. 1999 → mit 2,0 l · 4-Zylinder Einspritzmotor und 2-Ventil 4-Zylinder Einspritzmotor mit Rollenschlepphebel **AUDI** A3 Bj. 2004 → mit 2-Ventil 4-Zylinder Einspritzmotor **SEAT** · **ŠKODA** · **SMART** For Two (Typ 450)
- T-Griff aus Kunststoff



HAZET No.	l mm	EAN-No. 4000896+	CHF
1849-9	275	110476	91,50

2131 Zündkerzen-Bürste

Made in Germany

• **Gewellte Spezial Messing-Drahtborsten**

- Anwendung: Reinigung von Elektroden und Kontakten an Zündkerzen
- 3-reihig
- Besatzhöhe: 15 mm
- Holzkörper



HAZET No.	l mm	EAN-No. 4000896+	CHF
2131	150	012541	6,80

1849 Zündspulen-Abzieher

Made in Germany

• Anwendung: **Demontage und Montage der Zündspulen mit Leistungsendstufe**

- An **VW** Polo · Fox 1,2 l · Golf 1,4 · 1,6 l · Golf Plus 1,4 l Bj. 2005 → · Caddy 1,4 l · Bora 1,4 · 1,6 l · Beetle 1,4 l (Benziner Bj. 2003 →) · Scirocco 1,4 l Bj. 2009 → · Lupo 4-Zylinder-Direkteinspritzer Bj. 1999 → · Passat B7 1,4 l TSI · Touran 1,6 l · Phaeton · Transporter T4 · **ŠKODA** Fabia
- T-Griff aus Kunststoff
- Oberfläche: verchromt

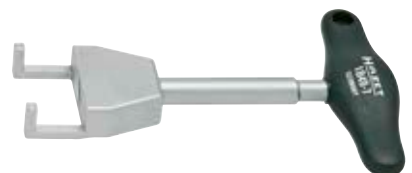

HAZET No.	l mm	EAN-No. 4000896+	CHF
1849-7	135	110353	78,40



1849 Zündspulen-Abzieher

Made in Germany

- Anwendung: **Demontage und Montage der Zündspulen mit Leistungsendstufe**
- An **VW** Golf · Bora · Eos 3,2 l Bj. 2006 → · Passat · Sharan · Touareg 6-Zylinder Bj. 2003 → · Transporter T5 3,2 l 6-Zylinder Einspritzer Bj. 2004 →
- AUDI** TT 3,2 l Bj. 1999 → 2007 · A3 3,2 l Bj. 2004 → · Passat B7 3,6 l FSI
- T-Griff aus Kunststoff
- Oberfläche: verchromt



HAZET No.	l mm	EAN-No. 4000896+	CHF
1849-8	133	110360	70,10

Made in Germany

- Anwendung: **Demontage / Montage der Zündspulen mit Leistungsendstufe**
- VW** Direkteinspritzer 2,0: Golf Bj. 2004 → · Touran Bj. 2004 → · Passat Bj. 2006 → · Eos Bj. 2006 → · Polo Bj. 2002 → 4-Zylinder 5V · Scirocco Bj. 2009 → 1,8 und 2,0 l · Tiguan Bj. 2006 → 1,8 und 2,0 l · Phaeton Bj. 2003 → 8-Zylinder Passat B7 1,8–2,0 l TSI
- AUDI** Direkteinspritzer: A3 Bj. 2004 → 2,0 · A4 Bj. 2002 → 2,0 · A5 Bj. 2008 → 3,2 und 4,2 l · A6 Bj. 2005 → 3,2 · A8 Bj. 2003 → 3,2–4,2 und 5,2 l, TT Bj. 2007 → 1,8 und 2,0 l · R8 Bj. 2008 → 4,2 l · Q5 Bj. 2008 → 2,0 und 3,2 l · Q7 Bj. 2007 → 3,6 und 4,2 l
- T-Griff aus Kunststoff
- Oberfläche: verchromt

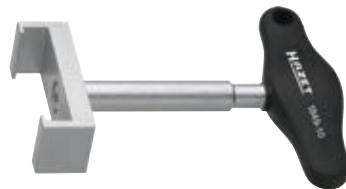
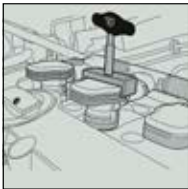

HAZET No.	l mm	EAN-No. 4000896+	CHF
1849-10	102	132201	68,-

1849 Stabzündspulen-Abzieher

Made in Germany

- Schnelles, sicheres Abziehen der Stabzündspulen**
- Anwendung: **Demontage der Stabzündspulen** an 1,0 l / 1,0 l TSI / TFSI · 1,2 l TSI · 1,4 l TSI / TFSI · 2,0 l GTI Motoren
- Fahrzeugtypen: **VW** Up Bj. → 2011 · Polo Bj. → 2012 · Golf Bj. → 2013 · Beetle Bj. → 2014 · Caddy Bj. → 2015 · Passat Bj. → 2014 · Tiguan Bj. → 2015 · Touran Bj. → 2015 · Sharan Bj. → 2015
- AUDI** A1 Bj. → 2012 · A3 Bj. → 2013
- SEAT** Mii Bj. → 2011 · Ibiza Bj. → 2013 · León Bj. → 2013
- ŠKODA** Citigo Bj. → 2011 · Fabia Bj. → 2014 · Octavia Bj. → 2013
- T-Griff aus Kunststoff



YouTube Clip



HAZET No.	l mm	EAN-No. 4000896+	CHF
1849-12	156	204342	115,20

Übersicht Zünd- und Glühkerzenschlüssel

HAZET No.	mm	"	l mm	□
4760-2 (G)	8	–	142	10 3/8
2530 (G)	10	–	140	10 3/8
4766-2	14	–	64	10 3/8
4766-3	14	–	154	10 3/8
880 A MgT	16	5/8	64	10 3/8
880 A MgT-1	16	5/8	64	10 3/8
880 A KF	16	5/8	64	10 3/8
900 A MgT	16	5/8	71	12 1/2
900 A KF	16	5/8	71	12 1/2
4766	16	5/8	97	10 3/8
4766-1	16	5/8	270	10 3/8
4767 A KF	16	5/8	480	12 1/2
880 MgT-18	18	–	62	10 3/8
880 MgT	20,8	13/16	64	10 3/8
880 KF	20,8	13/16	64	10 3/8
900 Lg-20,8	20,8	13/16	85	12 1/2
900 TZ-20,8	20,8	13/16	85	12 1/2
900 MgT	20,8	13/16	68	12 1/2
900 KF	20,8	13/16	71	12 1/2
2505-2	20,8	13/16	137,5–197,5	10 3/8

(G) = Glühkerze

880 MGT Zündkerzen Steckschlüsseleinsatz

Made in Germany

- Anwendung: Zündkerzenwechsel
- Mit Dauermagnet
- Lange Ausführung
- Amerikanische Maße**
- Oberfläche: verchromt, poliert

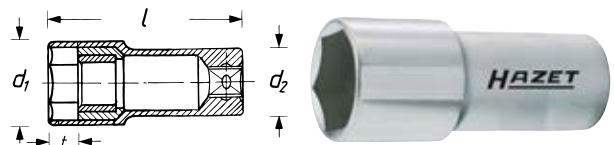

HAZET No.	s mm	s "	l mm	d ₁ mm	d ₂ mm	t mm	EAN-No. 4000896+	CHF
880 Mg T	20,8	13/16	64	27,4	22,5	9	040872	37,70
880 A Mg T	16	5/8	64	21,6	21,6	9	040247	37,70

Made in Germany

- Mit Dauermagnet
- Anwendung: Für den Zündkerzenwechsel
- Außensechskant: 17 mm
- Für z.B. Motorräder **HONDA · YAMAHA · SUZUKI · KAWASAKI** usw.
- Lange Ausführung
- Oberfläche: verchromt, poliert

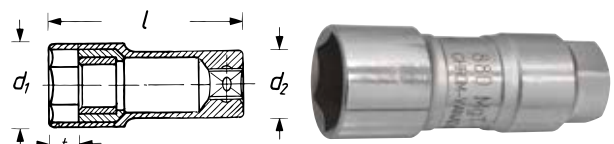

HAZET No.	s mm	l mm	d ₁ mm	d ₂ mm	t mm	EAN-No. 4000896+	CHF
880 Mg T-18	18	62	23,5	22,8	9,6	040889	37,70



Spezialwerkzeuge

Motor – Zünd- und Glühkerze



880 AMGT Zündkerzen Steckschlüsseinsatz

Made in Germany

- Außenführungsbund 23,6 mm für tiefliegende Zündkerzen

- Anwendung: Für den Zündkerzenwechsel
- Mit Dauermagnet
- Lange Ausführung
- **Amerikanische Maße**
- Oberfläche: verchromt, poliert

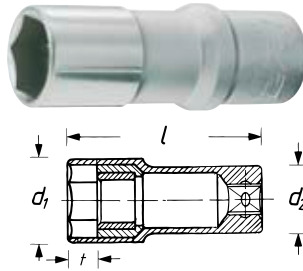

HAZET No.	S mm	S" mm	l mm	d ₁ mm	d ₂ mm	t mm	EAN-No. 4000896+	CHF
880 A Mg T-1	16	5/8	64	21,9	21	9	040254	37,70

880 KF Zündkerzen Steckschlüsseinsatz

Made in Germany

- Kronenfeder vermindert Gefahr der Isolatorbeschädigung

- Anwendung: Zündkerzen aus- und einbauen (s 20,8 mm = 13/16")
- Kronenfeder als Haltemechanismus
- Lange Ausführung
- **Amerikanische Maße**
- Oberfläche: verchromt, poliert

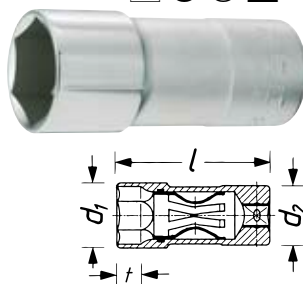

HAZET No.	S mm	S" mm	l mm	d ₁ mm	d ₂ mm	t mm	EAN-No. 4000896+	CHF
880 KF	20,8	13/16	64	27,4	25	10	040674	29,70
880 A KF	16	5/8	64	21,6	21,6	10	040131	29,70

900 MGT Zündkerzen Steckschlüsseinsatz

Made in Germany

- Anwendung: Zündkerzenwechsel
- Dauermagnet
- **Amerikanische Maße**
- Oberfläche: verchromt, poliert

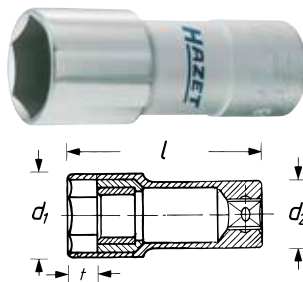

HAZET No.	S mm	S" mm	l mm	d ₁ mm	d ₂ mm	t mm	EAN-No. 4000896+	CHF
900 Mg T	20,8	13/16	68	27,4	23,5	9	044023	37,70
900 A Mg T	16	5/8	71	22,5	22,5	8,5	043491	37,70

Info Kronenfeder

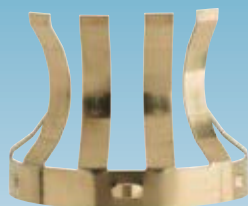
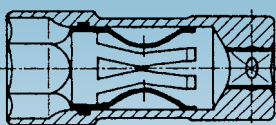

- Rostfrei und wärmeunempfindlich
- Größtmöglicher Freiraum des Keramik-Isolators
- 6 Federelemente – sicherer Halt der Zündkerzen
- Dämpfung der Querbewegungen

900 KF Zündkerzen Steckschlüsseinsatz

Made in Germany

- Kronenfeder vermindert Gefahr der Isolatorbeschädigung

- Anwendung: Zündkerzenwechsel
- **Kronenfeder** als Haltemechanismus
- **Amerikanische Maße**
- Oberfläche: verchromt, poliert

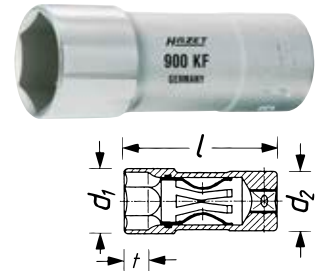

HAZET No.	S mm	S" mm	l mm	d ₁ mm	d ₂ mm	t mm	EAN-No. 4000896+	CHF
900 KF	20,8	13/16	71	27,4	25	10	043859	29,70
900 A KF	16	5/8	71	22,5	22,5	10	043408	29,70

2505 Zündkerzen-Schlüssel

Made in Germany

- Längenverstellbar von 137,5 auf 157,5 und 197,5 mm

- Für Zündkerzen mit 20,8 / 13/16" Schlüsselweite
- Haltegummi
- **Amerikanische Maße**
- Antrieb mit Kugelrille
- Oberfläche: verchromt



HAZET No.	S mm	S" mm	l mm	d ₁ mm	d ₂ mm	t mm	EAN-No. 4000896+	CHF
2505-2	20,8	13/16	197,5	29	16	7	016266	72,50

4766 Zündkerzen-Schlüssel

Made in Germany

- Kurze Ausführung

- Anwendung: Zündkerzen (C-Kerzen) aus- und einbauen (s 16 mm = 5/8")
- An z.B. Motorrädern, BMW C1 · KAWASAKI · YAMAHA · HONDA · SUZUKI · DUCATI · MERCEDES-BENZ Pkw z.B. A-Klasse (Typ 168 · 169) · B-Klasse (Typ 245) · SMART (Typ 451)
- Kronenfeder zum Halten der Zündkerze
- Schwenkwinkel ± 25°
- **Amerikanische Maße**
- Mit Gelenk – zum Einsatz an schwer zugänglichen Stellen und zur Umgehung von Störkanten
- Antrieb mit Kugelrille
- Oberfläche: verchromt

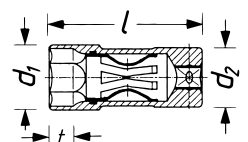
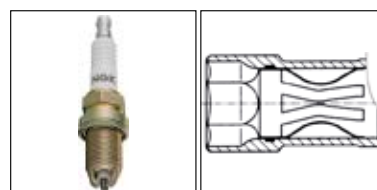

HAZET No.	S mm	S" mm	l mm	d ₁ mm	d ₂ mm	t mm	EAN-No. 4000896+	CHF
4766	16	5/8	97	21,4	18	10	049295	69,30



4766 Zündkerzen-Schlüssel

Made in Germany

• Kronenfeder zum Halten der Zündkerzen

- Anwendung: Zündkerzen (16 mm bzw. 5/8") aus- und einbauen
- An z.B. VW · AUDI · SEAT · ŠKODA · RENAULT · FIAT · FORD · OPEL · BMW · NISSAN · HONDA · MAZDA · MITSUBISHI · KIA · Volvo
- Schwenkwinkel ±50°
- Amerikanische Maße
- Mit Gelenk – zum Einsatz an schwer zugänglichen Stellen und zur Umgehung von Störkanten
- Antrieb mit Kugelrille
- Oberfläche: verchromt



YouTube Clip

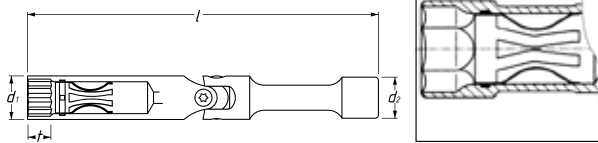

HAZET No.	S mm	S"	l mm	d ₁ mm	d ₂ mm	f mm	EAN-No. 4000896+	CHF
4766-1	16	5/8	270	21,4	18	10	048991	77,30

Made in Germany

• Doppelsechskant-Profil ermöglicht Betätigung von Zündkerzen mit Sechskant und Doppelsechskant

- Anwendung: Zündkerzen (s 14 mm) aus- und einbauen
- Kronenfeder für sicheren Halt der Zündkerze
- An BMW E90 N 54 Motor 335 i Lim. Bj. 2006 → · 1er (F20) 118i · RENAULT Modus · Twingo · Clio · Kangoo mit 1,2 l 16 V Motor · PEUGEOT 207 · 307 sowie CITROËN C4 mit 1,4 und 1,6 l 16 V Motor · C5 mit 2,0 l HPI-Motor · MERCEDES-BENZ Motor M 156 · Motor M 276 · NISSAN Micra · Note · MINI 1,2 – 1,4 l 4-Zylinder Bj. 2007 → · FORD 1,0 EcoBoost Motor · ALFA 1,8 TBI Motor · KIA · PORSCHE 911 GT3 Bj. 2014 → · 2,9 l · 3 l · 4 l · AUDI 3 l TFSI · VW 3 l TSI
- Antrieb mit Kugelrille



HAZET No.	S mm	l mm	d ₁ mm	d ₂ mm	f mm	EAN-No. 4000896+	CHF
4766-2	14	64	18	17,3	10	087655	47,60

Made in Germany

• Doppelsechskant-Profil ermöglicht Betätigung von 14 mm Zündkerzen mit Sechskant und Doppelsechskant

- Anwendung: Für 14 mm Zündkerzen z.B. BMW und MERCEDES-BENZ
- Kronenfeder für sicheren Halt und problemloses Ansetzen und Montage der Zündkerze
- Schwenkwinkel ±56°
- Mit Gelenk – zum Einsatz an schwer zugänglichen Stellen und zur Umgehung von Störkanten
- Antrieb mit Kugelrille



4766 Zündkerzen-Schlüssel

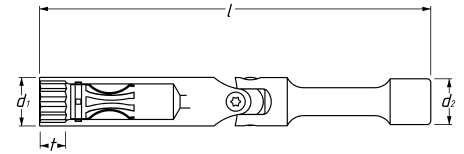

HAZET No.	S mm	l mm	d ₁ mm	d ₂ mm	f mm	EAN-No. 4000896+	CHF
4766-3	14	154	19,1	18	10	199976	97,-

4767 AKF Zündkerzen-Schlüssel

Made in Germany

• Feder im Gelenk

- Anwendung: Zündkerzen aus- und einbauen (s 16 mm = 5/8")
- Kronenfeder zum Halten der Zündkerzen
- Lange Ausführung
- Amerikanische Maße
- Antrieb mit Kugelrille
- Oberfläche: verchromt

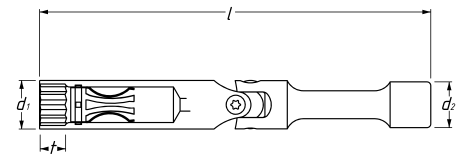
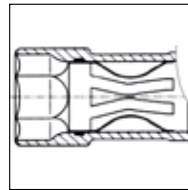

HAZET No.	S mm	S"	l mm	d ₁ mm	d ₂ mm	f mm	EAN-No. 4000896+	CHF
4767 A KF	16	5/8	480	25,5	23	10	049028	163,50

2530 Glühkerzen Steckschlüssel

Made in Germany

• Kugelklemmung zum Festhalten der Glühkerze

- Anwendung: Glühkerzen (s 10 mm) aus- und einbauen
- VW · AUDI Diesel-Direkteinspritzer TDI und MERCEDES-BENZ CDI · SMART
- Schwenkwinkel ±45°
- Mit Gelenk – zum Einsatz an schwer zugänglichen Stellen und zur Umgehung von Störkanten
- Antrieb mit Kugelrille
- SB-Verpackung
- Oberfläche: verchromt

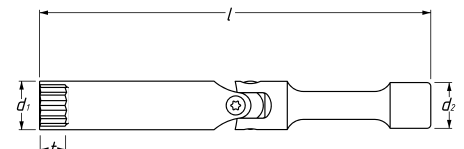

HAZET No.	S mm	l mm	d ₁ mm	d ₂ mm	f mm	EAN-No. 4000896+	CHF
2530	10	140	15	18	9	016341	88,90



4760 Glühkerzen Schlüssel

Made in Germany

- Kugelklemmung zum Festhalten der Glühkerze

- Anwendung: Glühkerzen (s 8 mm) aus- und einbauen
- An z.B. **MERCEDES-BENZ · SMART · VW · FIAT und OPEL** Diesel-Motoren
- Schwenkwinkel $\pm 45^\circ$
- **Amerikanische Maße**
- Mit Gelenk – zum Einsatz an schwer zugänglichen Stellen und zur Umgehung von Störkanten
- Antrieb mit Kugelrille
- SB-Verpackung
- Oberfläche: verchromt

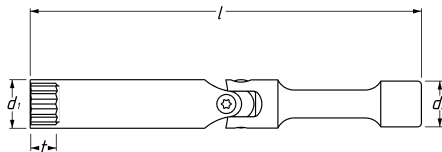

HAZET No.	S mm	l mm	d ₁ mm	d ₂ mm	EAN-No. 4000896+	CHF
4760-2	8	142	11,8	18	118670	77,30

4760 Glühkerzenstecker-Zange

Made in Germany

- Speziell auf die Stecker abgestimmtes Zangen-Profil

- Anwendung: Abziehen und Aufstecken von Glühkerzensteckern an Diesel-Motoren z.B. **MERCEDES-BENZ, VW, AUDI, SEAT, ŠKODA und BMW**
- Abgewinkelte Ausführung für den Einsatz auch bei schwer zugänglichen Glühkerzen-Steckern
- **Aussparung verhindert Beschädigung des Kabels**
- Ergonomische HAZET 2-Komponenten-Kunststoff-Griffhüllen (blau/schwarz)



HAZET No.	EAN-No. 4000896+	CHF
4760-5	089130	97,-

4760 Glühkerzen Auszieher Satz

Made in Germany

- Ausschlagen von abgerissenen Glühkerzen $\leq 8-10$ mm

- **Mehrere Stunden Zeitersparnis** durch Entfallen der Zylinderkopf-Demontage
- Beschädigte Gewinde werden **nachgeschnitten** bzw. **erneuert/umgearbeitet** (siehe dazu auch 4760-M 8 bis -M 10)
- Kunststoff-Kasten 165-L (1/3)
- Safety-Insert-System, 2-Komponenten-Weichschaum-Einlage. Einlage auch passend für HAZET-Assistent

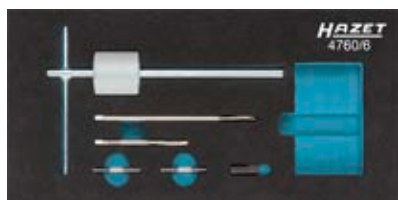

1/3				
-----	--	--	--	--

4760 Glühkerzen Auszieher Satz

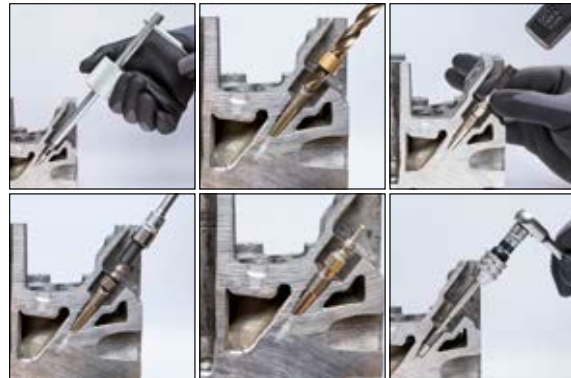

HAZET No.	L x B x H mm		EAN-No. 4000896+	CHF
4760/6	355x235x65	6	191642	591,40

4760 Glühkerzen Reparatur Satz

Made in Germany

- **Gewinde-Reparatur ohne Demontage des Zylinderkopfes**

- In Verbindung mit Glühkerzen Auszieher Satz 4760/6
- Kunststoff-Kasten 165-S (1/9)
- Safety-Insert-System, 2-Komponenten-Weichschaum-Einlage. Einlage auch passend für HAZET-Assistent

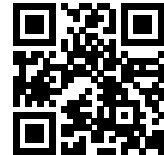

YouTube Clip

1/9				
-----	--	--	--	--

HAZET No.	L x B x H mm		EAN-No. 4000896+	CHF
-----------	--------------	--	------------------	-----

• Ausgerissene Gewinde M 8 x 1 werden auf M 10 x 1 Gewinde umgearbeitet				
• 1 Spiralbohrer 6,8 mm mit Distanzhülse				
1 Gewinde-Bohrer M 8 x 1				
1 Gewinde-Bohrer M 10 x 1				
1 Spiralbohrer 9 mm				
5 Gewindeeinsätze M 8 x 1				
4760-M 8 x 1/9	185x153x52	9	191536	536,10
• Ausgerissene Gewinde M 10 x 1 werden auf M 12 x 1 Gewinde umgearbeitet				
• 1 Spiralbohrer 9 mm mit Distanzhülse				
1 Gewinde-Bohrer M 10 x 1				
1 Gewinde-Bohrer M 12 x 1				
1 Spiralbohrer 11 mm				
5 Gewindeeinsätze M 10 x 1				
4760-M 10 x 1/9	185x153x52	9	191529	591,40

4760 Demontage- / Montage Hilfswerkzeug

- **Herunterfallen und damit Beschädigung der Glüh- oder Zündkerzen bei Demontage/Montage wird vermieden**

- Anwendung: Hilfswerkzeug zum sicheren Festhalten von Glüh- oder Zündkerzen insbesondere unter beengten Platzverhältnissen
- Vollgummi-Ausführung
- Länge von 230 mm ermöglicht behutsameres Aus- und Eindrehen



HAZET No.	l mm	EAN-No. 4000896+	CHF
4760-11	230	222346	30,80



Zylinderkopf

TiN-Beschichtung

TiN

Warum TiN (Titan-Nitrid)-Beschichtung?

- Spezielles Verfahren für sehr harte TiN-Beschichtung erreicht extrem hohe Haft- und Abriebfestigkeit der Schicht
- Optimal geeignet bei Dauerbelastungen, z.B. Serienschraubungen in Industrie und Handwerk
- Stärkerer Verschleißschutz sichert Standzeitverbesserung
- Perfekte Passgenauigkeit durch optimale Schichtstärke
- Höheres Drehmoment
- Optimierter Korrosionsschutz

TiN beschichtete Schraubendreher-Steckschlüsseleinsätze

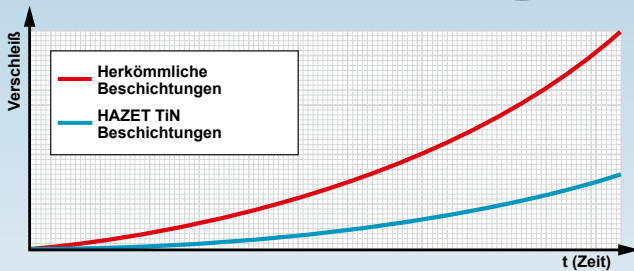
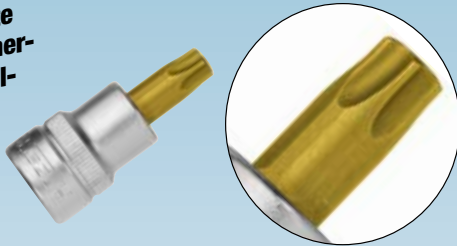

986 SL Schraubendreher-Steckschlüsseleinsatz

Made in Germany

- Extralange Ausführung
- Mit Rändelung
- Oberfläche:
- DIN 7422



HAZET No.	S mm	l ₁ mm	l ₂ mm	d mm	EAN-No. 4000896+	CHF
986 SL- 8	8	102	140	23	232345	26,90
986 SL-10	10	102	140	23	232321	26,90

990 Schraubendreher-Steckschlüsseleinsatz

Made in Germany

- Anwendung: Zylinderkopf Verschraubung (XZN Schrauben)
- Kurze Ausführung
- Mit Rändelung
- Oberfläche:

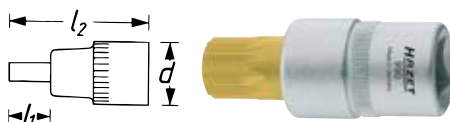

990 Schraubendreher-Steckschlüsseleinsatz



HAZET No.	S	l ₁ mm	l ₂ mm	d mm	EAN-No. 4000896+	CHF
990-10	M10	15	53	23	047253	34,30
990 Lg-9	M9	62	100	23	103140	37,10
990 Lg-14	M14	62	100	23	065240	50,30
990 S Lg-10	M10	82	120	23	047369	49,70
990 S Lg-12	M12	102	140	23	047376	54,20
2751	M10	100	140	23	017508	56,90

991 Schraubendreher-Steckschlüsseleinsatz

Made in Germany



- Anwendung: Zylinderkopf Verschraubung (Ribe CV Schrauben) z.B. an FIAT 2,0 Motoren
- Kurze Ausführung
- Mit Rändelung
- Oberfläche:

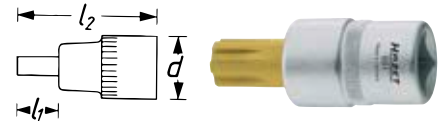

HAZET No.	S	l ₁ mm	l ₂ mm	d mm	EAN-No. 4000896+	CHF
991-12	M12	25	63	23	047413	43,10

992 LG Schraubendreher-Steckschlüsseleinsatz TORX®

Made in Germany



- Anwendung: Zylinderkopf Verschraubung (Innen TORX® Schrauben)
- Lange Ausführung
- Mit Rändelung
- Oberfläche:



HAZET No.	S	l ₁ mm	l ₂ mm	d mm	mm	EAN-No. 4000896+	CHF
992 S Lg-T 55	T55	102	138	23	11,22	047642	62,30
992 Lg-T 55	T55	57	96	23,3	11,22	057337	53,30
992 Lg-T 70	T70	67	105	24,6	15,54	047611	77,10

2579 Zylinderkopf Schraubendreher-Steckschlüsseleinsatz

Made in Germany

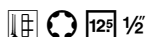

- Anwendung: Polydrive-Zylinderkopfschrauben an VW Motoren (VW, AUDI, SEAT, ŠKODA) und FORD 1,0 EcoBoost Motoren betätigen
- Extralange Ausführung
- Mit Rändelung



HAZET No.	l ₁ mm	l ₂ mm	d mm	EAN-No. 4000896+	CHF
2579-9	130	168	23	086931	41,90



Ventile / Kolben

794 Kolbenring-Spannband

Made in Germany

- Mit Spannschlüssel
- Stufenlose Einstellung
- Hochfester Federbandstahl
- Sicherheits Feder verhindert ungewolltes Aufspringen



HAZET No.	h mm	Ø mm	EAN-No. 4000896+	CHF
794-01	50	40–75	031597	42,10
794-1	80	60–125	031610	70,50
794-2	80	90–175	031641	81,80

794 U Kolbenring-Spannzange

Made in Germany

- Anwendung: Spannen von Kolbenringen an wasser- und luftgekühlten Motoren
- Spannband (32 mm breit) ausklinkbar
- Oberfläche: verchromt



HAZET No.	l mm	h mm	Ø mm	EAN-No. 4000896+	CHF
794 U-3	332	32	70–100	031672	225,60

790 Kolbenring-Zange

Made in Germany

- Anwendung: Abnehmen und Auflegen von Kolbenringen
- Oberfläche: glanzvernickelt



HAZET No.	l mm	Ø mm	EAN-No. 4000896+	CHF
790-1	220	50–100	031412	68,90
790-1 a	240	65–110	031429	73,70

Made in Germany

- Prismen-Halterung

- Anwendung: Sicheres Fassen verschiedener Kolbenring-Typen
- Oberfläche: vernickelt, Prismen-Halterung brüniert



790 Kolbenring-Zange



HAZET No.	l mm	Ø mm	EAN-No. 4000896+	CHF
790-3	220	60–120	031450	96,40

795 Ventil-Einschleifer

Made in Germany

- Mit Saugnapf



HAZET No.	Ø mm	EAN-No. 4000896+	CHF
795-1	20	031771	13,30
795-2	25	031788	13,30
795-3	30	031795	13,40
795-4	37	031801	14,90

792 Ventulfeder-Spannapparate

Made in Germany

- Anwendung: Spannen von Ventulfedern
- Je 1 Paar gerade und gebogene Backen, 792-1 mit geraden Backen · sb 75-225 mit gebogenen Backen · sb 45-195
- Oberfläche: glanzvernickelt



HAZET No.	l mm	EAN-No. 4000896+	CHF
792-1	290	031481	171,80

791 Ventilschaft Dichtring-Zange

Made in Germany

- Gehärtete Backen, querverzahnt

- Anwendung: Abziehen von Ventilschaftdichtungen an 2-Ventiler-Motoren
- An FORD · OPEL · NISSAN usw.
- Oberfläche: vernickelt, Backen brüniert



HAZET No.	l mm	EAN-No. 4000896+	CHF
791-5	250	031467	118,-



791 Ventil-Schaftdichtring-Zange

Made in Germany

- Gehärtete Backen, querverzahnt, tauchbeschichtet
- Anwendung: Einwandfreies Abziehen von tiefliegenden Ventilschaftdichtungen (**Mehrventiler**) durch besonders lange Backen
- An z.B. **AUDI · FORD · OPEL**
- Gerade
- Oberfläche: vernickelt



HAZET No.	l mm	EAN-No. 4000896+	CHF
791-8	270	061068	155,70

2991 Ventil-Schaftdichtring-Zange

Made in Germany

- Funktionsbereich tauchbeschichtet zur Vermeidung von Beschädigungen der Ventilsteuerung
- Anwendung: **Abziehen von Ventilschaftdichtungen** speziell an **BMW Mehrventiler-Motoren, OPEL, FORD, SEAT, ŠKODA** und **VW/AUDI**
- Gehärtete Backen, längsverzahnt



HAZET No.	l mm	EAN-No. 4000896+	CHF
2991	250	018352	154,20

Kraftstoffanlage / Einspritztechnik

615 S Doppel-Ringschlüssel

Made in Germany

- Arbeiten in eingebautem Zustand möglich
- Anwendung: Sichere Betätigung der Regelstangenverschraubung (Lösen – Einstellen – Anziehen) beim Aus- und Einbau der Druckdose mit Positionsgeber für Ladedrucksteller am Abgasturbolader
- Gebogener Doppel-Ringschlüssel (Doppelsechskant), seitlich geschlitzt (s 10 mm)
- Einsetzbar in Kombination mit dem HAZET Steckschlüsseleinsatz 2561-10
- Für 2,0 l Common Rail Motoren (4-Zylinder Dieselmotor)
- **VW** Golf Bj. 2009 → · Golf Plus Bj. 2009 → · Eos Bj. 2006 → · Jetta Bj. 2006 → · Passat Bj. 2006 → · Passat CC Bj. 2009 → · Beetle Bj. 2011 → · Scirocco Bj. 2009 → · Tiguan Bj. 2008 → · Transporter Bj. 2010 →
- **AUDI** A3 Bj. 2004 → TT Bj. 2008 → 2014
- **SEAT** Altea Bj. 2006 → · León Bj. 2006 → 2012 · Toledo Bj. 2006 → 2009
- **ŠKODA** Octavia Bj. 2006 → 2013 · Superb Bj. 2009 → 2015 · Yeti Bj. 2009 →



YouTube Clip

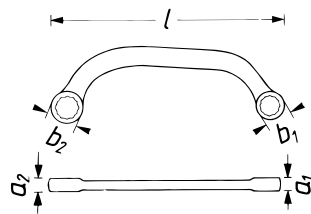
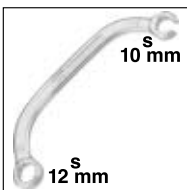

HAZET No.	l mm	a ₁ mm	a ₂ mm	b ₁ mm	b ₂ mm	EAN-No. 4000896+	CHF
615-S 10x12	147	7,5	7,5	18	20	203505	33,80

2168-2 Kraftstofffilter-Löswerkzeug

Made in Germany

- Problemloser Einsatz auch unter beengten Platzverhältnissen
- Anwendung: Betätigung Kraftstofffiltergehäuse an **FORD** Duratorq 2,2 TDCI Motoren
- Länge: 130 mm
- Außen-Ø: 160 mm
- **FORD** Transit Custom Bj. 04/2012 → · Tourneo Custom Bj. 04/2012 → · Transit Bj. 08/2013 →

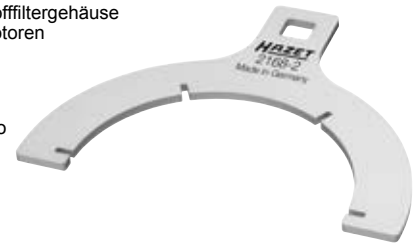

HAZET No.	Ø mm	EAN-No. 4000896+	CHF
2168-2	160	226870	19,30

2561 Turbolader Steckschlüsseleinsatz · Doppelsechskant

Made in Germany

- Arbeiten in eingebautem Zustand möglich
- Anwendung: Sichere Betätigung der Regelstangenverschraubung (Lösen – Einstellen – Anziehen) beim Aus- und Einbau der Druckdose mit Positionsgeber für Ladedrucksteller am Abgasturbolader
- Steckschlüsseleinsatz (Doppelsechskant), seitlich geschlitzt
- Einsetzbar in Kombination mit HAZET Doppel-Ringschlüssel 615-S 10 x 12
- Für 2,0 l Common Rail Motoren (4-Zylinder Dieselmotor)
- **VW** Golf Bj. 2009 → · Golf Plus Bj. 2009 → · Eos Bj. 2006 → · Jetta Bj. 2006 → · Passat Bj. 2006 → · Passat CC Bj. 2009 → · Beetle Bj. 2011 → · Scirocco Bj. 2009 → · Tiguan Bj. 2008 → · Transporter Bj. 2010 →
- **AUDI** A3 Bj. 2004 → · TT Bj. 2008 → 2014
- **SEAT** Altea Bj. 2006 → · León Bj. 2006 → 2012 · Toledo Bj. 2006 → 2009
- **ŠKODA** Octavia Bj. 2006 → 2013 · Superb Bj. 2009 → 2015 · Yeti Bj. 2009 →





2561 Turbolader Steckschlüsseinsatz - Doppelsechskant



YouTube Clip

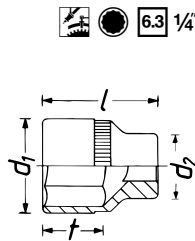

HAZET No.	s mm	l mm	d ₁ mm	d ₂ mm	f mm	EAN-No. 4000896+	CHF
2561-10	10	57	15	15	40	203512	48,-

2527-8 Kugelkopf Schraubendreher-Steckschlüsseinsatz

Made in Germany

- Anwendung: Klopfsensor V6 Motor (s 8 mm)
- Extralange Ausführung
- Mit Kugelkopf
- Mit Rändelung

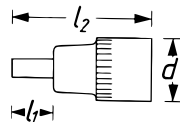

HAZET No.	s mm	l ₁ mm	l ₂ mm	d mm	EAN-No. 4000896+	CHF
2527-8	8	200	238	23	016310	51,30

4550 Einspritzleitungs-Schlüssel

Made in Germany

Offener Doppelsechskant-Steckschlüsseinsatz

- Anwendung: Betätigung der Einspritzleitungs-Verschraubungen
- Oberfläche: verchromt



HAZET No.	s mm	l mm	d ₁ mm	d ₂ mm	EAN-No. 4000896+	CHF
4550-5	14	119	27	22,9	149582	57,70
4550	17	115	-	-	021680	116,50
4550-1	17	120	-	-	021697	116,50
4550-2	19	119	-	-	021734	118,90

- FIAT · CITROËN · PEUGEOT · RENAULT und IVECO Modellen mit Common-Rail Motoren
- Einspritzleitungsverschraubung z.B. an BMW · MERCEDES-BENZ · VW
- Betätigung des Abgastemperatur-Sensors an VAG Diesel Motoren ab Euronorm 6

- Lange Ausführung
- Antrieb 12,5 = 1/2"

- Für BMW Diesel- und OPEL 2,5 TD-Motoren
- Antrieb 10 = 3/8"

- MERCEDES-BENZ 100 · 130 · 314 · 360 · 360h · 352A · 346/355 · 401 · 402 · 403 · 407h · 615 · 616 · 617
- Lange Ausführung
- Antrieb 12,5 = 1/2"

- MERCEDES-BENZ M 352 · A · 346/355 · A · 401 · 402/422 · LA · 403 · 407h, sowie für Führungsrohr Ölmesstab M 314
- Lange Ausführung
- Antrieb 12,5 = 1/2"

HAZET No.	s mm	l mm	d ₁ mm	d ₂ mm	EAN-No. 4000896+	CHF	
4550	17,9x20	55,5	24	23	15,5	021864	85,20

4555 Einspritzdüsen-Werkzeug

Made in Germany

- Besonders hinterdreht zur Aufnahme der Rücklaufanschlüsse

- Anwendung: Für Einspritzdüsen (s 27 mm) an Diesel-Motoren
- VW, AUDI, MERCEDES-BENZ, OPEL, FORD, PEUGEOT, Volvo, TOYOTA, MAZDA, NISSAN, MITSUBISHI, DAIHATSU
- Lange Ausführung
- Mit Rändelung
- Oberfläche: verchromt

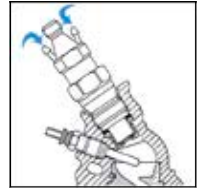

HAZET No.	s mm	l mm	d ₁ mm	d ₂ mm	f mm	EAN-No. 4000896+	CHF
4555 N	27	85	37,1	29,8	27,5	021840	78,70

Made in Germany

- Anwendung: Einspritzdüsen (s 27 mm) an BMW Diesel
- M21 = E30 = 324TD · E28 = 524TD · E34 = 524TD
- M51 = E36 = 325TD · E34 = 525TDS, FORD Diesel LINCOLN Continental (USA), LINCOLN Mark 7 · VILISC
- Lange Ausführung
- Mit Rändelung
- Oberfläche: verchromt

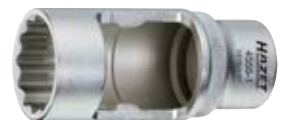

HAZET No.	s mm	l mm	d ₁ mm	d ₂ mm	f mm	EAN-No. 4000896+	CHF
4555-1	27	85	37,1	29,8	27,5	021802	104,20

4556 Druckventilhalter-Werkzeug

Made in Germany

- Anwendung: Aus- und Einbau des Druckventil-Halters an der MRSF-ERE Einspritzpumpe
- Vielzahn Steckschlüsseinsatz
- Für MERCEDES-BENZ Diesel-Pkw, Transporter 601, 602, 603, 605, 606, 615, 616, 617
- 33 Zähne
- Lange Ausführung
- Mit Rändelung
- Oberfläche: verchromt



HAZET No.	s mm	l mm	d ₁ mm	d ₂ mm	f mm	EAN-No. 4000896+	CHF
4556	17,9x20	55,5	24	23	15,5	021864	85,20

4560 Einspritzleitungs-Schlüssel

Made in Germany

- Anwendung: Aus- und Einbau der Einspritzleitungen (s 17 mm)
- An z.B. VW, AUDI Diesel-Motoren: 1,6 l 4-Zylinder, 2,0 l 5-Zylinder, 2,4 l 6-Zylinder
- Auch geeignet zur Betätigung des Abgastemperatur-Sensors an VAG Diesel Motoren (VW · AUDI · SEAT · SKODA) bis Euronorm 5
- Oberfläche: verchromt



HAZET No.	s mm	l mm	EAN-No. 4000896+	CHF
4560	17x17	221	021918	74,40



4561 Einspritzpumpen-Werkzeug

Made in Germany

- Anwendung: Betätigung **Befestigungsschrauben** (s 13 mm) **an der Einspritzpumpe**, beim Wechsel des Zahnriemens bzw. beim Einstellen des Einspritzbeginns
- Einseitiger Ringschlüssel
- An 1,6 l 4-Zylinder-Diesel **AUDI, VW Golf, Jetta, Caddy, Passat, CITROËN**
- Oberfläche: verchromt



HAZET No.	S mm	l mm	EAN-No. 4000896+	CHF
4561	13	165	021925	37,70

4561 Turbolader-Schlüssel

Made in Germany

- Einseitiger Ringschlüssel zur Betätigung der Turbolader-Verschraubung**
- Problem: Sehr spezielle Verschraubung, die sich mit handelsüblichen -normalen- Werkzeugen nicht erreichen lässt. **Lösung:** Betätigung speziell der unteren Verschraubung vom Partikelfilter an Turbolader ist jetzt mit diesem besonders gebogenen Ringschlüssel möglich
- Für: **AUDI A4 (B5 · B6 · B7 · B8) · A6 (C5 · C6 · C8)**
VW Passat (3B · 3BG · B6) mit 1,9 l und 2,0 l Pumpe
Düse Motor und Rußpartikelfilter
- Auch zum Gegenhalten der Verschraubungen am Hosenrohr **VW/AUDI** s 12 mm
- Oberfläche: verchromt



HAZET No.	S mm	l mm	EAN-No. 4000896+	CHF
4561-12	12	165	190485	41,80

4501 Benzinleitungs-Zange

Made in Germany

- Anwendung: Betätigung der **Schnellverschlüsse mit leichtem Druck an der Kraftstoffleitung sowie Tankbelüftung**
- An **FIAT/ALFA/LANCIA** Fahrzeugen mit 1,3 l – 1,9 l – 2,4 l Diesel, **CHRYSLER · RENAULT**
OPEL (Diesel): Vectra C/Signum 1,9 l Diesel · Astra H 1,3 l und 1,9 l · Corsa C / Combo / Meriva 1,3 l
OPEL (Benzin): Corsa C · Astra G · Vectra C
- Kunststoffgriff

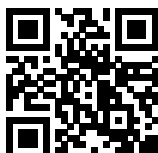
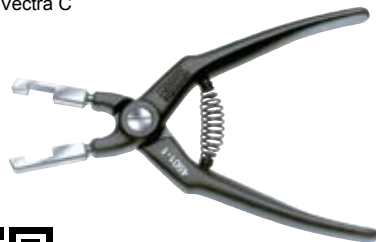

YouTube Clip

HAZET No.	l mm	EAN-No. 4000896+	CHF
4501-1	155	058624	46,20

4501 Benzinleitungs-Zange

Made in Germany

- Einfache Betätigung der Schnellverschlüsse**
- Anwendung: Einsatz beim Wechseln des Kraftstofffilters oder Motor-Instandsetzungsarbeiten
- Für z.B. **MERCEDES-BENZ · VW-AUDI · FIAT · OPEL · CITROËN**
- Volvo D13 · D16 · MAN D3876 LF · D1556 LF · D2676 LF** sowie **SCANIA** Motoren
- CLAAS** Landmaschinen mit MAN Motor
- AdBlue-Leitungen sowie AdBlue-Einspritzdüse
- Gerade Ausführung
- Ergonomische HAZET 2-Komponenten-Kunststoff-Griffhüllen (blau/schwarz)



YouTube Clip



HAZET No.	l mm	EAN-No. 4000896+	CHF
4501-2	235	203499	89,10

4590 Abklemm-Zange

Abklemmen von flexiblen Leitungen

- Sichere Arretierung durch Klemmring
- Hochwertiger Kunststoff

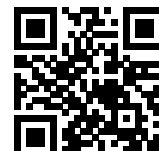
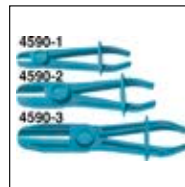

YouTube Clip

HAZET No.	l mm	EAN-No. 4000896+	CHF
4590-1	150	021932	38,30
4590-2	180	021949	56,20
4590-3	253	055753	65,50

4590 Abklemm-Zangen Satz

Abklemmen von flexiblen Leitungen

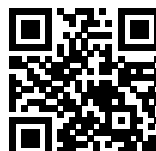
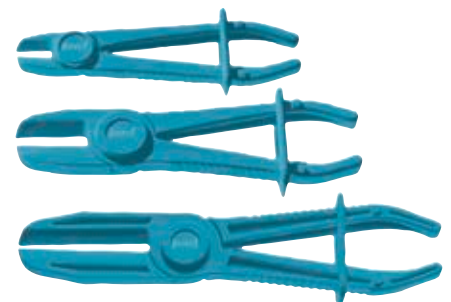

YouTube Clip

HAZET No.	Stückzahl	EAN-No. 4000896+	CHF
4590/3	3	058266	105,70



2584-1 Saugrohr Schraubendreher-Steckschlüsseleinsatz

Made in Germany

- Anwendung: Verschraubung Ansaugkrümmer
- **Extralange Ausführung**
- Mit Rändelung

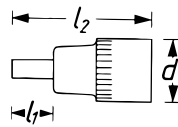

HAZET No.	S mm	l ₁ mm	l ₂ mm	EAN-No. 4000896+	CHF
2584-1	6	210	248	017058	45,60

4591 Rohrleitungs-Stopper Satz

• **Verschließen von Rohrleitungen und Verhinderung des Auslaufens von Flüssigkeiten**

- Anwendung: Verschließen von Leitungen im Bereich Bremsanlage, Klimaanlage, Servolenkung und Kraftstoffanlage, die nicht mit einer Abklemmzange gesichert werden können
- Verschluss in den Größen 6,3 mm (1/4") · 8 mm (5/16") · 10 mm (3/8") sowie für Doppel-Verschluss (z.B. Banjo-Anschlüsse) in der Größe 10 mm (3/8")



HAZET No.	EAN-No. 4000896+	CHF
4591/4	219650	39,60

4797 Injektor-Abzieher

Made in Germany

- Anwendung: Demontage von fest sitzenden Common-Rail Injektoren **ohne** Demontage des Zylinderkopfes

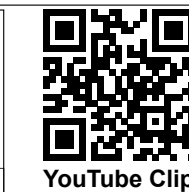
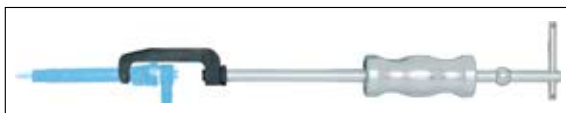

4797-1

YouTube Clip



4797-2

4797-3

4797-9

4797 Injektor-Abzieher



HAZET No.	l mm		EAN-No. 4000896+	CHF
<ul style="list-style-type: none"> • Für z.B. MERCEDES-BENZ CDI-Motoren 611 · 612 · 613 etc. • Speziell abgestimmt auf die beengten Platzverhältnisse bedingt durch die Zylinderkopf-Haube 				
4797/2	460	2	121205	442,70
<ul style="list-style-type: none"> • Schlag-Ausziehgerät • M 16 x 1,5 • Schlaggewicht: 1,8 kg 				
4797-1	460	-	121175	214,40
<ul style="list-style-type: none"> • Injektor-Klaue • M 16 x 1,5 				
4797-2	130	-	121182	257,70
<ul style="list-style-type: none"> • Außen-Adapter mit Innengewinde M 16 x 1,5 auf M 27 x 1 • Ausbau von Bosch Injektoren mit Außengewinde M 27 x 1 • In Verbindung mit Schlag-Ausziehgerät 4797-1 • Funktionsweise: Der Außen-Adapter kommt zum Einsatz, wenn bauartbedingt oder aus Platzgründen die Injektor-Klaue nicht eingesetzt werden kann. Hinweis: nach Ausbau des Injektors mit Außen-Adapter, Injektor erneuern 				
4797-3	50	-	121199	56,40
<ul style="list-style-type: none"> • Piezo Injektor-Klaue • Ausbau von Piezo-Injektoren an MERCEDES-BENZ Motoren OM 651 • Optimale Aufnahme des Injektors durch abgestimmte Ausführung der Injektor-Klaue • MERCEDES-BENZ: A-Klasse Typ 176 · B-Klasse Typ 246 · C-Klasse Typ 204, 205 E-Klasse Typ 212 · S-Klasse Typ 221, 222 · V-Klasse Typ 639, 447 CLA Typ 117 · GLA Typ X156 · GLK Typ X204 CLS Typ 218 · ML Typ 166 · SLK/SLC Typ 172 · GLC Typ X253 • Betätigung mit dem HAZET Schlag-Ausziehgerät 4797-1 • Innengewinde: M16 x 1,5 mm 				
4797-9	54,5	-	206667	113,90

4797 Gewinde-Reparatur Satz für Injektor-Befestigungsschraube

- Für **MERCEDES-BENZ** CDI Motoren um die abgebrochene Dehnschraube M 6 x 1 aus dem Zylinderkopf **ohne** Ausbau des Ventildeckels auszubohren
- Enorme Kosten- und Zeitersparnis, da die Erneuerung des Zylinderkopfes und die Demontage von Injektoren und Ventildeckel entfällt
- Beschädigtes Gewinde wird auf M 8 x 1 aufgearbeitet

Inhalt:

- 1 Spiralbohrer 6 mm mit Distanzhülse
- 1 Gewinde-Bohrer M 8 x 1
- 1 Bohrhülse
- 1 Spiralbohrer 7 mm mit Distanzhülse und Führungsrohr
- 1 Eindrehknäuf
- 5 Gewindeeinsätze M 6 x 1
- Kunststoff-Kasten 165-S (1/9)
- Safety-Insert-System, 2-Komponenten-Weichschaum-Einlage. Einlage auch passend für HAZET-Assistent



YouTube Clip



1/9				
-----	--	--	--	--

HAZET No.	L x B x H mm		EAN-No. 4000896+	CHF
4797/10	185x153x52	10	191505	571,60
<ul style="list-style-type: none"> • Gewindeeinsätze · 5 Stück M 6 x 1 für 4797/10 				
4797-M 6x1/5	-	5	192441	89,50



Kühlsystem / Schlauchverbindung

798 Schlauchschellen-Zange

Made in Germany

- Anwendung: Einfache Schlauchschellen z.B. an Waschmaschinen
- **Drehbare Backen** – für beengte Platzverhältnisse
- Oberfläche: verchromt



HAZET No.	l mm	sb mm	EAN-No. 4000896+	CHF
798	206	40	031832	75,10

Made in Germany

- **Feststellvorrichtung, Maulöffnung einstellbar**



- Anwendung: Einfache Schlauchschellen
- **Drehbare Backen** – für beengte Platzverhältnisse
- Oberfläche: verchromt



HAZET No.	l mm	sb mm	EAN-No. 4000896+	CHF
798-1	285	45	031900	143,10

798 Clic Schlauchschellen-Zange

Made in Germany

- Anwendung: Wieder verwendbare CLIC-Typ-Schlauchschellen an Kraftstoffleitungen
- An z.B. **VW · AUDI · OPEL · PEUGEOT und ALFA**
- Lösen und Schließen durch 180° Wenden der Zange
- Feststehende Backen, 90° abgewinkelt



YouTube Clip



HAZET No.	l mm	sb mm	EAN-No. 4000896+	CHF
798-2	175	20	051397	102,70

798 Schlauchschellen-Zange

Made in Germany

- Anwendung: Betätigung von wieder verwendbaren **CLIC-Typ-Schlauchschellen**
- **AUDI · VW · OPEL · PEUGEOT · SMART und MERCEDES-BENZ**
- Lösen und Schließen durch 180°-Wenden der Zange
- **Drehbare Backen** – für beengte Platzverhältnisse
- Oberfläche: vernickelt



HAZET No.	l mm	sb mm	EAN-No. 4000896+	CHF
798-3	206	35	102433	104,60

Made in Germany

- Anwendung: Selbstspannende Federbandschellen
- **Drehbare Backen** – für beengte Platzverhältnisse



HAZET No.	l mm	sb mm	EAN-No. 4000896+	CHF
798-4	205	35	031948	105,-

Made in Germany

- Anwendung: Für **Federbandschellen** z.B. an **VW, AUDI und OPEL**
- **Drehbare Backen** – für beengte Platzverhältnisse



HAZET No.	l mm	sb mm	EAN-No. 4000896+	CHF
798-5	210	6–40	031955	83,40

Made in Germany

- Anwendung: Für **Federbandschellen 12 und 15 mm Breite, 13 – 22 mm Ø**
- **Drehbare Sicherheitsbacken**

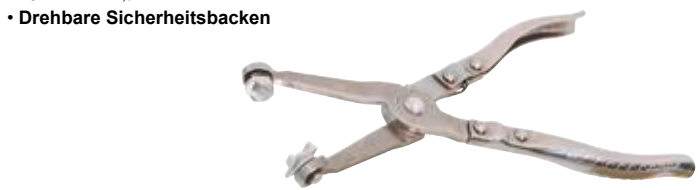



798 Schlauchschellen-Zange



HAZET No.	l mm	sb mm	EAN-No. 4000896+	CHF
798-6	235	39	031962	172,70

Made in Germany

• Kraftschonendes Arbeiten auch an großen Federbandschellen durch selbsteinstellendes Gelenk

• Anwendung: Für selbstspannende Federbandschellen 12 und 15 mm Breite

- Feststellvorrichtung
- Selbsteinstellendes Gelenk
- Drehbare Sicherheitsbacken
- Griffe tauchbeschichtet



HAZET No.	l mm	sb mm	EAN-No. 4000896+	CHF
798-8	290	45	076697	193,80

Made in Germany

• Feststellvorrichtung

• Anwendung: Insbesondere für 12 und 15 mm breite Federbandschellen z.B. Kühl- und Heizungssystem

- Drehbare Backen, 110° abgewinkelt – für beengte Platzverhältnisse
- Griffe tauchbeschichtet



HAZET No.	l mm	sb mm	EAN-No. 4000896+	CHF
798-9	250	60	072163	148,20

798 Schlauchschellen-Zange

Made in Germany

• Feststellvorrichtung

• Anwendung: Für Federbandschellen – insbesondere für 12 mm und 15 mm breite Federbandschellen z.B. bei OPEL, VW, FORD, RENAULT, FIAT, PEUGEOT, CITROËN, PORSCHE, ALFA-ROMEO, MERCEDES-BENZ, SMART

- Maulöffnung einstellbar
- Feststehende Backen



HAZET No.	l mm	sb mm	EAN-No. 4000896+	CHF
798-10	320	90	031917	274,50

Made in Germany

• Feststellvorrichtung

• Anwendung: Selbstspannende Federbandschellen

- Maulöffnung einstellbar
- Griffe tauchbeschichtet



HAZET No.	l mm	sb mm	EAN-No. 4000896+	CHF
798-12	320	80	031931	302,20

Made in Germany

• Einsatz auch bei beengten Platzverhältnissen, bei denen ein gradliniges Erreichen der Schelle nicht möglich ist

• Anwendung: Betätigung der Federbandschellen, deren drei Enden direkt auf dem Schlauch liegen, z.B. an Tankbelüftungs- und Benzinschläuchen an VW, AUDI, SEAT und SKODA

- Drehbare Backen – für beengte Platzverhältnisse



HAZET No.	l mm	sb mm	EAN-No. 4000896+	CHF
798-13	192	27	155248	122,10



798 Schlauchschellen-Zange

Made in Germany

- Anwendung: Betätigung von Federbandschellen, deren drei Enden direkt auf dem Schlauch liegen
- An z.B. Benzinschläuchen und Tankbelüftungsschläuchen an **VW · AUDI · SEAT · ŠKODA**
- Oberfläche: vernickelt



HAZET No.	l mm	sb mm	EAN-No. 4000896+	CHF
798-14	177	8-20	109128	98,20

Made in Germany



• **Durch Bowdenzug (610 mm) auch unter sehr beengten Platzverhältnissen einsetzbar, die den direkten Einsatz einer Zange nicht erlauben**

- Anwendung: Betätigung von selbstspannenden Federband- und Raumsparschellen *sb* 7 – 60 mm Ø, z.B. im Bereich von Kühl- und Heizungssystemen
- **Einhandbedienung dank automatischer Vielfacharretierung**
- Schiebeführung mit integrierter Spannfeder und verstellbarer Wendeplatte
- Griffe tauchbeschichtet



HAZET No.	l mm	sb mm	EAN-No. 4000896+	CHF
798-15 A	875	7-60	097258	283,30

- **Bowdenzug · komplett**
Bowdenzugseil · Ummantlung · 2 Madenschrauben · Feder für **798-15 A**
- 798-0151 A – – 097753 **73,30**
- Bowdenzugseil für 798-15 A und B
- 798-0152 A – – 097760 **27,10**
- Schiebeführung für 798-15 A und B
- 798-0153 A – – 097784 **40,40**

798 Schlauchschellen-Zange

Made in Germany



• **Besonders geeignet bei sehr beengten Platzverhältnissen, wo der direkte Einsatz einer Zange nicht möglich ist**

- Anwendung: Betätigung der selbstspannenden Federband- und Raumsparschellen im Bereich des Kühl- und Heizungs-Systems
- **Kunststoffummantelter, semiflexibler Bowdenzug**
- Bowdenzug ermöglicht Arbeiten ohne Führungshand
- Schiebeführung mit integrierter Spannfeder und verstellbarer Wendeplatte
- **Einhandbedienung dank automatischer Vielfacharretierung**
- Griffe tauchbeschichtet



HAZET No.	l mm	sb mm	EAN-No. 4000896+	CHF
798-15 B	875	7-60	117727	318,10

- Flexschlauch für 798-15 B
- 798-0150 B – – 142439 **89,50**
- Bowdenzugseil für 798-15 A und B
- 798-0152 A – – 097760 **27,10**
- Schiebeführung für 798-15 A und B
- 798-0153 A – – 097784 **40,40**

Made in Germany



• **Verstärkter Bowdenzug und Schiebeführung**

- Anwendung: **Spezielschelle mit parallel liegendem Schellenende** z.B. am Ladeluftkühlerstutzen beim **VW Passat** oder **T5**
- Bowdenzug auch unter beengten Platzverhältnissen einsetzbar
- Vielfacharretierung und Einhandbedienung
- Lösen der Feststellvorrichtung über Druckhebel im Griffbereich
- Griffe tauchbeschichtet



HAZET No.	l mm	sb mm	EAN-No. 4000896+	CHF
798-16	875	3-50	149032	294,70

- Bowdenzugseil für 798-16
- 798-0162 – – 149056 **19,40**
- Schiebeführung für 798-16
- 798-0163 – – 149063 **90,90**



798 Schlauchschellen-Zange

Made in Germany

- Anwendung: Betätigung von selbstspannenden **Raumsparschellen** an Kühler- und Kraftstoffschläuchen im gesamten Fahrzeugbereich, insbesondere bei **VW, AUDI, SEAT, SKODA**
- Drehbare Backen** – für beengte Platzverhältnisse

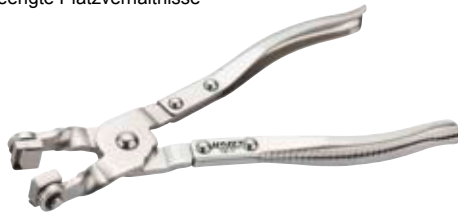

HAZET No.	l mm	sb mm	EAN-No. 4000896+	CHF
798-17	210	40	186068	88,10

798 Schlauchschellen-Zangen Satz

Made in Germany

- Safety-Insert-System, 2-Komponenten-Weichschaum-Einlage. Einlage auch passend für HAZET-Assistent



1/3				
-----	--	--	--	--

HAZET No.	L x B mm	■	EAN-No. 4000896+	CHF
798				
798-3 • 798-13 • 798-17				
163-425/3	342x172	3	202614	278,40

4562 Betätigungswerkzeug Henn Schellen

Made in Germany

- Versetzen des Griffs um 90°** ermöglicht Betätigung auch an schwer zugänglichen Henn Schellen
- Anwendung: Fachgerechte Betätigung Henn Schellen an Kühlwasser- und Ladeluftschläuchen



4562 Betätigungswerkzeug Henn Schellen

HAZET No.	l mm	EAN-No. 4000896+	CHF
4562-1	100	222353	59,40
4562-2	99	235476	59,40

4801 Kühler Vakuum-Befüllgerät

Made in Germany

- Einsetzbar in Verbindung mit Einzel- oder Universal Adaptern aus HAZET Kühlsystemtester-Programm 4800 sowie Konus-Set 4801-2/3

- Anwendung: Vakuum-Dichtigkeitsprüfung des Kühlsystems vor der Befüllung
- Blasenfreie Befüllung
- Schnellkupplungssystem
- Nachträgliche Entlüftung entfällt
- Einsatz bei fast allen Fahrzeugtypen möglich
- Inklusive Anwendungshinweis



YouTube Clip

HAZET No.	EAN-No. 4000896+	CHF
4801-1	148806	379,70

4801 Kühler-Ausgleichsbehälter Konus Satz

Made in Germany

- Universal Satz zum Aufsetzen auf den Kühler-/Ausgleichsbehälter

- Einsetzbar in Verbindung mit dem Kühler Vakuum-Befüllgerät HAZET 4801-1 - 4802-1
- Erzeugter Unterdruck hält passenden Gummi-Konus in der Kühler- bzw. Ausgleichsbehälteröffnung

3-teiliger Satz, Inhalt:

3 Gummi Konen mit Funktions-Ø 17–31 / 24–39 / 34–50 mm



YouTube Clip

HAZET No.	■	EAN-No. 4000896+	CHF
4801-2/3	3	152407	161,80



Diagnose



Produkt-Anwendungen

Zuordnung Kühleradapter

hazet.de → Service → Anwendungsberater
→ Zuordnung Kühleradapter 4800

◀ Für Smartphones mit QR-Reader (App)

4800 Kühlsystem-Tester

Made in Germany

- Anwendung: Prüfen von Undichtigkeiten in Kühlsystemen und Heizkreisläufen
- Zuordnung zu Fahrzeugtypen: www.hazet.de → Service → Der Anwendungs-Berater → Kühleradapter 4800
- Kunststoff-Kasten
- Anwendung an **AUDI** A2 · A3 · A4 · A5 · A6 · A7 A8 · TT · **VW** Passat · Golf 4 · 5 · Lupo (Bj. 1998 →) · Vento · Jetta · EOS · Bora · T5 · **CITROËN** C2 · C3 · C4 · C5 · C6 · C8 · Jumper · Jumpy · **FIAT** Tipo · Tempra · **MERCEDES-BENZ** Typ 202 / 203 (C-Klasse) · 124 / 210 (E-Klasse) · 129 / 220 (S-Klasse) · 251 (R-Klasse) · 164 (M-Klasse) · **NISSAN** Micra · **OPEL** Vectra C · Astra H · Zafira A · Meriva · Signum · Corsa · **PEUGEOT** · **RENAULT** Safrane · Mégane · Laguna · Twingo · Trafic · Master · **SEAT** Arosa · Córdoba · Ibiza · Toledo · León · **ŠKODA** Octavia · Fabia · Roomster

Inhalt:
4800-1 · 4800-2
4800-4 A · 6 A · 12 A · 15 · 17



HAZET No.		EAN-No. 4000896+	CHF
4800/7	7	132874	867,40

Made in Germany

- Anwendung: Prüfen von Undichtigkeiten in Kühlsystemen und Heizkreisläufen
- Zuordnung zu Fahrzeugtypen: www.hazet.de → Service → Der Anwendungs-Berater → Kühleradapter 4800
- Kunststoff-Kasten
- Inhalt
4800-1 · 4800-2
4800-3 · 4 A · 5 A · 6 A · 7 A · 8 A · 12 A · 13 A · 17 · 22 · 23



HAZET No.		EAN-No. 4000896+	CHF
4800/12	12	165483	1428,-

4800 Kühlerpumpe

Made in Germany

- Anwendung: Prüfen von Undichtigkeiten in Kühlsystemen und Heizkreisläufen
- Verwendung mit Kühleradaptern der Serie HAZET 4800



HAZET No.	EAN-No. 4000896+	CHF
• Kühlerpumpe		
• Schnellkupplung		
• Selbsttest-Funktion		
• Bis 2,5 bar		
4800-1	022243	207,60
• Zwischenstück flexibler Schlauch		
4800-2	022274	59,90

4800 Kühlerpumpe und -adapter

Made in Germany

- Anwendung: Prüfen von Undichtigkeiten in Kühlsystemen und Heizkreisläufen
- Exakt abgestimmte Gewinde auf die Ausgleichsbehälteröffnung (Bajonetverschluss an 4800-3 · 10 · 11 · 16 · 22 · 23)
- Kupplungsrippel zum Anschluss an die Schnellkupplung der Kühlerpumpe 4800-1 und Zwischenstück 4800-2 oder Vakuum-Befüllgerät HAZET 4801-1 und 4802-1

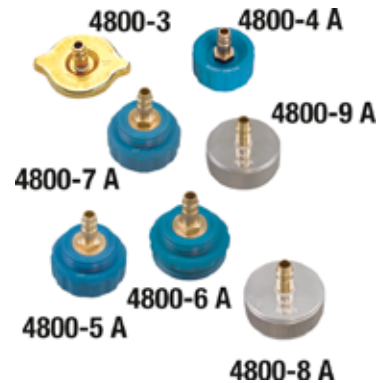

HAZET No.	EAN-No. 4000896+	CHF
Kühleradapter STANDARD (mit Bajonetverschluss) für:		
• Pkw:		
– FIAT		
– KIA		
– MERCEDES-BENZ Vito · Viano · Solaris		
– MITSUBISHI		
– PORSCHE		
– SUZUKI Vitara · Samurai		
• Nkw / Landmaschinen:		
– AMAZONE Pantera		
– CASE Magnum, Quadtrac		
– CLAAS Jaguar, Lexion, Scorpion, Ares, Atlas, Ceres, Arion		
– DAF 45 Bj. 05/1991 → 12/2000		
– DOOSAN Radbagger S · Raupenbagger DX		
– FENDT		
– KAESER Mobilair		
– LIEBHERR A308-316		
– MASSEY FERGUSON mit Behälter Nummer 180224M92 und 4296015M1		
– NISSAN Gabelstapler		
– PUTZMEISTER BSA 1409		
– SCANIA Vabis		
4800-3	022281	49,-



4800 Kühlerpumpe und -adapter



HAZET No.	EAN-No. 4000896+	CHF
Kühleradapter (dient gleichzeitig als Adapter für HAZET Kühleradapter ohne Anschlussnippel) für:		
<ul style="list-style-type: none"> • Pkw: <ul style="list-style-type: none"> – ALFA ROMEO 147 · 164 · 166 · GT · Mito – CITROËN Berlingo Bj. 1998 → C1 HDi · C2 · C3 · C4 · C5 · C6 · C8 · Jumper · Jumpy · Nemo · Picasso – DACIA Dokker · Duster · Lodgy · Logan · Sandero – FERRARI Gewindeverschluss – FIAT 500 Bj. 2007 → Bravo · Dobló · Ducato · Fiorino · Grande Punto · Idea · Linea · Multipla · Panda · Punto · Qubo · Scudo · Seicento · Stilo · Tempra · Tipo · Ulysse – FORD Ka Bj. 2009 → – LANCIA Delta · Musa · Phedra · Thesis · Ypsilon – LAND ROVER Defender TD5 · Freelander 2,0 DI – MASERATI Gewindeverschluss – MERCEDES-BENZ Citan – MINI Mini Bj. 2007 → – MITSUBISHI Carisma D Bj. → 2003 · Space Star D – NISSAN Interstar · Kubistar · Micra · Primastar · Quashqai – OPEL Combo D · Crossland X · Grandland X · Movano · Zafira Life – PEUGEOT 206 · 207 · 307 Bj. 2004 → 308 · 406 · 807 Bj. 2004 → Expert · Partner – RENAULT Avantime · Espace · Master · Mégane · Laguna · Trafic · Twingo – Volvo 850 · 960 · C 70 Bj. → 2007 · S 40 Bj. → 2003 · S 60 Bj. → 2007 · S 80 Bj. → 2007 · V 40 Bj. → 2003 · V 70 Bj. → 2007 · XC 90 Bj. → 2007 • Nkw / Landmaschinen: <ul style="list-style-type: none"> – CASE CVX · Maxxum · Optum · Puma CS, SBS, LBS – CLAAS Arion · Axion – DEUTZ Motoren 3,6 PowerPack · BF6M1013FC · TCD2013L6 2V und 4V · Genset 250kVA – FENDT Vario Bj. 2000 → Mährescher L-Serie – FIAT M100 · 115 · 135 · 165 – HATZ 4H50tc – IVECO Eco Daily mit blauem Verschluss – NEW HOLLAND T6 · T7, T7 Elite Pack · TVT 		
4800-4 A	156504	70,60
Kühleradapter für		
<ul style="list-style-type: none"> • Pkw: <ul style="list-style-type: none"> – AUDI – PORSCHE 986 · 987 · 996 · 997 · Cayman 987c1 · Carrera GT – SMART For Two · Roadster – VW Golf 2 · Transporter T3 • Nkw / Landmaschinen <ul style="list-style-type: none"> – COMPAIR Mobil Kompressor mit VW Ausgleichsbehälter – FENDT Farmer 300 Bj. 1988 → Typ 500 · Typ 700 · Vario Bj. 1988 → – LINDE Gabelstapler – RENAULT Midlum Bj. 01/2000 → 12/2013 – PUTZMEISTER BSA 1407D · BSA 2110 HP-D – Volvo FE Bj. 05/2006 → FL Bj. 03/2000 → 		
4800-5 A	161843	77,70
Kühleradapter für		
<ul style="list-style-type: none"> • VW Passat · T4 · Lupo Bj. 1998 → SEAT Arosa · Córdoba · Ibiza Bj. 1999 → SEAT Vario und León Bj. → 1998 ŠKODA Octavia Bj. → 1998 		
4800-6 A	161850	103,50
Kühleradapter für		
<ul style="list-style-type: none"> • Pkw: <ul style="list-style-type: none"> – CHEVROLET – DAEWOO/CHEVROLET – FORD Ka · Focus Bj. → 2007 · Fusion · Mondeo – OPEL Agila · Zafira A • Nkw / Landmaschinen: <ul style="list-style-type: none"> – MAN Tga · L 2000 		
4800-7 A	161867	92,60
Kühleradapter für		
<ul style="list-style-type: none"> • BMW 3er → Bj. 2008 · 5er → Bj. 2003 · 5er (E60) Diesel · 7er → Bj. 2001 · X3 → Bj. 2010 · X5 → Bj. 2013 		
4800-8 A	161874	110,90
Kühleradapter für		
<ul style="list-style-type: none"> • BMW 3er Bj. → 2000 · Z1 · Z3 · Z4 Bj. → 2013 ROVER Range-Rover 		
4800-9 A	161881	126,90





4800 Kühleradapter

Made in Germany

Anwendung: Prüfen von Undichtigkeiten in Kühlsystemen und Heizkreisläufen

Sortimenterweiterung für bestehende Kühlsystem-Tester HAZET 4800

- Exakt abgestimmte Gewinde auf die Ausgleichsbehälteröffnung
- Kupplungsstutzen zum Anschluss an die Schnellkupplung der Kühlerpumpe 4800-1 und Zwischenstück 4800-2 oder Vakuum-Befüllgerät HAZET 4801-1 und 4802-1



HAZET No.	EAN-No. 4000896+	CHF
Kühleradapter (mit Bajonettverschluss) für		
• RENAULT		
4800-10	022250	58,60
Kühleradapter (mit Bajonettverschluss) für		
• SMART For Four · FORD · KIA		
• Japanische Fahrzeuge		
4800-11	022267	63,10
Kühleradapter für		
• AUDI A1 (Bj. 2010 →) · A2 · A3 · A4 · A5 Bj. 2007 → · A6 · A8 · TT · Q5 · Q7 · R8		
• VW Passat B5 · Eos · Bora · T5 · LT · Golf 4 · 5 · 6 · 7 · Vento · Jetta		
• SEAT Toledo · León		
• ŠKODA Octavia · Fabia Bj. 1998 → · Roomster · Superb		
• PORSCHE Cayenne · Panamera · Cayman 718		
• MULTICAR M27		
4800-12 A	161898	160,40
Kühleradapter für		
• VW Sharan		
• FORD Galaxy		
• SEAT Alhambra		
4800-13 A	161904	136,90
Kühleradapter für		
• MERCEDES-BENZ Typ 168 · 169 (A-Klasse) · 245 (B-Klasse) · CDi · 220 · 129		
4800-14	079018	137,50
Kühleradapter für		
• MERCEDES-BENZ Typ 202 / 203 (C-Klasse) · Typ 204 (C-Klasse) · Typ 124 / 210 / 211 (E-Klasse) · Typ 129 / 220 (S-Klasse) · Typ 164 (M-Klasse) · Typ 251 (R-Klasse) · Sprinter Bj. 2018 →		
4800-15	079025	173,10

4800 Kühleradapter

HAZET No.	EAN-No. 4000896+	CHF
Kühleradapter (mit Bajonettverschluss) für		
• Pkw:		
– MINI Bj. 2001 →		
– MERCEDES-BENZ SLK · CLK · Sprinter Bj. 1999 → Typ 170 · 208 · 611 sowie W124 Bj. 1984 → 1993		
• Nkw / Landmaschinen		
– DEUTZ Motoren KHD1015 · D2008 · D2009 · TD2,9 L4 · TCD3,6 · BFM1013 · BFM2012 · TCD2013 2V · BFM1015 · TCD2015 V8 · V6 · M · TCD 12,0 und 16,0		
4800-16	098507	73,50
Kühleradapter für		
• OPEL Vectra C · Astra H · Astra J · Astra K · Meriva · Signum · Corsa D · Insignia		
• FIAT 500X		
• JEEP Compass · Renegade		
• ALFA ROMEO Giulietta · Stelvio		
• JOHN DEERE		
– Traktoren 5er · 6er · 7er · 8er · 9er Baureihe		
– Feldhäcksler 8000er · 9000er Baureihe		
– Selbstfahrende Feldspritze R4040 · R4050 · R4140 · 4150		
– Schwadmäher W170		
– Baumwollpflückemaschine CP690		
– Bagger 160DLC		
– Planierraupe 700J		
– Radlader WL53 · WL56		
• HITACHI Bagger ZAXIS 6		
• HAGIE STS 10 · 12 · 14 · 16		
4800-17	109661	137,70
Kühleradapter für		
• MERCEDES-BENZ Sprinter Bj. 2006 → · Viano Bj. 2003 →		
4800-18	128815	153,40
Kühleradapter für		
• VW Crafter · MAN TGE		
4800-19	128822	174,20
Kühleradapter für		
• MAZDA 3		
• Volvo C30 · S40 Bj. 2004 → · V50		
• Volvo Nkw Knicklenker Dumper		
• FORD Focus Bj. 2008 → · Fiesta Bj. 2008 → · C-Max · Galaxy Bj. 2006 → · Kuga und S-Max		
4800-21 A	162185	195,30
Kühleradapter (mit Bajonettverschluss) für		
• CITROËN C1		
• DAIHATSU Cuore L201 · L501 · Move L601		
• MAZDA 121 · Demio		
• MITSUBISHI Grandis Bj. 2004 → · L400 · Pajero Pinin / Sport · Space-Gear · -Runner · -Wagon		
• PEUGEOT 107 Bj. 2006 →		
• ROVER 600		
• SUBARU B9 Tribeca · Justy		
• SUZUKI Alto		
• TOYOTA Aygo Bj. 2006 → · Celica · Corolla · Rav 4 · Starlet · Yaris		
4800-22	144266	121,40
Kühleradapter (mit Bajonettverschluss) für		
• DAIHATSU Standard		
• HONDA Accord · Civic · Legend		
• HYUNDAI · ISUZU Lkw · KIA		
• MAZDA 323 · 626 Bj. → 2002 · 6 · MX5 · Premacy Bj. 2000 → · RX8		
• MITSUBISHI Carisma · Eclipse · Galant · Lancer · Outlander · Pajero · Sigma · Spacewagon D Bj. 2003 →		
• MITSUBISHI Nkw Fuso Canter		
• NISSAN 350Z · Almera · Maxima · Micra Bj. → 2004 · Terrano 2 · X-Trail · Gabelstapler		
• TOYOTA Avensis · Carina E		
• SUZUKI Baleno · Wagon-R		
• SUBARU Forester · Impreza · Legacy · Outback		
• OPEL Agila 1,0 und 1,2 l und		
• SMART Forfour		
• YALE GDP/ GLP 16-30		
4800-23	144273	131,60
Kühleradapter für		
• Für BMW : 1er (E87/F20) · 2er (F22) · 3er (F30) · 3er GT (F34) · 4er (F32/ F33) · 5er Bj. 6/2003 → (E60/F12) · 5er GT (F07) · 6er Bj. 2004 → (E63/ F12) · 7er (E65/F01) · X1 (E84) · X3 Bj. 2010 → (F25) · X4 Bj. 2013 → (F26) · X5 Bj. 2013 → (F15) · X6 (E71) · Z4 Bj. 2013 → (E89)		
4800-24	203864	135,90



Spezialwerkzeuge

Motor – Diagnose



4800 Universal Adapter

Made in Germany

- Anwendung: Prüfen von Undichtigkeiten in Kühlsystemen und Heizkreisläufen

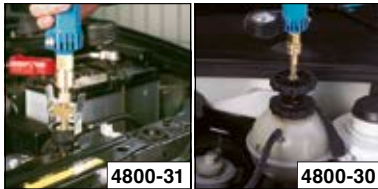

HAZET No.	EAN-No. 4000896+	CHF
4800-30	078202	284,80
4800-31	078196	183,90

4795 Druckverlust-Tester

Made in Germany

- Einfache Anwendung, sofortiges Prüfergebnis



- Anwendung: Diagnose von Motordefekten z.B. an Ein- und Auslassventilen, Kolben/Kolbenringen und Zylinderkopf/Zylinderkopfdichtung



HAZET No.	l mm	EAN-No. 4000896+	CHF
4795-1	–	083770	400,30
4795-11	–	083787	39,30
4795-12	–	083794	41,20
4795-13	–	083800	61,-
4795-14	–	083817	109,10
4795-15	165	104345	66,-
4795-16	230	215140	69,70

4810 C Optischer Prüfer

Made in Germany

- (Refraktometer) – Auch für G12++, G13, G48, G64, AdBlue



- Anwendung: Messung des Frostschutzgehaltes im Kühlwasser, geeignet auch für Kühlflüssigkeiten G11, G12++, G12 EVO, G13, GG40, G48 und G64
 - Überprüfung der Qualität des Betriebsmittels AdBlue,
 - Prüfung der Batteriesäuredichte (Ladezustand der Batterie)
 - Optischer Prüfer (Refraktometer) mit integrierter Beleuchtung (LED) in der Klappe
 - Inklusive Entnahme-Pipette und Betriebsanleitung
- Skalenbeschreibung:
 A – Ladezustand
 B – AdBlue-Gehalt
 C – Frostschutzgehalt
 D – Scheibenwasser-Frostschutzgehalt
 5 – Hell- / Dunkellinie zum Ablesen der Skala

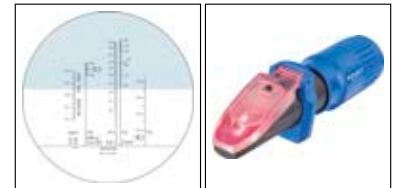

HAZET No.	EAN-No. 4000896+	CHF
4810 C	186402	276,90

4800 Zylinderkopf-Lecktester

Made in Germany

- Für Kühleradapter HAZET 4800



- Anwendung: Sicheren Erkennen von Zylinderkopfschäden, Undichtigkeiten zwischen Verbrennungsraum und Kühlsystem bei wassergekühlten Verbrennungsmotoren **Gas, Diesel, Benzin**
- Inklusive Reaktionsflüssigkeit



HAZET No.	EAN-No. 4000896+	CHF
4800-41	058891	255,30
4800-041	108985	120,30

4793 Zylinderkopf Dichtigkeits-Prüfgerät

Made in Germany



- Anwendung: Erkennen von Zylinderkopf-Dichtungsschäden, Undichtigkeiten zwischen Verbrennungsraum und Kühlsystem
- Für wassergekühlte Verbrennungsmotoren (Gas, Diesel und Benzin)
- Metall-Kasten (HAZET-Blau)
- 2-Komponenten-Weichschaum-Einlage



HAZET No.	L x B x H mm	CHF	EAN-No. 4000896+
4793/3	320x128x58	446,80	076192
4793-1	–	307,20	076185
4793-2	–	45,10	076208
4793-3	–	29,50	076215



Abgasanlage / Lambdasonde

4684 Abgasanlagen Werkzeug

- Haken 40 mm, 9° abgewinkelt
- Anwendung: **Montage und Demontage der Haltegummis an Abgasanlagen** z.B. für **FORD** Fiesta, Orion, Escort, **BMW** usw.
- T-Griff aus Kunststoff
- Oberfläche: verchromt



HAZET No.	l mm	EAN-No. 4000896+	CHF
4684-1	209	022199	35,50

Made in Germany

- Haken 17 mm, halbrund, 20° gebogen
- Anwendung: **Montage und Demontage der Haltegummis an Abgasanlagen** z.B. für **VW · AUDI · MERCEDES-BENZ · OPEL**, japanische Fahrzeuge usw.
- T-Griff aus Kunststoff
- Oberfläche: verchromt



HAZET No.	l mm	EAN-No. 4000896+	CHF
4684-2	209	022205	35,50

4682 Ketten-Rohrschneider

- Einfaches Nachstellen mit der Flügelschraube während des Schneidens
- Anwendung: **Trennen von z.B. Rohren** aus Stahl (nicht Edelstahl) bis 2,5 mm Wandstärke und 75 mm Ø
- Größere Schneiddurchmesser werden durch Verlängern mit der Kette 4682-01 erreicht
- Geringer Kraftaufwand, durch **Griptechnik** fixiert
- Oberfläche: vernickelt



HAZET No.	l mm	Ø mm	EAN-No. 4000896+	CHF
4682	255	15–75	022168	297,90
• Ersatz-Kette für 4682				
4682-01	–	–	022175	147,20
• Ersatzteilsatz · 9-teilig zur Reparatur der Schneidkette 4682-01 Für 4682				
4682-01/9	–	–	057214	28,-

4682 Ketten-Rohrschneider

- Einfaches Nachstellen mit der Flügelschraube während des Schneidens
- Anwendung: **Trennen von Rohren** aus verzinktem Stahl, Kupfer, PVC und Aluminium bis 6 mm Wandstärke und 115 mm Ø
- 15 Schneidrädchen aus legiertem Stahl
- Oberfläche: vernickelt



HAZET No.	l mm	Ø mm	EAN-No. 4000896+	CHF
4682-1	315	20–115	149384	314,50
• Ersatz-Kette für 4682-1				
4682-03	–	–	149421	218,50

850 LG-GE Steckschlüsseinsatz TORX®

Made in Germany

- Anwendung: Betätigung Ölwanneverschraubung an Motor und Automatikgetrieben. Ausbau des AGR Kühlers, AGR Ventil, Ventildeckels etc. an **MERCEDES-BENZ** u.a. am OM 651 Motor
- Demontage der Getriebehalterung entfällt, Zeitersparnis: ca. 20 Minuten
- Deutlich bessere Erreichbarkeit der Verschraubung an AGR-Ventil und -Kühler ermöglicht weitere Zeitersparnis von ca. 15 Minuten
- Einsatz und Verlängerung fest verbunden
- Mit Gelenk – zum Einsatz an schwer zugänglichen Stellen und zur Umgehung von Störkanten
- Oberfläche: verchromt, poliert

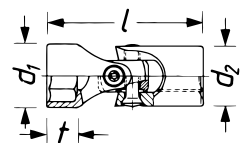

HAZET No.	s	l mm	d ₁ mm	d ₂ mm	Ø mm	EAN-No. 4000896+	CHF
850 Lg-GE 10	E10	150	12	13,5	9,42	223572	66,40





Spezialwerkzeuge

Getriebe



4680 Lambda-Sonden Einsatz

Made in Germany

- Für Lambda-Sonde an NISSAN · FORD · VOLKSWAGEN · SEAT · ŠKODA etc.
- Optimaler Kraftschluß auf dem Sechskant-Profil der Lambda-Sonde
- Lange Ausführung
- Oberfläche: verchromt



HAZET No.	S mm	l mm	d ₁ mm	d ₂ mm	EAN-No. 4000896+	CHF
4680-1	22	92	30,4	25	165605	69,70

Made in Germany

- Anwendung: Für Lambda-Sonde (s 22 mm) an MERCEDES-BENZ NOX Sensoren MERCEDES-BENZ Actros MPS
- Lange Ausführung
- Oberfläche: verchromt



HAZET No.	S mm	l mm	d ₁ mm	d ₂ mm	EAN-No. 4000896+	CHF
4680-2	22	110	36	30	022090	117,80

Made in Germany

- Wahlweise Antrieb 12,5 = 1/2" oder 32 mm



- Anwendung: Für Lambda-Sonde (s 22 mm) an VW, AUDI
- Lange Ausführung
- Oberfläche: verchromt



HAZET No.	S mm	l mm	d ₁ mm	d ₂ mm	EAN-No. 4000896+	CHF
4680-3	22	110	41	34,4	022106	131,50

Made in Germany

- Anwendung: Montage und Demontage der Lambda-Sonde (s 22 mm)
- An z.B. FORD · BMW · OPEL · VW · AUDI · SEAT und ŠKODA
- Doppel- Antrieb 12,5 = 1/2" oder Betätigung über Sechskant s 30 mm
- SB-Verpackung
- Oberfläche: phosphatiert, geölt

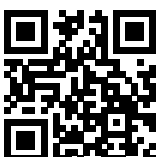

YouTube Clip



HAZET No.	S mm	EAN-No. 4000896+	CHF
4680-5	22	057870	171,-

Einzel- und Ersatzteile von Seite 482 bis 490

Getriebe

2174 Kupplungs-Zentrierwerkzeug

- Das Zentrieren der Kupplungsscheibe über das Pilotlager entfällt



- Anwendung: Passgenaues Fixieren und Festsetzen der Kupplungsscheibe zur Kupplungsdruckplatte
- Leichte und schnelle Montage
- Auch für Fahrzeuge ohne Führungslager
- Für Pkw und leichte Nutzkraftwagen
- Mit 2 Spannkonusen:
 - Größe 1 = 15-21 mm Ø
 - Größe 2 = 21-28 mm Ø
- Kunststoff mit Metall-Spannschraube



HAZET No.	EAN-No. 4000896+	CHF
2174	013609	169,40

880 GZ Gelenk Steckschlüsseinsatz · Doppelsechskant

Made in Germany



- Anwendung: Betätigung der Getriebeverschraubung (Doppelsechskant Schrauben) an AUDI Fahrzeugen Bj. 2008 → z.B. A4, A5, A6, A7, A8, Q5, Q7
- Mit Gelenk – zum Einsatz an schwer zugänglichen Stellen und zur Umgehung von Störkanten
- Mit Kugelsicherung
- Oberfläche: verchromt, poliert

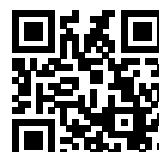
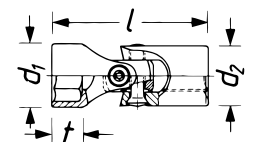

YouTube Clip

HAZET No.	l mm	d ₁ mm	d ₂ mm	t mm	EAN-No. 4000896+	CHF
880 G-Z 16	45,8	22	19	10	203734	69,30
880 G-Z 18	46,8	24,5	19	11	203529	69,30

2756 Schraubendreher-Steckschlüsseinsatz

Made in Germany



- Klingenlänge des TORX® Schraubendreher-Einsatz exakt auf vorhandene Platzverhältnisse abgestimmt, Verschraubung wird so geradlinig erreicht und der Einsatz steht nicht am Kardanwellenflansch an

- Anwendung: Betätigung der Kardanwellen-Verschraubung Getriebe MERCEDES-BENZ GLC (X253) Bj. → 2015, GLC Coupé (C253) Bj. → 2016 mit 4Matic
- Mit Kugelsicherung
- Oberfläche:

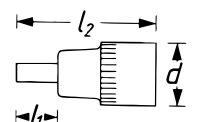

HAZET No.	S	l ₁ mm	l ₂ mm	d mm	mm	EAN-No. 4000896+	CHF
2756-T 60	T60	65	103	24,6	13,25	204243	48,30

Unverbindlich empfohlene Listenpreise zzgl. MwSt. – Preisgültigkeit ab 1.1.2022 bis spätestens 31.12.2022 | Preisänderungen vor 31.12.2022 vorbehalten | Irrtümer vorbehalten



Öldienst

Übersicht Ölfilter-Schlüssel

HAZET No.	Ausführung Kanten / Rillen	Ölfilter Ø mm	Ölfilterschl. Ø mm	Aufnahmetiefe Schlüssel mm	Gesamthöhe mm	Antrieb		Seite
						Ø mm	□	
2168-46	6kt.	46	59	15	29,5	–	7	469
2169	14kt.	74,4	82	30	52	27	7	410
2169-1	15kt.	92	102	19	48	27	8	410
2169-6	16kt.	86,7	97	44,5	55,5	24	8	411
2169-7	14kt.	64	76	23	43	24	8	411
2169-8 A	15kt.	74	90	–	38	–	8	412
2169-9	15kt.	105	119	36	52	24	8	470
2169-10	14kt.	74,4	82	20	42	27	7	410
2169-11	14kt.	84	97	30,5	48,5	24	8	411
2169-12	15 Rillen	74,7	90	–	38,4	–	8	412
2169-13	14kt.	80	107	–	38	–	8	411
2169-32	6kt.	32	43	18	30	–	7	411
2169-36	6kt.	36	49,5	15,2	29,5	–	7	411
2169-66	6 Rillen	66	76	23,5	43,5	24	8	411
2169-76	6 Rillen	76	85	21	42	24	8	411
2169-76 B	6 Rillen	76	85	21	42	24	8	412
2169-76 K	6 Rillen	76	85	14,5	34	24	8	411
2169-86	9 Rillen	86	97	24,5	44	24	8	411

Produkt-Anwendungen

Öldienst
hazet.de → Service → Anwendungsberater
 → Öldienst
 ◀ Für Smartphones mit QR-Reader (App)

2169 Ölfilter-Schlüssel

Made in Germany

- Anwendung: Betätigung von Ölfiltern und Ölfilter-Gehäusedeckeln
- **14kant** s 74,4 mm
- □ Antrieb 10 = 3/8", bzw. Außensechskant: 27 mm

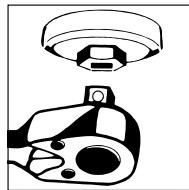
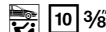

360°



2169



2169-10

HAZET No.	mm	Ø mm	EAN-No. 4000896+	CHF
2169	27	82	013340	35,30
• Betätigung des Ölfiltergehäusedeckels beim Wechsel des Ölfiltereinsatzes an MAZDA 3 mit 2,0 l Motor und 6 mit 1,8 – 2,0 – 2,3 l Motor • Geringe Bauhöhe: 14kant bis zum Profil abgedreht				
2169-10	27	82	108831	35,-

2169 Ölfilter-Schlüssel

Made in Germany

- Wahlweise □ Antrieb 12,5 = 1/2", bzw. Außensechskant 27 mm

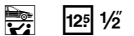

- Anwendung: Betätigung von Ölfiltern (KNECHT- und MAHLE-Filter) **15kant** s 92 mm
- Für z.B. **VW** · **AUDI** Passat 1,9 TDi · 2,8 l · **CHRYSLER** 300 M · **PORSCHE** · **OPEL** · **RENAULT** · **FORD** Focus 1,8 Di Bj. 08/1999 → · 1,8 TDi Bj. 10/1998 → · Maverick 2,7 TD · **MONDEO** 2,5 l · **MITSUBISHI** · **NISSAN** · **ALFA-ROMEO** · **HONDA** · **Volvo** · **MAN** (Nkw) F 2000

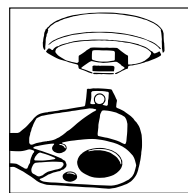

HAZET No.	mm	Ø mm	EAN-No. 4000896+	CHF
2169-1	27	102	013357	44,70

Made in Germany

- **Geschmiedete Ausführung**



- Anwendung: Aus- und Einbau von Ölfiltern und Ölfiltergehäusedeckeln beim Wechseln des Ölfiltereinsatzes
- Oberfläche: verchromt





2169 Ölfilter-Schlüssel

12,5 3/8

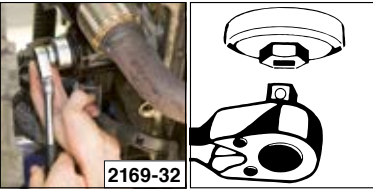

YouTube Clip

HAZET No.	mm	mm	EAN-No. 4000896+	CHF
• Sechskant s 32 mm				
OPEL Astra · Corsa · 1,9 I CDTi · Astra 2,0 CDTi VW Passat · Golf 6 mit 1,6 und 2,0 CR-TDi · Passat B7 1,6 · 2,0 Diesel · Golf 7 2,0 Benziner · Polo 5 1,2 I-1,4 I TDI · Polo 1,2 I Benziner Bj. 2005 → · Transporter T5 1,9 I Diesel Bj. 2004 → · Touran TDi · Tiguan Bj. 2007 → · 1,4 I (90/118 kW) 2,0 I Diesel- Motoren · AUDI A6 3,2 I TSI · V6 Bj. 2004 → · A4 Diesel Bj. 12/2007 → BMW 530d M57 Bj. 2008 → Für Harnstoff-Filter Ad-Blue® MAN z.B. TGX				
2169-32	32	43	082346	46,-
• Sechskant s 36 mm				
z.B. für MERCEDES-BENZ Motor 116 MB · 100 D Transporter · Actros MP 1 · MP 2 · BMW M 52-6-Zylinder: 3er · 5er · M 60-8-Zylinder: 5er · 7er · 8er · M 73-12-Zylinder: 7er · 8er · 1er (E87): 118d · 120d · 1er (F20) 118i · OPEL Vectra B DI 16 V · Insignia · VW Lupo 1,2 TDi · Polo 5 1.2 I · Golf 6 1,4 I SRE/TSI · Touareg TDi · T5 2,5 D · Passat B7 3,6 I FSI · AUDI 6-Zylinder Benziner Bj. 12/2007 → Für Kraftstofffilter MAN z.B. TGA				
2169-36	36	50	086566	49,-

• Made in Germany

• Anwendung: Betätigung von Ölfiltern und Ölfiltergehäusen aus Kunststoff

• □ Antrieb 12,5 = 1/2", bzw. Außensechskant: 24 mm



HAZET No.	mm	mm	EAN-No. 4000896+	CHF
• 16-kant s 86 mm				
Für z.B. BMW 316i Limousine Touring · 316ti Compact · 318Ci Cabrio · Coupé · 318i Limousine Touring · Compact Bj. 2001 → · 1er (E87): 116i · 118i · 120i · 130i Volvo V40 · V70 · S40 · S60 · S70 · S80				
2169-6	24	97	100293	45,40
• Betätigung von Ölfiltern				
14kant s 64 mm an				
TOYOTA Yaris · Corolla · MR2 Bj. → 1999 · Starlet · Celica · Avensis NISSAN Micra · Almera MAZDA 323 · 626 · MX-5 · Xedo MERCEDES-BENZ A-Klasse (Typ 177), B-Klasse (Typ 247) mit OM 608 Motor SMART ForFour (Typ 454) Motor 134 · 135 · SMART Fortwo (Typ 451) Motor 132 · sowie SUBARU · SUZUKI · DAIHATSU Passend auch für YAMAHA Super Ténéré XT1200 z · YZF-R1 Bj. 2007 → · YZF-R6 Bj. 2006 → · FZ1-S Bj. 2006 → · FZ1-N Bj. 2006 → · FZ6-S Bj. 2007 → · FZ6-N Bj. 2007 → BMW G310R und G310GS				
2169-7	24	77	100224	58,-
• 14kant s 84 mm				
Betätigung von Ölfiltergehäusen aus Kunststoff z.B. an MERCEDES-BENZ V6 Dieselmotoren OM642 u.a. für 164 · 203 · 204 · X204 · 210 · 212 · 639				
• Betätigung Kraftstofffilter Gehäusedeckel an MERCEDES-BENZ Typ 213 mit OM 654				
2169-11	24	97	118847	63,40

2169 Ölfilter-Schlüssel

• Made in Germany

• Anwendung: Betätigung von Purflux-Ölfiltern

• □ 12,5 = 1/2", bzw. Außensechskant ø 24 mm



HAZET No.	mm	mm	EAN-No. 4000896+	CHF
• s 66 mm Rillenprofil (6 Rillen)				
• RENAULT Clio · Twingo (auch Betätigung Ölfiltergehäuse-Deckel) · Kangoo, FIAT Punto · Stilo · Brava · Bravo mit 1,2 I, LANCIA Y 1,2 I, MAZDA 323 · 626 · MX 3 · Xedos, MITSUBISHI Colt · Carisma · Space Star, NISSAN Micra · Primera · Serena, TOYOTA Yaris · Starlet · MR 2 · Corolla · Carina · Avensis				
2169-66	24	76	100217	43,-
• s 76 mm Rillenprofil (6 Rillen)				
Für z.B. AUDI A3 · A4 · A6 · CITROËN C5 · Xantia · DACIA · FIAT Brava · Bravo · Punto · Tipo · FORD Fiesta · Escort · MERCEDES-BENZ Pkw und Sprinter · z.B. Citan 1,5 I Diesel · PEUGEOT 106 · 206 · 306 · 406 · RENAULT Clio · Kangoo · Mégane · Laguna · Rapid · HONDA Accord · Civic · Prelude · CRX · OPEL Astra G/F · Corsa A/B · Calibra · Zafira · Frontera · SUZUKI Grand Vitara 1,9D Bj. 2009 VW Golf 3 und 4 · Polo · Passat · Sharan · SEAT Alhambra · Toledo · León · Córdoba · ŠKODA Octavia für Kraftstofffilter z.B. für RENAULT Espace · Laguna · R19 · Volvo S 40 und V 40 Bj. → 1999				
2169-76	24	85	100309	44,30
Insbesondere für BMW Motorräder				
• s 76 mm Rillenprofil (6 Rillen) mit geringer Bauhöhe				
Für BMW Motorräder, neue Modell-Reihen R1200 GS · R1200 R · R1200 RT · R1200 ST · Bj. 2004 → 2012				
• SMART 453				
2169-76 K	24	85	158188	48,70
• s 86 mm Rillenprofil (9 Rillen)				
Für z.B. ALFA 145 · 146 · 156 1,9 JTD · 156 2,4 JTD · VW Golf 3 · Sharan · Vento · Passat mit TDi Motor · Lupo · Polo 1,7 SDi · AUDI A4 · A6 mit TDi Motor 85 KW/115 PS · FIAT Bravo und Brava 1,9 JTD · RENAULT Clio · R 19 mit 1,4 – 1,7 und 1,8 I · Mégane 1,4 und 2,0 I · Rapid mit 1,9 D · Laguna · Safrane und Espace 3 mit 2,1 D · SEAT Alhambra · 1,9 TDi · Arosa 1,7 SDi · SUZUKI Grand Vitara 1,9 DDIS für Kraftstofffilter z.B. MERCEDES-BENZ Vito · Sprinter · A-Klasse (Typ 168) · C-Klasse (Typ 202) · E-Klasse (Typ 210)				
2169-86	24	97	100323	43,80





2169 Ölfilter-Schlüssel

Made in Germany

- Anwendung: Betätigung von **Purflux-Ölfiltern**
- 12,5 = 1/2", bzw. Außensechskant \varnothing 24 mm
- s 76 mm Rillenprofil (6 Rillen)
- Sichere, nichtleitende Schutzbeschichtung gegen Kurzschlussgefahr: Bei einigen **RENAULT**, z.B. K9K Motor befindet sich der Ölfilter sehr nahe im Bereich der Lichtmaschine bzw. des Anlassers
- Auffällige Beschichtungs-Farbe verringert Gefahr eines möglichen Vergessens im Motorraum nach Betätigung
- Für z.B. **AUDI · CITROËN · DACIA · FIAT · FORD · MERCEDES-BENZ · NISSAN · PEUGEOT · RENAULT · HONDA · OPEL · SUZUKI · VW · SEAT · ŠKODA**

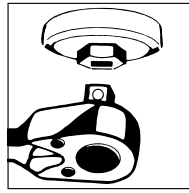

HAZET No.	mm	Ø mm	EAN-No. 4000896+	CHF
2169-76 B	24	85,6	230259	48,10

- Anwendung: Betätigung von Ölfiltern und Ölfiltergehäusen
- Formschlüssige Aufnahme des Ölfiltergehäuses
- Geforderter Drehmoment-Schraubanzug möglich
- Antrieb 12,5 = 1/2"
- 15-kant s 74 mm
- Betätigung von **Ölfiltern**
FORD Modellen z.B. EcoBoost Motoren u.a. B-Max · C-Max 2 · Fiesta 5-6-7 · Focus 2-3 · Fusion · Galaxy · Mondeo 4-5 · Tourneo · Transit, Ka+ · Kuga 2 · S-Max
MAZDA 2 (DL, DJ) 1,5D · 3 (BK, BL) 2,0 (BM, BN) 1,5D – 2,2D (BP) 1,8D · 5 (CW) 1,8-2,0 · 6 (GG) 1,8-2,0 (GY, GH) 1,8-2,0-2,5 (GJ, GL) 2,2D · CX-3 (DK) 1,5D-1,8D · CX-5 (KE, GH, KF) 2,2D · CX-7 (ER) 2,3D-2,5D · MX-5 (NC) 1,8-2,0



HAZET No.	Ø mm	EAN-No. 4000896+	CHF
2169-8 A	105	232956	36,10

Made in Germany

- Anwendung: Betätigung von Ölfiltern und Ölfiltergehäusen
- Formschlüssige Aufnahme des Ölfiltergehäuses
- Geforderter Drehmoment-Schraubanzug möglich
- Antrieb 12,5 = 1/2"
- 15 Rillen s 74,7 mm
- Betätigung von **Ölfiltern**
OPEL Modelle Astra K · Insignia B mit 1,5 Diesel-Motoren F15DVC · F15DVH mit 77KW / 90KW



HAZET No.	Ø mm	EAN-No. 4000896+	CHF
2169-12	107	241798	37,20

Made in Germany

- Anwendung: Betätigung von Ölfiltern und Ölfiltergehäusen
- Formschlüssige Aufnahme des Ölfiltergehäuses
- Geforderter Drehmoment-Schraubanzug möglich
- Antrieb 12,5 = 1/2"
- 14-kant s 80 mm
- Betätigung von **Ölfiltern**
HYUNDAI i30 · Tucson KIA Ceéd · Sportage · Soul · Stonic mit 1,6 CRDI Motor



2169 Ölfilter-Schlüssel

Made in Germany

HAZET No.	Ø mm	EAN-No. 4000896+	CHF
2169-13	92	241859	37,20

2169 Ölfilter-Schlüssel Satz

Made in Germany

- Betätigung von Ölfiltern und Ölfiltergehäusen aus Kunststoff
- Schnelle Handhabung, sicheres, fachgerechtes und sauberes Arbeiten
- Das vom Fahrzeughersteller empfohlene Drehmoment kann z.B. mit den Drehmoment-Schlüsseln HAZET 6110-1 CT (10 = 3/8") und HAZET 6121-1 CT (12,5 = 1/2") sicher erreicht werden
- Achtung:** Drehmoment-Anzugswerte der Fahrzeughersteller beachten
- Ölfilter-Schlüssel Satz, Inhalt:
 2169 · 2169-1 · 2169-6
 2169-36 · 2169-76 · 2169-86



HAZET No.	mm	EAN-No. 4000896+	CHF
2169/6	6	120628	221,80

2170 Universal Bandschlüssel

Made in Germany

- Insbesondere für Ölfilter, Generator und sonstige runde Verschraubungen
- Gewebeband Baumwolle, gummibeschichtet, Höhe 19,6 mm
- Rutschfest
- Oberfläche: verchromt



HAZET No.	Ø mm	EAN-No. 4000896+	CHF
2170	80-180	013371	96,80

2171 Ölfilter-Schlüssel

- Verstellbar durch Drehknopf oder Sechskant 13 mm

- Anwendung: Betätigen von Ölfiltern auch bei beengten Platzverhältnissen
- Stahlband (12x1 mm), auswechselbar



HAZET No.	Ø mm	EAN-No. 4000896+	CHF
2171-5	65-105	013449	89,60
2171-6	105-145	013456	103,90



2171 Ölfilter-Kette

Made in Germany

• Öffnen der Ölfilterkette ermöglicht Einsatz auch an Stellen, die Bauart bedingt schlecht erreichbar sind

• Anwendung: Betätigen von Ölfiltern und zur Betätigung von Lufttrocknerkartuschen



YouTube Clip



HAZET No.	∅ mm	EAN-No. 4000896+	CHF
2171-8 Lg	50-150	203703	165,70

Made in Germany

• Betätigung auch bei beengten Platzverhältnissen

• Anwendung: Betätigen von Ölfiltern und sonstigen Kartuschen an Pkw und Nkw
• Mit Spannkette



YouTube Clip

HAZET No.	∅ mm	EAN-No. 4000896+	CHF
2171-8	50-150	013463	148,10

2172 Ölfilter-Schlüssel

Made in Germany

• Für schwer zugängliche Filter
• Links- und rechtsdrehende Wirkung
• Universell zu verwenden
• □ Antrieb 10 = 3/8" bzw. ● 19 mm
• Geschmiedete Ausführung
• Oberfläche: verzinkt

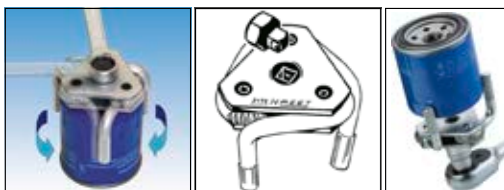

HAZET No.	∅ mm	EAN-No. 4000896+	CHF
2172	65-115	013470	137,50

2527-5 Kugelkopf Schraubendreher-Steckschlüsseleinsatz

Made in Germany

• Anwendung: Ölwanne-Verschraubung (s 5 mm) an VW, AUDI, SEAT, ŠKODA

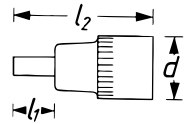

HAZET No.	S mm	l1 mm	l2 mm	EAN-No. 4000896+	CHF
2527-5	5	200	227	016303	46,70

2528 Ölwanne Gelenk-Steckschlüssel

Made in Germany

• Anwendung: Verschraubung Ölwanne (s 10 mm)
• Mit Drehstift
• Mit Gelenk – zum Einsatz an schwer zugänglichen Stellen und zur Umgehung von Störkanten
• Antrieb mit Kugelrille
• Oberfläche: verchromt



HAZET No.	S mm	l mm	EAN-No. 4000896+	CHF
2528-10	10	250	016327	87,10

2567 Öldienst Schraubendreher-Steckschlüsseleinsatz

Made in Germany

• Anwendung: Ölwechsel Getriebe (XZN-Schraube mit Zapfenführung)
• AUDI A2 · A3 · A4 · A6 · TT,
VW Passat B5 · Golf 4 · LT · T4 · T5
ŠKODA Fabia · Octavia · Superb
PORSCHE Boxster Schaltgetriebe
FORD Galaxy 1,9 TDi mit 6-Gang Getriebe
• Mit Rändelung
• Oberfläche: verchromt



YouTube Clip

HAZET No.	l1 mm	l2 mm	EAN-No. 4000896+	CHF
2567-16	22	60	016419	62,50





2528 Spezial-Bit VAG Ölabblass-Schraube

Made in Germany

- Demontage und Montage der Kunststoff Ölabblass-Schraube mit Spezialprofil an Ölwanne aus Kunststoff
- Demontage und Montage der Kunststoff-Verschlussstopfen im Nockenwellen-Gehäusedeckel 1,6 · 2,0 TDI Motoren

- **AUDI SEAT ŠKODA VW**
Bj. 2013 → mit 1,2 · 1,4 · 1,8 · 2,0 TFSI Benzin-Motoren
- **AUDI A1 · A3 · A4 · A5 · Q5**
- **VW Golf 7**
- **SEAT León · etc.** mit 1,6 und 2,0 l Diesel-Motoren



HAZET No.	l mm	EAN-No. 4000896+	CHF
2528-1	35	201372	36,40

2760 Öldienst-Schlüssel

Made in Germany

- Für Öleinfüllschraube am M 8-Getriebe
- Oberfläche: verchromt



HAZET No.	S mm	l mm	EAN-No. 4000896+	CHF
2760	14x17	237	017638	76,10
2760-2	13x14	287	017652	88,90

3420 Spezial-Einsatz Ölabblass Kunststoff-Schraube an FORD

Made in Germany

- Passgenau abgestimmt auf Kunststoff Ablass-Schraube
- Vermeidung von Beschädigungen durch Einsatz z.B. ungeeigneter Lösewerkzeuge

• Anwendung: Betätigung der Ölabblass Kunststoff-Schraube an **CITROËN · FORD · OPEL VAUXHALL · PEUGEOT · TOYOTA**

Für z.B.

- **CITROËN** C4 · C5 · Spacetourer · Jumpy · DS4 · DS5 mit 2,0 Blue HDi Motor Bj. 09/2013 →
- **FORD** Mondeo · S-Max · Kuga · Galaxy · Focus · C-Max mit 2,0 TDCi Motor Bj. 09/2014 →
- **FORD (USA)** Edge mit 2,0 TDCi Motor Bj. 08/2015 →
- **FORD (Australia)** Kuga · Escape · Mondeo mit 2,0 TDCi Motor Bj. 09/2014 →
- **OPEL** Grandland X 2,0 D Bj. 11/2017 →
- **VAUXHALL** Grandland X 2,0 D Bj. 10/2017 →
- **PEUGEOT** 308 · 508 · 3008 · 5008 · Expert · Traveller mit 2,0 Blue HDi Motor Bj. 11/2013 →
- **TOYOTA** Proace Verso · Bus · Kasten · Pritsche mit 2,0 D Motor Bj. 02/2016 →



3420 Spezial-Einsatz Ölabblass Kunststoff-Schraube an FORD

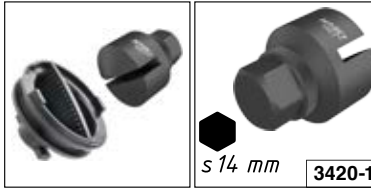

HAZET No.	l mm	EAN-No. 4000896+	CHF
3420-1	32	224159	13,30

3702 Öldienst Schraubendreher-Steckschlüsseleinsatz

Made in Germany

- Für Einfüll- und Ablass-Schraube Getriebe, Differential und Ölwanne
- Oberfläche: verchromt



HAZET No.	S mm	l mm	EAN-No. 4000896+	CHF
3702	8	36	018918	41,60
3702-1	10	36	018925	41,60

3703 Öldienst-Schlüssel

Made in Germany

- Für Einfüll- und Ablass-Schraube Ölwanne, Getriebe und Differential an diversen französischen Pkw
- 8 und 10 mm Außenvierkant
- Oberfläche: verchromt



HAZET No.	S mm	l mm	EAN-No. 4000896+	CHF
3703	8x10	233	018932	46,20

4618 Öldienst-Schlüssel

Made in Germany

- Für Einfüll- und Ablass-Schrauben an Ölwanne, Getriebe und Differential z.B. an **FORD**
- Mit diversen Vierkanten 8,7 · 9,5 · 10,5 · 11,5 · 13 · 6,8 · 15,2 · 16,5 · 19,7
- Oberfläche: verchromt



HAZET No.	l mm	EAN-No. 4000896+	CHF
4618	218	021994	89,60



198-10 Motoröl-Fülltrichter

Made in Germany

• Auswechselbarer Adapter aus Aluminium



- Einfache Montage am Motor des Fahrzeugs
- Gewährleistet das bei einigen Motoren notwendige, langsame, kontrollierte Einfüllen des Motoröls – Zeitersparnis: während des Ablaufens des Öls können andere Arbeiten erledigt werden
- Auswechselbare Adapter aus Aluminium für viele gängige Fahrzeugmodelle
- Flexibler Einsatz durch Stecksystem
- Mit optionalem Winkel-Verbindungsstück 198-12 auch für schwer erreichbare Öl-Einfüllöffnungen
- Spezial-Trichter aus robustem Kunststoff



HAZET No.			EAN-No. 4000896+	CHF
Für VW Konzernfahrzeuge der MQB-Plattform				
• Notwendig durch einen im Durchmesser kleineren Öleinfüllstutzen				
• AUDI A3 (8V) · VW Golf 7 · SEAT León (5F) · ŠKODA Octavia 3				
• 2-teiliger Satz, Inhalt, Spezial-Trichter 198-9 · Öleinfüll-Adapter 198-7				
• Made in Germany				
198-9/2	1	-	186396	194,20
• Bajonettverschluss, universell einsetzbar u.a. an AUDI · VW · SEAT · ŠKODA · MERCEDES-BENZ etc.				
• 2-teiliger Satz, Inhalt, Spezial-Trichter 198-9 · Öleinfüll-Adapter 198-10				
• Made in Germany				
198-10/2	1	2	187218	231,20
• Öleinfüll-Adapter für Motoröl-Fülltrichter 198-9, einsetzbar an VW-Konzernfahrzeuge der MQB-Plattform				
AUDI A3 (8V)				
VW Golf 7				
SEAT León (5F)				
ŠKODA Octavia 3				
• Made in Germany				
198-7	-	-	187256	79,20
• Spezial-Trichter aus robustem Kunststoff				
• Kombination mit Öleinfüll-Adaptoren (198-7 · 10 · 13 · 14 · 15 · 16 · 17 · 18 · 19) sowie in Verbindung mit Winkelverbindungsstück 198-12 möglich (Adapter und Winkelverbindungsstück optional erhältlich)				
• Made in Germany				
198-9	1	-	187249	151,80
• Adapter mit Bajonettverschluss für Motoröl-Fülltrichter 198-9, universell einsetzbar u.a. an AUDI, VW, SEAT, ŠKODA, MERCEDES-BENZ, BMW etc.				
• Made in Germany				
198-10	-	-	187263	138,-

198-10 Motoröl-Fülltrichter



HAZET No.			EAN-No. 4000896+	CHF
• Winkelverbindungsstück für schwer erreichbare Öleinfüllöffnungen				
• Made in Germany				
198-12	-	-	206766	187,60
• Öleinfüll-Adapter für Motoröl-Fülltrichter 198-9, einsetzbar an Motoren:				
OPEL, RENAULT: G9Q-T-U				
NISSAN, OPEL, FIAT, RENAULT: R9M				
MERCEDES-BENZ: C-Klasse Typ 205, GLC Typ 253 mit OM 626, Vito Typ 447 mit OM 622				
DACIA: H5F · K7M · K4M · D4F · K7J · K4M · H4B · D4F				
• Made in Germany				
198-13	-	-	206773	124,50
• Öleinfüll-Adapter für Motoröl-Fülltrichter 198-9, einsetzbar an MERCEDES-BENZ Motor				
M270: A-Klasse Typ 176 · B-Klasse Typ 246				
M271: C-Klasse Typ 203, 209, 204 · E-Klasse Typ 211, 212, 207 · SLK Typ 171, 172 · Sprinter Typ 906				
• Made in Germany				
198-16	-	-	206803	130,70
• Öleinfüll-Adapter für Motoröl-Fülltrichter 198-9, einsetzbar an MERCEDES-BENZ Motor				
OM 654: A-Klasse, Typ 177 · B-Klasse, Typ 247 · C-Klasse, Typ 205 · E-Klasse, Typ 213 · V-Klasse, Typ 447				
M 282: A-Klasse, Typ 177 · B-Klasse, Typ 247				
• Made in Germany				
198-17	-	-	206827	96,10
• Öleinfüll-Adapter für Motoröl-Fülltrichter 198-9, einsetzbar an MERCEDES-BENZ Motor				
OM 607: Typ: 415 Citan, 176 A-Klasse, 246 B-Klasse, 117 CLA, X156 GLA · RENAULT Motor K9K				
• Made in Germany				
198-18	-	-	219179	110,70
• Öleinfüll-Adapter für Motoröl-Fülltrichter 198-9, einsetzbar an 1,5 TSI VW Konzern-Motor				
AUDI A1 Bj. 11/2018 → A3 Bj. 05/2017 → Q2 Bj. 11/2018 → Q3 Bj. 09/2018 →				
SEAT Arona Bj. 11/2017 → Ibiza Bj. 08/2017 → León 3 Bj. 09/2018 → Tarraco Bj. 10/2018 → Ateca Bj. 10/2018 →				
ŠKODA Karoq 07/2017 → Octavia 3 Bj. 08/2017 → Suberb 3 Bj. 10/2018 →				
VW Arteon Bj. 11/2018 → Golf 7 Bj. 03/2017 → Golf Sportsvan 10/2017 → Polo 6 Bj. 09/2017 → T-Roc Bj. 11/2017 → Passat B8 Bj. 10/2018 → Touran 2 Bj. 10/2018 →				
• Made in Germany				
198-19	-	-	226993	67,80





Bremssendienst

163 Universal Bremsen-Satz

1/3			
-----	--	--	--



 751 K HS-3	 8801 K • O • $\frac{10}{32}$ 7	 2784 • O • $\frac{10}{32}$ 7
 751 K HS-4	 986 • O • $\frac{10}{32}$ 9	 2901 G • O • $\frac{10}{32}$ 7
 748 LGB 748 Lg b-3 • 748 Lg b-4	 986 LG • O • $\frac{10}{32}$ 9 • 11	 4968-2
 810 U-PH • $\frac{10}{32}$ PH 3	 2584-8 • O • $\frac{10}{32}$ 8	 4968-6

HAZET No.	L x B mm		EAN-No. 4000896+	CHF
163-548/14	342x172	14	224197	382,10

2584-8 Bremssattel Schraubendreher-Steckschlüsseleinsatz

- Made in Germany**
- Anwendung: Betätigung der Bremssattel-Verschraubung (s 8 mm) an der Hinterachse an **AUDI TT** Bj. 2007 →, A4 Bj. 2001 →, A6 Bj. 2005 →, A8 Bj. 2003 →
- Für kontrollierten Schraubanzug Drehmoment-Schlüssel mit Antrieb $10 = \frac{3}{8}$ ", z.B. HAZET 6110-1 CT verwenden
- Mit fester Klinge (s 8 mm) für Innen-Sechskant Schrauben

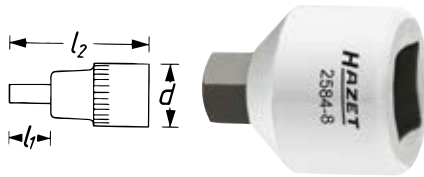

HAZET No.	S mm	l ₁ mm	l ₂ mm	EAN-No. 4000896+	CHF
2584-8	8	6,6	24	149438	27,30

2784 Bremssattel Schraubendreher-Steckschlüsseleinsatz

- Made in Germany**
- Anwendung: Betätigung der Führungsbolzen s 7 mm an den hinteren Bremssätteln an **MERCEDES-BENZ** Typ 204 (C-Klasse)
- Für kontrollierten Schraubanzug Drehmoment-Schlüssel mit Antrieb $10 = \frac{3}{8}$ ", z.B. HAZET 6110-1 CT verwenden
- Mit fester Klinge (s 7 mm) für Innen-Sechskant Schrauben

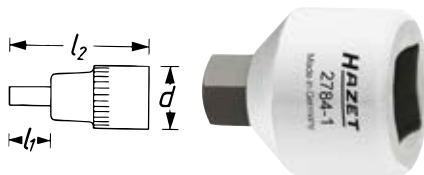

HAZET No.	S mm	l ₁ mm	l ₂ mm	EAN-No. 4000896+	CHF
2784-1	7	6,6	24	148530	27,30

2901 G Bremssattel-Gelenkeinsatz

- Made in Germany**
- Anwendung: Bremssattelverschraubung hinten (s 7 mm) an **BMW** 3er · 5er und 8er Reihe · **VW** Golf 7 Bj. 2013 → · **AUDI** A3 Bj. 2013 → · **ŠKODA** Octavia Bj. 2013 → sowie **OPEL**
- Mit Gelenk – zum Einsatz an schwer zugänglichen Stellen und zur Umgehung von Störkanten



HAZET No.	S mm	l mm	EAN-No. 4000896+	CHF
2901 G-7	7	50	051816	50,60

Zuordnungstabelle Brems-Entlüftungsschlüssel HAZET No. 4968

	S mm				
	7	8	9	10	11
BMW	7				
CITROËN		8	9		
DAIHATSU		8			
FIAT	7	8			
FORD	7	8	9	10	11
HONDA		8		10	
MAZDA		8			
MERCEDES-BENZ			9		11
MITSUBISHI				10	11
NISSAN				10	11
OPEL			9		
PEUGEOT	7	8	9	10	11
RENAULT	7	8	9		11

4968 Bremsen Entlüftungsschlüssel Satz

- Made in Germany**



HAZET No.		EAN-No. 4000896+	CHF
4968 • ● 7 • 8 • 9 • 10 • 11			
4968/5	5	086535	175,90



4968 Bremsen Entlüftungsschlüssel

Made in Germany

• Beidseitiger Sechskant, gleiche Schlüsselweiten



- Anwendung: **Bremsentlüftung ohne Demontage der Räder**
Erneuerung der Radbremszylinder, Hauptbremszylinder sowie der Leitungsanschlüsse
- Gebogen und gekröpft
- Oberfläche: verchromt



HAZET No.	S mm	l mm	EAN-No. 4000896+	CHF
4968- 7	7	190	085705	36,50
4968- 8	8	208	085699	36,50
4968- 9	9	208	085682	36,50
4968-10	10	236	085712	36,50
4968-11	11	236	085729	36,50

4963 Bremsen Werkzeug

Made in Germany

• Druck-Drehteil mit Hartmetall-Beschichtung im vorderen Funktionsbereich



- Anwendung: Aus- und Einbau des Federtellers und der Bremsbelag-Halterfeder an Trommelbremsen
- Bei z.B. **VW · SEAT · ŠKODA · OPEL und RENAULT** mit Trommelbremse hinten
- Kunststoffgriff
- Oberfläche: verchromt



HAZET No.	l mm	EAN-No. 4000896+	CHF
4963-1	237	050383	133,60

4964 Zugfeder Montage-Werkzeug

Made in Germany

• Zughaken mit T-Griff



- Anwendung: Aus- und Einbau der **Handbremsbacken-Zugfedern** (Scheibenbremse hinten)
- An z.B. **MERCEDES-BENZ** Pkw sowie Sprinter **VW Crafter** Bj. 2006 → 2016 und LT 1996 → 2006
- Oberfläche: verchromt



HAZET No.	l mm	EAN-No. 4000896+	CHF
4964-1	162	055708	35,20

2191 Doppel-Bördelgerät Satz

Made in Germany

• Für Metall-Rohre und Leitungen mit 0,7 bis 1,0 mm Wandstärke
Leitungs-Ø 4,75–10 mm



- Anwendung: Herstellung von offenen (F) oder doppelten (E) Bördeln nach DIN 74234, normalen 90°- und 180°-Bördeln
Für Bördel an gezogenen und gerollten Rohren
- Auswechselbare, scharnierte Spannbacke
- Achtung: für kunststoffummantelte Bremsleitungen HAZET 2193/4 K verwenden**

- Spezialguss
- Metall-Kasten (HAZET-Blau)
- 2-Komponenten-Weichschaum-Einlage

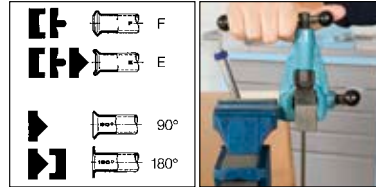

2181 N-1



2191-1



2191
2191-4 • 2191-5
2191-6 • 2191-8
2191-9 • 2191-10



2191



2191-2



2191-90

HAZET No.	L x B x H mm	12	EAN-No. 4000896+	CHF
2191/12 K	290x173x50	12	013890	1069,-

2191 Grundgerät

Made in Germany

• Aufnahme der Spannbacke 2191-1



HAZET No.	Ø mm	EAN-No. 4000896+	CHF
2191	4,75–10	013784	436,30

2191 Spannbacke

Made in Germany

- Aufnahme in Grundgerät 2191
- Für Bördel E, F, 90° und 180°
- 4,75 bis 10 mm



HAZET No.	mm	EAN-No. 4000896+	CHF
2191-1	4,75–5–6–8–9–10 mm	013791	372,60



2191 Rohr-Fräser

Made in Germany

- Für Rohre mit Außen- \varnothing 4-32 mm
- Anwendung: Zur Rohrentgratung



HAZET No.	\varnothing mm	EAN-No. 4000896+	CHF
2191-2	4-32	013814	56,-

2191 Vorgabestück

Made in Germany

- Für Bördel E, F, 90° und 180°
- 4,75 bis 10 mm



HAZET No.	\varnothing mm	EAN-No. 4000896+	CHF
2191-3	4,75-10	013821	27,-

2191 Druckstück

Made in Germany

- Für Bördel E und F
- Oberfläche: brüniert, geölt

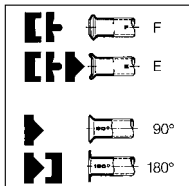

HAZET No.	\varnothing mm	EAN-No. 4000896+	CHF
2191- 4	4,75	013838	32,80
2191- 5	5	013845	32,80
2191- 6	6	013852	32,80
2191- 8	8	013869	32,80
2191- 9	9	013876	32,80
2191-10	10	013807	32,80

Made in Germany

- Für Bördel E und 90°, 180°
- 4,75 bis 10 mm
- Oberfläche: brüniert, geölt

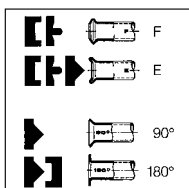

HAZET No.	\varnothing mm	mm	EAN-No. 4000896+	CHF
2191-90	4,75-10	($\frac{3}{16}$ "- $\frac{3}{8}$ "	013883	27,10

2193 Bördelgerät Satz

Made in Germany

- Anwendung: Speziell für F-Bördel an kunststoffummantelten Bremsleitungen \varnothing 4,75 mm
- Metall-Kasten (HAZET-Blau)
- 2-Komponenten-Weichschaum-Einlage



2181 N-1



2193-1



2193-2



2193 A

HAZET No.	L x B x H mm		EAN-No. 4000896+	CHF
2193/4 K	290x173x50	4	014088	982,80

2193 Bördelgerät

Made in Germany

- Speziell für F-Bördel an kunststoffummantelten Bremsleitungen \varnothing 4,75 mm

- Leicht und handlich
- Sowohl zum Einspannen im Schraubstock wie auch Einsatz von Hand unter dem Fahrzeug



HAZET No.	\varnothing mm	EAN-No. 4000896+	CHF
2193 A	4,75	142538	700,90

2193 Ersatz-Druckstück

Made in Germany

- Ersatz-Druckstück mit Spannstift für Bördelgerät 2193 A



HAZET No.	EAN-No. 4000896+	CHF
2193/02	014071	79,80

2193 Biege Werkzeug

Made in Germany

- Anwendung: Biegen von Bremsleitungen 4,75 mm \varnothing



HAZET No.	\varnothing mm	EAN-No. 4000896+	CHF
2193-1	4,75	014057	51,20



2193 Rohr-Fräser

Made in Germany

- Anwendung: Entgraten von Rohren innen und außen



HAZET No.	Ø mm	EAN-No. 4000896+	CHF
2193-2	4,75	014064	87,10

4968 Bremsattel-Bürste

Made in Germany

• Schmale Ausführung

- Anwendung: Entfernen von hartnäckigem Bremsstaub und Schmutz im Scheibenbremsattel
- Kunststoff-Griff mit Aufhängebohrung



HAZET No.	l mm	EAN-No. 4000896+	CHF
4968-2	225	084821	19,70

4968 Messing Bremsattel-Bürste

Made in Germany

• Materialschonendes Arbeiten durch weiche Messingborsten

- Anwendung: Reinigen von Aluminium-Bremsätteln
- Schmale Ausführung – für enge Bremsattelschächte
- Kunststoff-Griff mit Aufhängebohrung



HAZET No.	l mm	EAN-No. 4000896+	CHF
4968-3	225	089147	28,10

4968 Bremsattel-Feile

Made in Germany

• Einseitiger Hieb verhindert Beschädigung der Staubmanschette am Bremskolben

- Anwendung: Entfernen von hartnäckigem Bremsstaub, Schmutz und Rost im Scheibenbremsattel
- 12 mm breit
- Feilenhieb: grob, einseitig schräg verzahnt
- Flachscharber an der Stirnseite zur Entfernung von groben Rückständen
- Kunststoffgriff



HAZET No.	l ₁ mm	l ₂ mm	EAN-No. 4000896+	CHF
4968-1	150	260	084739	73,80

4968 Bremsattel-Feile

Made in Germany

• Extra schmal (10 mm breit), besonders geeignet für japanische Fahrzeuge

- Anwendung: Entfernen von hartnäckigem Bremsstaub, Schmutz und Rost im Bremsattel
- Flachscharber an der Stirnseite zur Entfernung von groben Rückständen

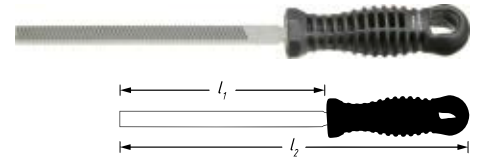

HAZET No.	l ₁ mm	l ₂ mm	EAN-No. 4000896+	CHF
4968-5	155	265	129379	73,90

Made in Germany

• Extra schmale Ausführung

- Anwendung: Entfernen von hartnäckigem Bremsstaub, Schmutz und Rost am Bremsattel

• Vierkant Bremsattel-Feile

- Sehr gute Standzeit
- 10x10 mm
- Kunststoffgriff mit Aufhängebohrung

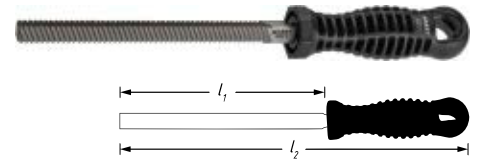

HAZET No.	l ₁ mm	l ₂ mm	EAN-No. 4000896+	CHF
4968-6	155	265	218431	73,90

4968 Bremsleitungs-Scharber

Made in Germany

• Gebogene Ausführung ermöglicht Arbeiten auch an schwer erreichbaren Stellen

- Anwendung: Entfernen von Schmutz, Unterbodenschutz und Rost an Bremsleitungen und zum Aufspüren verborgener Korrosionsstellen
- Kontrolle der Beschaffenheit der Bremsleitung für Hauptuntersuchung (HU)

- Anwendung ist ziehend oder schiebend möglich
- Auswechselbare Klinge
- Für Bremsleitungs-Ø 4,75 mm
- 2-Komponenten-Griff



HAZET No.	l mm	EAN-No. 4000896+	CHF
4968-12	245	219964	66,90
4968-012	–	229871	30,80

2582 Bremsen Nachstellhebel

Made in Germany

- Anwendung: Einstellen der Bremsbacken an Trommelbremsen mit Exzenter-Einstellung
- Handbremseinstellung mit Exzenter-Einstellung
- Oberfläche: verchromt



HAZET No.	l mm	EAN-No. 4000896+	CHF
2582	304	017027	45,60



2730 Handbremsbacken-Haltefeder Werkzeug

Made in Germany

- Anwendung: Haltefedern der Handbremsbacken (Scheibenbremsen hinten)
- An z.B. **MERCEDES-BENZ** Pkw sowie Sprinter VW LT Bj. 1996 → 2006 · Crafter Bj. 2006 → 2016
- T-Griff aus Kunststoff



HAZET No.	l mm	EAN-No. 4000896+	CHF
2730	142	017423	72,20

Made in Germany

Auf sehr beengte Platzverhältnisse abgestimmtes Werkzeug

- Anwendung: Betätigung von Haltefedern der Handbremsbacken (Scheibenbremse hinten)
- **MERCEDES-BENZ** V-Klasse (Vito / Vitano) Typ 638 Bj. 1996 → 2003 · 639 Bj. 2003 → 2014 · 447 Bj. 2014 →
- Das Werkzeug ermöglicht das problemlose Erreichen der Haltefeder seitlich hinter der Nabe da die Betätigung durch die Bohrung in der Radnabe bei der v.g. Fahrzeugtypen nicht möglich ist.
- T-Griff aus Kunststoff



HAZET No.	l mm	EAN-No. 4000896+	CHF
2730-1	155	218400	52,30

4954 Bremsflüssigkeits-Tester

- **Transportabel** (überall einsetzbar) – Anklemmen an Batterie ersetzt Feststation
Betriebsspannung 12 V
- **Siedepunkt-Testgerät** – höhere Messgenauigkeit zu anderen Testmethoden
- **Zeitersparnis** – Flüssigkeit kann bei den meisten Fahrzeugen im Flüssigkeitsbehälter verbleiben
- **Sicher und umweltschonend**, da kein Flüssigkeitsverlust besteht
- Anerkannt von Fahrzeug-Herstellern
- Erfüllt auch Forderungen des TÜV Österreich
- Für **DOT 3 · DOT 4 · DOT 4+ · DOT 5 · DOT 5+ Bremsflüssigkeit**
- **Einfache Anwendung** – eine Bedientaste
- Keine Bremsflüssigkeits-Auswahl notwendig
- Warnung bei zu geringer Betriebsspannung
- Kabellänge: 2,2 m
- **Test in °C und °F** – Temperaturbereich: 320° C / 608° F
- **Schnelle Diagnose** – Messdauer: ca. 30 Sekunden
- Testbehälter, Spritze und Bedienungsanleitung im Lieferumfang
- Kunststoff-Kasten



HAZET No.	EAN-No. 4000896+	CHF
4954-2	229628	393,70

4956 Bremsscheiben-Messschieber

Made in Germany
• **Ballige Mess-Flächen**

- Anwendung: Prüfen der Bremsscheibenstärke (Verschleißgrad der Bremsscheibe)
– Fahrzeugherstellerangaben beachten –
- Feststellschraube und Schlepplonius (Nonius 1/10)
- In Ledertasche
- Für Pkw und Motorräder
- Mess-Bereich: 60 mm
- Schnabellänge: 75 mm



HAZET No.	EAN-No. 4000896+	CHF
4956-1	073160	269,10

4956 Bremsscheiben-Messschieber / Dickenmesser

• **Messung ohne Demontage der Räder möglich**

- Mühelose Messung am Fahrzeug im Rahmen der Direktannahmen im Beisein des Kunden
- Messbereich: 0 – 60 mm (eignet sich auch für die Anwendung an Nkw)
- Einfache Handhabung
- **Hinweis:** Informationen zu den Verschleißgrenzen – bitte Angaben der Fahrzeughersteller beachten



HAZET No.	l mm	EAN-No. 4000896+	CHF
4956-3	395	219032	94,30

4956 Bremsscheiben-Messschieber

- Anwendung: Einfache, schnelle Bestimmung des Bremsscheiben-Durchmessers durch Felgenöffnungen ohne Demontage der Räder
- Messbereich 200–400 mm
- Universell einsetzbar

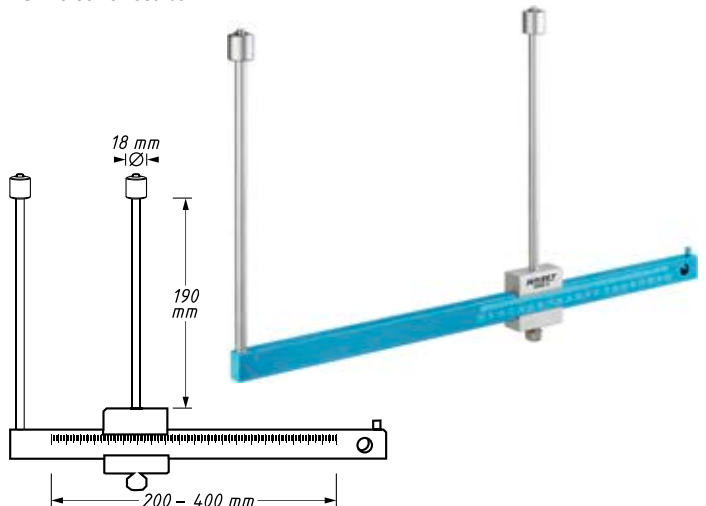



4956 Bremsscheiben-Messschieber



HAZET No.	EAN-No. 4000896+	CHF
4956-4	222339	160,60

4968 Bremsenprüf-Werkzeug Satz

• Mikrometer-Schraube zur exakten Bestimmung der Bremsscheiben-Dicke

- Anwendung: Kontrolle des Seitenschlags der Bremsscheibe
- Präzisions-Kleinstmessuhr zur Überprüfung des Seitenschlags
- Gelenkarm mit Magnetfuß als Aufhängung bzw. zur exakten Positionierung der Kleinstmessuhr am Fahrzeug
- Kunststoff-Kasten
- Weichschaum-Einlage



2155 N-25



2155-60



2155-65

HAZET No.	EAN-No. 4000896+	CHF
4968/3	149179	325,10

4968 Universal Bremsenkoffer

• Alle wichtigen Werkzeuge im direkten Zugriff

- Anwendung: Bremsen Demontage / Montage sowie zur professionellen Reinigung der Bremsen
- Kunststoff-Kasten
- Weichschaum-Einlage



751 K HS-3

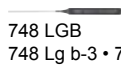

748 LGB
748 Lg b-3 • 748 Lg b-4



8801 K • Ø • 10 3/8
7



751 K HS-4

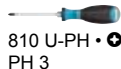

810 U-PH • Ø
PH 3



986 • Ø • 10 3/8
9

4968 Universal Bremsenkoffer



986 LG • Ø • 10 3/8
9 • 11



2784 • Ø • 10 3/8
7



4968-2

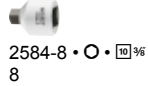

2584-8 • Ø • 10 3/8
8

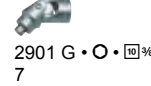

2901 G • Ø • 10 3/8
7

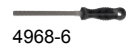

4968-6

HAZET No.	EAN-No. 4000896+	CHF
4968/14 A	221158	407,60

4969 Pneumatischer Bremsen-Entlüftungs Satz

• Bremsen Entlüfter-Gerät zum Absaugen der Bremsflüssigkeit an den Radbremszylindern / Bremssätteln

- Auch für ABS-Anlagen geeignet (Achtung: **Hersteller-Angaben beachten**)
- Integriertes Venturi-System erzeugt mittels Druckluft ein Vakuum, mit dem das Bremssystem entlüftet wird
- Inklusive Universal-Gumminippel für alle Fahrzeuge
- Transparenter Bremsen-Entlüfterschlauch dient der Sichtkontrolle
- Luftverbrauch 180 l/min / Arbeitsdruck 6 bis 8 bar
- Inklusive Kupplungsstecker, Nennweite 7,2
- Inhalt:
 - 1 Bremsen Entlüfter-Gerät (Behältervolumen 0,75 l)
 - 1 Nachfüllbehälter mit einem festen Stutzen
 - 1 Behälter mit einstellbarem Stutzen (Behältervolumen je 1 Liter)



HAZET No.	EAN-No. 4000896+	CHF
4969-1/3	149445	192,10

4968 Haken Satz

- Anwendung: Sicheres Aufhängen von demontierten Bauteilen, z.B. Bremssättel, vermeidet Beschädigungen an Bremschläuchen, Leitungen etc.
- Universell einsetzbar
- Haken-Ø: 7 mm
- Oberfläche: tauchlackiert



HAZET No.	l mm	EAN-No. 4000896+	CHF
4968/2 H	190	221820	23,10



Produkt-Anwendungen
Bremsskolben-Rücksetz-Sets
 hazet.de → Service → Anwendungsberater
 → Bremsskolben-Rücksetz-Sets
 ◀ Für Smartphones mit QR-Reader (App)

4970 Bremsskolben Rücksetzwerkzeug Satz

Made in Germany

• Mit Axiallager links- und rechts drehbar

- Anwendung: Zurücksetzen von Bremsskolben an schwimmend gelagerten Bremssattelanlagen mit oder ohne Handbrems-Feststelleinrichtung
- Axiallager verhindert die Beschädigung der Staubmanschette
- Zusätzlicher Außensechskant s 13 mm für den flexiblen Einsatz von Betätigungswerkzeugen wie z.B. Knarre
- Universell – passend für alle gängigen Fahrzeugtypen Zuordnung (auch für ältere Fahrzeugtypen): www.hazet.de → Anwendungs-Berater → Bremsskolben Rücksetz-Sets
- Die Betätigung (Drehen) des Bremsskolbens erfolgt über den Außensechskant, der sich direkt am jeweiligen Adapter befindet. Damit ist eine optimale Kraftübertragung gewährleistet
- Kunststoff-Kasten



YouTube Clip



HAZET No.		EAN-No. 4000896+	CHF
4970/6	6	088867	428,10
4970/9	9	157464	536,50

4970 Grundgerät

Made in Germany

• Anwendung: Zurücksetzen von Bremsskolben an schwimmend gelagerten Bremssattelanlagen mit oder ohne Handbrems-Feststelleinrichtung

• Grundgerät

- Axiallager verhindert die Beschädigung der Staubmanschette
- Zusätzlicher Außensechskant s 13 mm für den flexiblen Einsatz von Betätigungswerkzeugen wie z.B. Knarre



YouTube Clip

HAZET No.		EAN-No. 4000896+	CHF
4970-1		088874	305,70

4970 Bremsskolben Rücksetzwerkzeug Satz · pneumatisch

• Universell einsetzbar durch 3-teiligen Adapter Satz. Optimierung des HAZET Grundgerätes 4970 P-1

- Anwendung: Zurücksetzen von Bremsskolben an schwimmend gelagerten Bremssattelanlagen mit oder ohne Handbrems-Feststelleinrichtung
- Für rechts- und linksdrehende Bremsskolben
- Größtmögliche Rückholbewegung der Kolbenstange bis ins Gehäuse – Betätigung auch bei besonders weit ausgefahrenen Bremsskolben
- Für kleinste Bremssattel **Mini** · **BMW** 1er bis **BMW** X7 (aktuell größter Bremssattel)
- Pneumatische Unterstützung in Verbindung mit schwenkbarem Drehhebel ermöglicht einfaches, schnelles Zurücksetzen ohne Kraftaufwand
- Gleichzeitiges Drücken und Drehen sowie nur Drücken des Bremsskolbens nach Austausch der Bremsbeläge an Scheibenbremsanlage möglich
- Enthaltener Adapter Satz 4970 P-02/3 gewährleistet flexible Aufnahme für die im Markt befindlichen Druckplatten anderer Hersteller z.B.:
 - Innensechskant Adapter s 13 mm für HAZET Druckplatten der Produktgruppe 4970
 - 10 mm ($\frac{3}{8}$ ") Adapter zur Verbindung von OEM-Spezialadaptern z.B. alle aktuellen **Mini** und **BMW** Adapter · SW-Stahl
 - 2-Zapfen Adapter u.a. für VIGOR · SW-Stahl · KS-Tools · BGS · Kunzer
- In Koffer mit Weichschaum-Einlage und Aufbewahrungsmöglichkeit für weitere Adapter
- Inklusive Bedienungsanleitung



12.91(*) 7.2
9000-010



YouTube Clip

HAZET No.		EAN-No. 4000896+	CHF
4970 P-1/4	4	232970	288,20
Adapter Satz			
• Zum Adaptieren von Druckplatten verschiedener Hersteller auf Grundgerät HAZET 4970 P-1:			
• Innensechskant Adapter s 13 mm für HAZET Druckplatten der Produktgruppe 4970			
• 10 mm ($\frac{3}{8}$ ") Adapter zur Verbindung von OEM-Spezialadaptern z.B. alle aktuellen Mini und BMW Adapter · BMW 1er bis X7 Bremssattel (aktuell größter Sattel)			
• 2-Zapfen Adapter u.a. für VIGOR · SW-Stahl · KS-Tools · Facom · BGS · Kunzer			
4970 P-02/3	3	234929	55,20
Druckplatten Satz			
• Universell für zahlreiche Fahrzeuge einsetzbar			
• In Verbindung z.B. mit Bremsskolben Rücksetzwerkzeug Satz 4970 P-1/4 und 4971-1			
• Herstellerangaben und Bremssattel-Ausführung beachten			
• Druckplatte 4970-5 mit 2 Zapfen für: <ul style="list-style-type: none"> – AUDI · A4 · Bj. 2007 → 2015 – CITROËN · Berlingo 5 · Bj. 2008 → 2018 – FIAT · Bravo · Bj. 2007 → 2014 – FORD · Kuga · Bj. 2008 → 2012 · Mondeo · Bj. 2007 → 2014 · Transit · Bj. 2006 → 2013 – OPEL · Insignia · Bj. 2008 → 2017 · Zafira B · Bj. 2005 → 2014 – PEUGEOT · 407 · Bj. 2004 → 2011 · 508 · Bj. 2010 → 2018 – RENAULT · Trafic · Bj. 2001 → 2014 – SEAT · Altea · Bj. 2004 → 2015 – ŠKODA · Octavia · Bj. 2004 → 2012 · Roomster · Bj. 2006 → 2015 – VOLKSWAGEN · T5 · Bj. 2003 → 2015 · Touran · Bj. 2003 → 2015 			
• Druckplatte 4970-6 Innensechskant 12 mm <ul style="list-style-type: none"> – AUDI · VOLKSWAGEN 			
• Druckplatte 4970-7 mit 2 Zapfen für: <ul style="list-style-type: none"> – FIAT · 500 · Bj. 2007 → – MERCEDES-BENZ · Citan · Bj. 2012 → – RENAULT · Kangoo · Bj. 2008 → 2013 · Modus · Bj. 2004 → 2012 			
• Druckplatte 4970-8 mit 2 Zapfen für: <ul style="list-style-type: none"> – AUDI · CITROËN · VOLKSWAGEN 			
• Druckplatte 4970-9 mit 4 Zapfen für: <ul style="list-style-type: none"> – MINI · Cooper · Bj. 2006 → 2016 – SAAB 			
4970/5	5	235544	184,40



4970 Druckplatten zu 4970

Made in Germany

- Anwendung: Zurücksetzen von Bremskolben an schwimmend gelagerten Bremssattelanlagen mit oder ohne Handbrems-Feststelleinrichtung

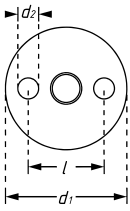

YouTube Clip



HAZET No.	l mm	d ₁ mm	d ₂ mm	EAN-No. 4000896+	CHF
<ul style="list-style-type: none"> Druckplatte mit 2 Zapfen für: <ul style="list-style-type: none"> – AUDI · A4 · Bj. 2007 → 2015 – CITROËN · Berlingo 5 · Bj. 2008 → 2018 – FIAT · Bravo · Bj. 2007 → 2014 – FORD · Kuga · Bj. 2008 → 2012 · Mondeo · Bj. 2007 → 2014 · Transit · Bj. 2006 → 2013 – OPEL · Insignia · Bj. 2008 → 2017 · Zafira B · Bj. 2005 → 2014 – PEUGEOT · 407 · Bj. 2004 → 2011 · 508 · Bj. 2010 → 2018 – RENAULT · Trafic · Bj. 2001 → 2014 – SEAT · Altea · Bj. 2004 → 2015 – ŠKODA · Octavia · Bj. 2004 → 2012 · Roomster · Bj. 2006 → 2015 – VOLKSWAGEN · T5 · Bj. 2003 → 2015 · Touran · Bj. 2003 → 2015 					
4970-5	29	35	5	052943	54,90
<ul style="list-style-type: none"> Druckplatte Innensechskant: 12 mm • AUDI · VOLKSWAGEN • Bremssattel-Ausführung beachten 					
4970-6	–	30	–	052950	26,50
<ul style="list-style-type: none"> Druckplatte mit 2 Zapfen für: <ul style="list-style-type: none"> – FIAT · 500 · Bj. 2007 → – MERCEDES-BENZ · Citan · Bj. 2012 → – RENAULT · Kangoo · Bj. 2008 → 2013 · Modus · Bj. 2004 → 2012 					
4970-7	24	32	6	052967	54,20
<ul style="list-style-type: none"> Druckplatte mit 2 Zapfen für: <ul style="list-style-type: none"> – AUDI · Bremssattel-Ausführung beachten – CITROËN · Bremssattel-Ausführung beachten – VOLKSWAGEN 					
4970-8	44	55	6	052974	72,60
<ul style="list-style-type: none"> Druckplatte mit 4 Zapfen für: <ul style="list-style-type: none"> – MINI · Cooper · Bj. 2006 → 2016 – SAAB · Bremssattel-Ausführung beachten 					
4970-9	22	30	5	052981	58,20
<ul style="list-style-type: none"> Druckplatte mit 2 Zapfen für: FORD · Transit · Bj. 2006 → 2013 					
4970-10	20	35	6	126019	53,30
<ul style="list-style-type: none"> Druckplatte mit 2 Zapfen für: FIAT · Panda · Bj. 2003 → 2012 					
4970-11	20	35	3	146581	53,60
<ul style="list-style-type: none"> Druckplatte mit 2 Zapfen für: FORD · S-Max · Bj. 2006 → 2014 · Hinterradbremse 					
4970-12	20	40	5	149766	54,30

4971 Bremskolben Rücksetzwerkzeug

Made in Germany

- Schnelles und gleichmäßiges Zurücksetzen ohne Verkanten

- Anwendung: Für das beschädigungsfreie Zurücksetzen der Bremskolben (Schwimmsattel / Festsattel) an Scheibenbremsen
- Für gängige Fahrzeugtypen ohne integrierte Handbrems-Feststelleinrichtung
- Vermeidung von Beschädigungen Manschetten und Kolben
- Hohe Genauigkeit sowie große Stabilität ermöglichen beständigen Einsatz
- Weniger Kraftaufwand durch exakte Führungen



HAZET No.	EAN-No. 4000896+	CHF
4971-1	156245	298,10

796 Bremsfedern-Zange

Made in Germany

- Anwendung: Ein- und Aushängen der Bremsbacken-Rückholfeder bei **aufgenieteten Bremsbelägen**
- Oberfläche: verchromt



HAZET No.	l mm	EAN-No. 4000896+	CHF
796	215	031818	67,10

797 Bremsfedern-Zange

Made in Germany

- Bewegliche Kralle

- Anwendung: Für **geklebte und aufgenietete Bremsbeläge** (Trommelbremsen hinten)
- Oberfläche: verchromt



HAZET No.	l mm	EAN-No. 4000896+	CHF
797	317	031825	136,90

1846 B Sicherungsring-Zange

Made in Germany

- Lange, 90° abgewinkelte Spitzen

- Anwendung: Betätigung von **tiefliegenden** Sicherungsringen z.B. bei Bremssätteln und Getrieben
- Backen 90° gebogen
- Ergonomische HAZET 2-Komponenten-Kunststoff-Griffhüllen (blau/schwarz)
- Oberfläche: verchromt



HAZET No.	l mm	mm	mm	EAN-No. 4000896+	CHF
1846 b-1.6	195	12–30	1,5	061457	93,30



Universal-Federspanner 4903

... und alles passt. Mit Sicherheit!

- Kurze Eingewöhnungszeit aufgrund einfacher Handhabung
- Komfortabel, Sichere Ein-Mann Bedienung
- Klarer Arbeitsabläufe
- Top-Handling durch 90° Schwenkbarkeit
- Schlagfreie Maschinenbetätigung (z.B. Akku-Schrauber oder Pneumatik-Ratschenschrauber) erlaubt (bis 15.000 N)
- Praktisch für jede Federform oder Federausführung geeignet
- Selbst Anbau- bzw. Anschweißteile führen i. d. R nicht zu Einschränkungen
- Nahezu für jede Kopfplattenform geeignet
- Abdeckung aller Werkstattfälle durch mobile und stationäre Anwendungsmöglichkeit Grundgerätes 4900-2A
- Sicheres Arbeiten durch festen Sitz der Feder und insbesondere durch lastfreie Montage
- Zeitersparnis bei kompletter Federbein-Demontage (McPherson) von ca. 10 Minuten



5 Schritte zum Erfolg

<p>Federbein-Fixlerung</p>	<p>Schwenkbar</p> <p>Senkrecht einstellen, waagrecht betätigen</p>	<p>Optimale Arbeitshöhe ca. 1,30 m</p>	<p>Betätigen</p> <p>Wahlweise mit Umschaltknarre, Akku-Schrauber oder Pneumatik-Ratschenschrauber</p>	<p>Lastfrei! Demontieren</p>
-----------------------------------	---	---	--	-------------------------------------

<p>www.hazet.de Weitere Informationen: HAZET Online-Katalog</p>	<p>HAZET Youtube-Channel Anwendungsvideo 4903</p>	<p>HAZET Youtube-Channel Anwendungsvideo 4903/4 W 203</p>
---	---	---



Spezialwerkzeuge

Fahrwerk – Federspanner / Stoßdämpfer



Zeitersparnis durch Einsatz von HAZET Universal-Federspanner gegenüber herkömmlichen Anwendungen

Erforderliche Arbeitsschritte Stoßdämpfer-Wechsel	HAZET 4903/4	Zeitersparnis gegenüber Wettbewerber
Einspannen	Bedienung unkomplizierter	👍
Betätigen	Vergleichbar bzw. mit Akkuschauber deutlich schneller	👍
Entspannen	Nicht notwendig	👍
Entnahme	Vergleichbar	✓
Betätigen	Nicht notwendig	👍
Entspannen	Vergleichbar	✓
Entnahme Bein	Vergleichbar	✓
Einspannen zweiter Stoßdämpfer	Deutliche Ersparnis: leichter / einfacher / unkomplizierter	👍
Betätigen	Vergleichbar bzw. mit Akkuschauber deutlich schneller	👍
Entspannen	Nicht notwendig	👍
Entnahme	Vergleichbar	✓
Betätigen	Nicht notwendig	👍
Entspannen	Vergleichbar	✓
Entnahme Bein	Vergleichbar	✓

- Universal einsetzbar für fast alle Feder-/ Stoßdämpferbeine
- Innovatives Aufnahme- und Montagekonzept
- Hohe Sicherheit
- Dokumentationsfähigkeit durch Skalierung
- Investitions-Sicherheit durch Nutzung vorhandener Komponenten SYSTEM 4900 [1]



Patentiert

Made in Germany

Einzel- und Ersatzteile von Seite 482 bis 490

Unverbindlich empfohlene Listenpreise zzgl. MwSt. – Preisgültigkeit ab 1.1.2022 bis spätestens 31.12.2022 | Preisänderungen vor 31.12.2022 vorbehalten | Irrtümer vorbehalten



HAZET Sicherheitsfederspanner 4900

... und alles passt. Mit Sicherheit!

- Universell einsetzbar durch wechselbare Spannplatten
- Hohe Belastbarkeit 26.000 N
- Schlagschraubertauglich
- Geschlossenes System – wartungsfrei
- Kontrollierte Sicherheit
- Mit Schraubstock-Klemmleiste



Zuordnungs-Liste

Einsetzbar bei ca. 200 Fahrzeugtypen

Tagesaktuell im Internet

www.hazet.de



Service → Anwendungsberater



Federspanner-Datenbank



Federspanner-Datenbank

Hersteller:

Modell	Werkzeug	Werkzeug	Werkzeug	Werkzeug	Werkzeug
Chrysler 200	4900-2 A	4900-2 A	4900-2 A	4900-2 A	4900-2 A
Chrysler 300	4900-2 A	4900-2 A	4900-2 A	4900-2 A	4900-2 A
Chrysler 300C	4900-2 A	4900-2 A	4900-2 A	4900-2 A	4900-2 A
Chrysler 300S	4900-2 A	4900-2 A	4900-2 A	4900-2 A	4900-2 A
Chrysler 300T	4900-2 A	4900-2 A	4900-2 A	4900-2 A	4900-2 A
Chrysler 300T4	4900-2 A	4900-2 A	4900-2 A	4900-2 A	4900-2 A
Chrysler 300T5	4900-2 A	4900-2 A	4900-2 A	4900-2 A	4900-2 A
Chrysler 300T6	4900-2 A	4900-2 A	4900-2 A	4900-2 A	4900-2 A
Chrysler 300T7	4900-2 A	4900-2 A	4900-2 A	4900-2 A	4900-2 A
Chrysler 300T8	4900-2 A	4900-2 A	4900-2 A	4900-2 A	4900-2 A
Chrysler 300T9	4900-2 A	4900-2 A	4900-2 A	4900-2 A	4900-2 A
Chrysler 300T10	4900-2 A	4900-2 A	4900-2 A	4900-2 A	4900-2 A
Chrysler 300T11	4900-2 A	4900-2 A	4900-2 A	4900-2 A	4900-2 A
Chrysler 300T12	4900-2 A	4900-2 A	4900-2 A	4900-2 A	4900-2 A
Chrysler 300T13	4900-2 A	4900-2 A	4900-2 A	4900-2 A	4900-2 A
Chrysler 300T14	4900-2 A	4900-2 A	4900-2 A	4900-2 A	4900-2 A
Chrysler 300T15	4900-2 A	4900-2 A	4900-2 A	4900-2 A	4900-2 A
Chrysler 300T16	4900-2 A	4900-2 A	4900-2 A	4900-2 A	4900-2 A
Chrysler 300T17	4900-2 A	4900-2 A	4900-2 A	4900-2 A	4900-2 A
Chrysler 300T18	4900-2 A	4900-2 A	4900-2 A	4900-2 A	4900-2 A
Chrysler 300T19	4900-2 A	4900-2 A	4900-2 A	4900-2 A	4900-2 A
Chrysler 300T20	4900-2 A	4900-2 A	4900-2 A	4900-2 A	4900-2 A
Chrysler 300T21	4900-2 A	4900-2 A	4900-2 A	4900-2 A	4900-2 A
Chrysler 300T22	4900-2 A	4900-2 A	4900-2 A	4900-2 A	4900-2 A
Chrysler 300T23	4900-2 A	4900-2 A	4900-2 A	4900-2 A	4900-2 A
Chrysler 300T24	4900-2 A	4900-2 A	4900-2 A	4900-2 A	4900-2 A
Chrysler 300T25	4900-2 A	4900-2 A	4900-2 A	4900-2 A	4900-2 A
Chrysler 300T26	4900-2 A	4900-2 A	4900-2 A	4900-2 A	4900-2 A
Chrysler 300T27	4900-2 A	4900-2 A	4900-2 A	4900-2 A	4900-2 A
Chrysler 300T28	4900-2 A	4900-2 A	4900-2 A	4900-2 A	4900-2 A
Chrysler 300T29	4900-2 A	4900-2 A	4900-2 A	4900-2 A	4900-2 A
Chrysler 300T30	4900-2 A	4900-2 A	4900-2 A	4900-2 A	4900-2 A
Chrysler 300T31	4900-2 A	4900-2 A	4900-2 A	4900-2 A	4900-2 A
Chrysler 300T32	4900-2 A	4900-2 A	4900-2 A	4900-2 A	4900-2 A
Chrysler 300T33	4900-2 A	4900-2 A	4900-2 A	4900-2 A	4900-2 A
Chrysler 300T34	4900-2 A	4900-2 A	4900-2 A	4900-2 A	4900-2 A
Chrysler 300T35	4900-2 A	4900-2 A	4900-2 A	4900-2 A	4900-2 A
Chrysler 300T36	4900-2 A	4900-2 A	4900-2 A	4900-2 A	4900-2 A
Chrysler 300T37	4900-2 A	4900-2 A	4900-2 A	4900-2 A	4900-2 A
Chrysler 300T38	4900-2 A	4900-2 A	4900-2 A	4900-2 A	4900-2 A
Chrysler 300T39	4900-2 A	4900-2 A	4900-2 A	4900-2 A	4900-2 A
Chrysler 300T40	4900-2 A	4900-2 A	4900-2 A	4900-2 A	4900-2 A
Chrysler 300T41	4900-2 A	4900-2 A	4900-2 A	4900-2 A	4900-2 A
Chrysler 300T42	4900-2 A	4900-2 A	4900-2 A	4900-2 A	4900-2 A
Chrysler 300T43	4900-2 A	4900-2 A	4900-2 A	4900-2 A	4900-2 A
Chrysler 300T44	4900-2 A	4900-2 A	4900-2 A	4900-2 A	4900-2 A
Chrysler 300T45	4900-2 A	4900-2 A	4900-2 A	4900-2 A	4900-2 A
Chrysler 300T46	4900-2 A	4900-2 A	4900-2 A	4900-2 A	4900-2 A
Chrysler 300T47	4900-2 A	4900-2 A	4900-2 A	4900-2 A	4900-2 A
Chrysler 300T48	4900-2 A	4900-2 A	4900-2 A	4900-2 A	4900-2 A
Chrysler 300T49	4900-2 A	4900-2 A	4900-2 A	4900-2 A	4900-2 A
Chrysler 300T50	4900-2 A	4900-2 A	4900-2 A	4900-2 A	4900-2 A

www.hazet.de

Der Anwendungs-Berater

...finden Sie das richtige Werkzeug für Ihre Anwendung!





HAZET Universal Innenfederspanner Satz 4904/6

Universell einsetzbar an nahezu allen Pkw

Kompakte HAZET Bauweise – nur 202 mm kurz
– ermöglicht den Federwechsel bei vielen Fahrzeugen mit erheblicher Zeitersparnis



17°
Schwenk-
winkel

Optional erweiterbar mit
Abstützvorrichtung 4912-6

Highlights:

- Ein-Mann Bedienung
- Entfallen zeitaufwändiger Arbeiten bei den meisten Feder-Demontagen:
 - Ausbau von Achsteilen überflüssig
 - Achsvermessung nicht mehr notwendig
 - Demontage und Montage in jeweils wenigen Minuten pro Seite
- Hohe Belastbarkeit 31.000 N
- Grundgerät nur 32 mm Ø
- Schwenkwinkel 17°

Getestet an Fahrzeugen folgender Hersteller:

AUDI · BMW · CITROËN · FIAT · FORD · HYUNDAI · KIA · MAZDA · MERCEDES-BENZ · MINI · OPEL · PEUGEOT · RENAULT · SEAT · ŠKODA · TOYOTA · VOLKSWAGEN



Ø 32 mm



31.000 N



Kunststoff-Schutzauflagen



64 mm
115 mm

HAZET 4904-11
Made in Germany



Verdrehsicherung

Kunststoff-Schutzauflagen



79,5 mm
133 mm

HAZET 4904-13
Made in Germany



Verdrehsicherung



Produkt-Anwendungen
Federspanner-Datenbank
 hazet.de → Service → Anwendungsberater
 → Federspanner-Datenbank
 ◀ Für Smartphones mit QR-Reader (App)

4900 Sicherheits Federspanner-Grundgerät

Made in Germany

• **Montage und Demontage der Schraubenfeder beim Stoßdämpferwechsel**
 Einsetzbar bei circa 200 verschiedenen Fahrzeugtypen

- Anwendung: Schraubenfeder beim Stoßdämpferwechsel (bitte Federspanner-Zuordnungstabelle im Internet oder Werkzeug-Handbuch beachten)
- **Maximaler Spannweg: 309 mm**
- **Hohe Belastbarkeit von 26000 N**
- **Schlagschraubertauglich**, z.B. HAZET 9012 EL-SPC oder 9012 MT in Verbindung mit Steckschlüsseinsatz HAZET 900 S-27 oder 900 S Lg-27
- Geschlossenes System – **Wartungsfrei**
- Variables System durch schnell auswechselbare Spannplatten-Paare
- **Schraubstock-Klemmleiste**
- GS-Zeichen – geprüfte Sicherheit
- Zylinder- und Führungsrohr vergütet
- Spannplatten geschmiedet und vergütet
- Auch für Federbeine mit Zug-Anschlagsfeder im Stoßdämpfer



YouTube Clip

HAZET No.	Ø mm	FAN-No. 4000896+	CHF
Sicherheits Federspanner Grundgerät 4900-2 A	–	077267	1779,-
• Ersatzteil Satz für Federspanner 4900-1 A und -2 A bestehend aus 2 Zylinderstiften und 1 O-Ring			
4900-02 A/3	7	069415	27,30
• Ersatzteil Satz für Federspanner 4900-1 und 4900-2 bestehend aus 5 Zylinderstiften und 2 O-Ringen			
4900-02/7	6	063437	63,50

4900 Sicherheits Federspanner-Satz

Made in Germany

• Schlagschraubertauglich

- Anwendung: Montage und Demontage der Schraubenfeder beim **Stoßdämpferwechsel**
- Geschlossenes System – **Wartungsfrei**
- Variables System durch schnell auswechselbare Spannplatten-Paare
- Kunststoff-Einlagen zum Schutz der lackierten Federoberfläche. Dadurch keine Beschädigungen der Feder durch Korrosionseinwirkung
- **Schraubstock-Klemmleiste**
- 4900-2 A auch für Federbeine mit Zug-Anschlagsfeder im Stoßdämpfer
- Maximaler Spannweg: 309 mm
- **Hohe Belastbarkeit von 26000 N**
- GS-Zeichen – geprüfte Sicherheit
- Zylinder- und Führungsrohr vergütet
- Spannplatten geschmiedet und vergütet



YouTube Clip



HAZET No.	Ø mm	FAN-No. 4000896+	CHF
• 1 Grundgerät und 2 Spannplatten 4900-11			
• Einsetzbar bei circa 50 verschiedenen Fahrzeugtypen			
4900-2 A/3	3	149483	2371,-
• 1 Grundgerät und 4 Spannplatten (2x 4900-11 und 2x 4900-12).			
• Einsetzbar bei ca. 100 verschiedenen Fahrzeugtypen			
4900-2 A/5	5	086054	3164,-

4900 Spannplatte

Made in Germany

• (Preis per Stück)



4900-100



HAZET No.	Ø mm	FAN-No. 4000896+	CHF
4900-10	69–120	059706	331,30
• Kunststoff-Einlage zum Schutz der lackierten Federoberfläche. Dadurch keine Beschädigungen der Feder durch Korrosionseinwirkung			
4900-100	–	061136	38,40

4900 Spannplatte

Made in Germany

• (Preis per Stück)



4900-110



HAZET No.	Ø mm	FAN-No. 4000896+	CHF
4900-11	107–151	059713	334,70
• Kunststoff-Einlage zum Schutz der lackierten Federoberfläche. Dadurch keine Beschädigungen der Feder durch Korrosionseinwirkung			
4900-110	–	061143	38,40



4900 Spannplatte

Made in Germany
• (Preis per Stück)



HAZET No.	∅ mm	EAN-No. 4000896+	CHF
4900-12	121–173	059720	426,60
4900-120	–	061150	38,40

• **Kunststoff-Einlage** zum Schutz der lackierten Federoberfläche.
Dadurch keine Beschädigungen der Feder durch Korrosionseinwirkung

Made in Germany
• (Preis per Stück)



HAZET No.	∅ mm	EAN-No. 4000896+	CHF
4900-13	146–207,5	059737	469,80

Made in Germany
• (Preis per Stück)



HAZET No.	∅ mm	EAN-No. 4000896+	CHF
4900-14 A	81–114	064649	349,10

Made in Germany
• (Preis per Stück)



HAZET No.	∅ mm	EAN-No. 4000896+	CHF
4900-15 A	111,5–152,5	121472	350,20

Made in Germany
• (Preis per Stück)



HAZET No.	∅ mm	EAN-No. 4000896+	CHF
4900-16	80,5–119,5	062164	328,10

4900 Spannplatte

Made in Germany
• (Preis per Stück)



HAZET No.	∅ mm	EAN-No. 4000896+	CHF
4900-17	124–175	062171	435,-

Made in Germany
• (Preis per Stück)



HAZET No.	∅ mm	EAN-No. 4000896+	CHF
4900-18		100378	701,80
4900-180		074327	39,70

• **Kunststoff-Einlage** zum Schutz der lackierten Federoberfläche.
Dadurch keine Beschädigungen der Feder durch Korrosionseinwirkung

Made in Germany
• (Preis per Stück)



HAZET No.	∅ mm	EAN-No. 4000896+	CHF
4900-19	80,5–119,5	085842	457,20

Made in Germany
• (Preis per Stück)



HAZET No.	∅ mm	EAN-No. 4000896+	CHF
4900-22	126–173	062188	463,20

Made in Germany
• (Preis per Stück)



HAZET No.	∅ mm	EAN-No. 4000896+	CHF
4900-23	152–207,5	062195	522,10



4900 Spannplatte

Made in Germany
• (Preis per Stück)



HAZET No.	EAN-No. 4000896+	CHF
4900-24	062201	565,80
Distanzring für Spannplatte 4900-24		
• Besonders geeignet, wenn 4900-22 und 4900-24 bereits vorhanden		
4900-243	162932	246,90

Made in Germany
• (Preis per Stück)



HAZET No.	EAN-No. 4000896+	CHF
• Für stahlgederertes Führerhaus MERCEDES-BENZ Actros (MP-1) Bj. 1996 → · Atego Bj. 1998 →		
4900-25	121670	438,70

Made in Germany
• (Preis per Stück)



HAZET No.	EAN-No. 4000896+	CHF
• Für stahlgederertes Führerhaus MERCEDES-BENZ Actros (MP-1) Bj. 1996 → · Atego Bj. 1998 →		
4900-26	121687	454,10

Made in Germany
• (Preis per Stück)



HAZET No.	EAN-No. 4000896+	CHF
4900-30	100514	609,50

Made in Germany
• (Preis per Stück)



HAZET No.	∅ mm	EAN-No. 4000896+	CHF
4900-31	136–189,5	138036	520,-
• Kunststoff-Einlage zum Schutz der lackierten Federoberfläche. Dadurch keine Beschädigungen der Feder durch Korrosionseinwirkung			
4900-310	-	167715	41,30

4900 Spannplatte

Made in Germany
• (Preis per Stück)



HAZET No.	EAN-No. 4000896+	CHF
4900-33	138043	594,60

Made in Germany
• (Preis per Stück)



HAZET No.	∅ mm	EAN-No. 4000896+	CHF
4900-35	95–130	121212	407,20

4900 Federspannplatten-Satz · MERCEDES-BENZ

Made in Germany
• Mit Bremse

- Anwendung: Betätigung der Vorderachs-Schraubfedern an **MERCEDES-BENZ**, Typ 204 (C-Klasse), Typ X 204 (GLK-Klasse), Typ 212 (E-Klasse mit Standardfahrwerk) / Typ 212 (E-Klasse mit Sportfahrwerk)
- (Preis per Stück)
- Anwendung siehe Zuordnungstabelle
- Einsetzbar in Verbindung mit HAZET Sicherheits Federspanner 4900-2A
- Sichere Aufnahme dieser Federbeine mit Drehkopflager
- Zu Verwenden mit HAZET Sicherheits Federspanner 4900-2A, passender Spannplatte z.B. 4900-17 und passendem Zentriereinsatz (Fahrzeugmodell abhängig wählen. Achtung: Herstellerangaben beachten)

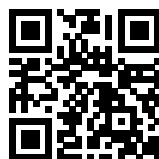

YouTube Clip

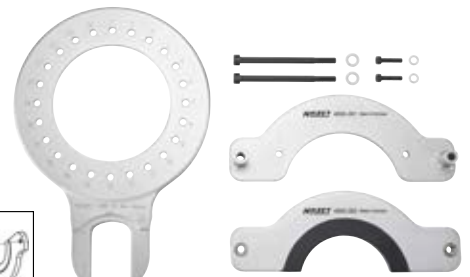
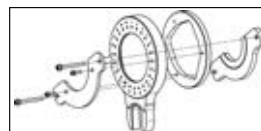

HAZET No.	∅ mm	EAN-No. 4000896+	CHF
4900-39/11	11	167678	1219,-
Zentriereinsatz für MERCEDES-BENZ, Typ 204 (C-Klasse)			
• Verwendung mit HAZET Sicherheits Federspanner 4900-2 A, Spannplatte 4900-17 sowie Rund-Spannplatte mit Bremse 4900-39/11			
4900-393	-	167722	167,-
Zentriereinsatz für MERCEDES-BENZ, Typ X204 (GLK-Klasse)			
• Verwendung mit HAZET Sicherheits Federspanner 4900-2 A, Spannplatte 4900-17 und Schutzeinlage 4900-120 sowie Rund-Spannplatte mit Bremse 4900-39/11			
4900-394	-	167739	186,40
Zentriereinsatz für MERCEDES-BENZ, Typ 212 (E-Klasse) mit Standardfahrwerk			
• Verwendung mit HAZET Sicherheits Federspanner 4900-2 A, Spannplatte 4900-31 und Schutzeinlage 4900-310 sowie Rund-Spannplatte mit Bremse 4900-39/11			
4900-395	-	167746	179,80



4900 Federspannplatten-Satz · MERCEDES-BENZ

HAZET No.		EAN-No. 4000896+	CHF
Zentriereinsatz für MERCEDES-BENZ, Typ 212 (E-Klasse) mit Sportfahrwerk			
• Verwendung mit HAZET Sicherheits Federspanner 4900-2 A, Spannplatte 4900-17 sowie Rund-Spannplatte mit Bremse 4900-39/11			
4900-396	-	167753	340,80

4902 Innen-Federspanner Satz

Made in Germany

- Anwendung: Montage und Demontage der **Schraubenfeder an der Hinterachse**
- Optimal abgestimmt auf die beengten Platzverhältnisse folgender Fahrzeuge
- BMW**
 - 1er
 - E87-Schrägheck Bj. 2003 → 2011
 - E81-Schrägheck Bj. 2006 → 2013
 - E82-Coupé 2006 → 2014
 - E88-Cabrio Bj. 2007 → 2015
 - F20 · F21 Bj. 2011 → 2019
 - 2er
 - F22 · F23 · F87 Bj. 2013 →
 - 3er
 - E90 → Stufenheck Bj. 2004 → 2012
 - E91 → Touring Bj. 2004 → 2013
 - E92 → Coupé Bj. 2005 → 2013
 - E93 → Cabrio Bj. 2005 → 2013
 - F30 · F31 · F34 · F35 · F80 Bj. 2011 → 2019
 - 4er
 - F32 · F33 · F36 · F82 · F83 Bj. 2013 → 2020
 - X1
 - E84 Bj. 2009 → 2015
- Pendel Sechskant-Kopf für die gleichmäßige Kraftverteilung mit dem integrierten Verdrehschutz
- Innenführung der Spannplatten verhindert das Herausrutschen der Feder
- Beidseitiges Gegenhalten der Spindel möglich
- Kunststoff-Kasten

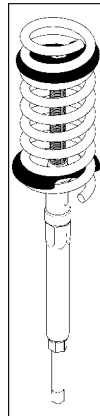

YouTube Clip



HAZET No.	l mm	Ø mm		EAN-No. 4000896+	CHF
• Innen-Federspanner Satz, Inhalt: 4902-1 · 10 · 11 · 210 · 224 4910-1					
4902/6	-	-	6	121694	939,80
• Innen-Federspanner					
4902-1	-	-	-	122639	419,90
• Spannplatte					
4902-10	-	95-100	-	122646	174,10
4902-11	-	95-100	-	122653	120,90
• Rohr-Doppelsteckschlüssel sw 10 mm					
4902-210	-	-	-	122677	18,60
• Rohr-Doppelsteckschlüssel sw 24 mm					
4902-224	-	-	-	122660	30,90
• Umschaltknarre					
• Abtrieb: Doppelsechskant 21 mm					
4910-1	275	-	-	062133	152,10

4904 Universal Innenfederspanner

Made in Germany

• **Universell einsetzbar an nahezu allen Pkw**

- Anwendung: Montage und Demontage der **Schraubenfeder an der Hinterachse**
- Im Grundkörper integrierte Verdrehsicherung für untere Spannplatten reduziert durch kompakte Bauweise den Außendurchmesser auf nur 32 mm
- Pendel-Sechskant-Kopf für gleichmäßige Kraftverteilung mit integriertem Verdrehschutz für obere Spannplatten
- Einseitiges Gegenhalten der Spindel durch oben angebrachten Sechskant, z.B. mit Ring-Maulschlüssel HAZET 600 N-13 möglich
- Aus- und Einbau von Federn mit kleinem Windungsabstand, z.B. beim **MINI Cooper S** (dritte Generation) · **VW Passat (B8)**
- Verlängerung des Spannwegs auf 120 mm sowie Erhöhung der maximalen Belastung für steigende Fahrzeuggewichte (E- und Hybridfahrzeuge) für ein sicheres Arbeiten bis 31.000 N → Geprüft mit mindestens vierfacher Sicherheit gegen Bruch (GS-Zeichen geprüfte Sicherheit)
- 17° Schwenkwinkel der Spannplatten gewährleistet nun die Demontage von C-förmigen (gebogenen) Federn, z.B. beim **AUDI A4 (B9)** · **VW Golf 7**
- Innen- und Außenführung der Spannplatten verhindert Herausrutschen der Feder
- Alle Spannplatten inklusive mehrfach verwendbaren, austauschbaren Kunststoff-Schutzauflagen
- L-Boxx 102 mit Weichschaumeinlage und Betriebsanleitung
- Entwickelt und produziert „Made in Germany“
- Universell einsetzbar und getestet an Fahrzeugen folgender Hersteller:
AUDI · BMW · CITROËN · FIAT · FORD · HYUNDAI · KIA · MAZDA · MERCEDES BENZ · MINI · OPEL · PEUGEOT · RENAULT · SEAT · ŠKODA · TOYOTA · VOLKSWAGEN

Highlights:

- Ein-Mann Bedienung
- Entfallen zeitaufwändiger Arbeiten bei den meisten Feder-Demontagen:
 - Ausbau von Achsteilen überflüssig
 - Achsvermessung nicht mehr notwendig
 - Demontage und Montage in jeweils wenigen Minuten pro Seite
- **Fazit:** Kompakte HAZET Bauweise ermöglicht den Federwechsel bei zahlreichen Fahrzeugen mit erheblicher Zeitersparnis!
- Kunststoff-Kasten
- Weichschaum-Einlage



YouTube Clip



HAZET No.	Ø mm		EAN-No. 4000896+	CHF
• 6-teiliger Satz, Inhalt:				
- 1 Innenfederspanner 4904-1				
- 1 Spannplatte 4904-10 · Spannweite 64 – 115 mm				
- 1 Spannplatte 4904-11 · Spannweite 64 – 115 mm				
- 1 Spannplatte 4904-12 · Spannweite 79,5 – 133 mm				
- 1 Spannplatte 4904-13 · Spannweite 79,5 – 133 mm				
- 1 Rohr-Doppelsteckschlüssel 4902-224 · s 24 mm				
4904/6	-	6	238897	1075,-
• Innenfederspanner: Spindel · Antriebsmutter · Druckhülse mit Verdrehsicherung				
4904-1	-	-	236251	353,20
• Spannplatte · Spannweite 64 – 115 mm				
4904-10	64-115	-	236213	122,70
4904-11	64-115	-	236220	122,70
• Spannplatte · Spannweite 79,5 – 133 mm				
4904-12	79,5-133	-	236237	175,70
4904-13	79,5-133	-	236244	175,70
• Kunststoff-Schutzauflage (2 Stück)				
4904-100/2	-	-	240036	39,30
4904-120/2	-	-	240043	39,30
• Rohr-Doppelsteckschlüssel sw 24 mm				
4902-224	-	-	122660	30,90



4912 Abstützvorrichtung

Made in Germany

• **Universell einsetzbar an fast allen Fahrzeugen – Hilfreich an Fahrzeugen mit Mehrlenkerachse**

- Anwendung: Verhindert unerwünschtes Hochziehen des Fahrwerks während des Federspannprozesses
- Schutzauflagen verhindern Beschädigung der Fahrzeugteile
- Erleichtert Ausbau der Hinterachsfedern
- Sicherheit: Sichtkette erinnert an Ausbau des Werkzeugs
- Verwendung in Verbindung mit Universal Innenfederspanner Satz 4904/6
- Spannungsbereich: 80 – 127 mm
- Druckstückdurchmesser: 30 mm
- Länge der Kette: 750 mm



HAZET No.	EAN-No. 4000896+	CHF
4912-6	238835	86,-

4903 Universal Federspanner

Made in Germany

• **Mehr Sicherheit – dank lastfreier Montage**

• Universell einsetzbar für fast alle Feder- / Stoßdämpferbeine
 • **Lastfreie Demontage/ Montage bei komplett entlastetem Dämpfer**
Innovatives Aufnahme- und Montagekonzept

- Schwenkbar in waagerechte oder senkrechte Arbeitsposition
 HAZET Empfehlung ergonomische Arbeitshöhe:
 Senkrecht einstellen, waagrecht betätigen
- Beschädigung an Dämpfern und Kopfplatten ausgeschlossen (keine Überlastungsmöglichkeit)
- Einfache, arretier- und fixierbare Federbeinaufnahme

Hohe Sicherheit

- Durchgängig sichere Aufnahme der Kopfplatten
- Gewindebeschädigung der Kolbenstange ausgeschlossen
- Permanente Fixierung der Feder während gesamten Arbeitsvorgangs

Investitions-Sicherheit – Nutzung vorhandener Komponenten SYSTEM 4900

- Vorhandene Grundgeräte 4900-2 A und alle Spannplatten des Systems 4900 einsetzbar
- Einsatz zukünftiger Anwendungen gesichert
- **Dokumentationsfähigkeit durch Skalierung**
- Deutliche Zeitersparnis im Wiederholungsfall
- Feste Fixierung erübrigt Neueinstellung bei gleichem Federbein (links/ rechts)

4 Schritte zum Erfolg:

1. Federbein auf Spannteller über Greifer und Bremsen fixieren
2. Feder mit Universal Spannplatte greifen
3. Spanner mit Umschaltknarre, Akku-Schrauber oder Pneumatik-Ratschenschrauber betätigen
4. Dämpfer lastfrei demontieren und Neuen montieren (danach umgekehrte Reihenfolge)



YouTube Clip

4903 Universal Federspanner

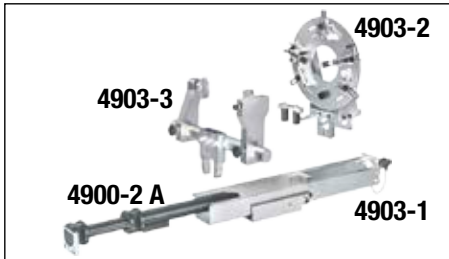

HAZET No.	EAN-No. 4000896+	CHF
4903-1	-	179824 1480,-
4903-2	2	180530 5269,-
4903-3	3	180554 6639,-
4903-4	4	180561 7375,-
4903-2	-	179831 2644,-
4903-3	-	179848 2650,-
4900-2 A	-	077267 1779,-
4903-01/3	-	181704 14,70
4903-04	-	226351 262,60



4910 Stoßdämpfer-Werkzeug Satz

Made in Germany



- Anwendung: Instandsetzungsarbeiten im Federbeinbereich, z.B. Stoßdämpfer, Federbeinlager, Schraubenfeder
- Gegenhalter für Kolbenstange beim Aus- und Einbau des Federbeins
- **Achtung:** Drehmoment-Anzugswerte der Fahrzeughersteller beachten
- Einsatz z.B. mit Drehmoment-Schlüssel z.B. HAZET 6291-1 CT in Verbindung mit Einsteck-Ringschlüssel 6630 d-21
Beim Einsatz von Schlagschraubern Beschädigungen von Stützlagern und Kolbenstange
- Stoßdämpfer-Werkzeug Satz, Inhalt:
4910-1
4910-6 · 7 · 8
4910-16 · 17 · 18 · 19 · 21 · 22 · 24
4910-58 · 68



YouTube Clip

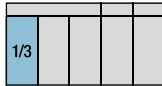

HAZET No.	L x B x H mm		EAN-No. 4000896+	CHF
4910/13	355x235x65	13	061495	851,50

4910 Umschaltknarre

Made in Germany



- Anwendung: Instandsetzungsarbeiten im Federbeinbereich, z.B. Stoßdämpfer, Federbeinlager, Schraubenfeder
- Umschaltknarre
- Antrieb: Doppelsechskant 21 mm



HAZET No.	l mm	EAN-No. 4000896+	CHF
4910-1	275	062133	152,10

4910 Steckschlüsseleinsatz · Sechskant

Made in Germany



- Anwendung: Instandsetzungsarbeiten im Federbeinbereich, z.B. Stoßdämpfer, Federbeinlager, Schraubenfeder
- Gegenhalten der Kolbenstange beim Aus- und Einbau des Federbeins
- **Achtung:** Drehmoment-Anzugswerte der Fahrzeughersteller beachten
- Antrieb s 21 mm



HAZET No.	S mm	l mm	EAN-No. 4000896+	CHF
4910-16	16	82	062010	48,40
4910-17	17	82	062027	48,40
4910-18	18	82	062034	48,40
4910-19	19	82	062041	48,40
4910-21	21	82	062058	52,40
4910-22	22	82	062065	52,40
4910-24	24	82	062072	55,30

4910 Gegenhalter für Kolbenstange

Made in Germany



- Anwendung: Instandsetzungsarbeiten im Federbeinbereich, z.B. Stoßdämpfer, Federbeinlager, Schraubenfeder
- Antrieb mit Kugelrille



HAZET No.	S mm	l mm	EAN-No. 4000896+	CHF
• An z.B. BMW				
1er F20 · F21 Bj. 2011 →				
2er F22 · F23 · F45 · F46 Bj. 2013 →				
3er F30 · F31 · F34 · F35 Bj. 2011 →				
4er F32 · F33 · F36 Bj. 2013 →				
X1 F48 · F49 Bj. 2015				
4910-5	5	122,5	214549	42,90
4910-6	6	122,5	062089	42,90
4910-7	7	122,5	062096	42,90
4910-8	8	122,5	062102	42,90

Made in Germany



- Anwendung: Instandsetzungsarbeiten im Federbeinbereich, z.B. Stoßdämpfer, Federbeinlager, Schraubenfeder
- Antrieb mit Kugelrille



HAZET No.	S mm	l mm	EAN-No. 4000896+	CHF
4910-58	5x8	122,5	062119	59,60
4910-68	6x8	122,5	062126	59,60
• Für PORSCHE Cayenne S · VW Touareg · Touran · Sharan				
4910-71	7,1x9,6	122,5	091195	59,60

Made in Germany



- Anwendung: Instandsetzungsarbeiten im Federbeinbereich, z.B. Stoßdämpfer, Federbeinlager, Schraubenfeder
- Antrieb mit Kugelrille
- Für **OPEL** Astra H · **MERCEDES-BENZ** C-Klasse (204) · E-Klasse (212) · E-Klasse Coupé (207)



HAZET No.	S	l mm	EAN-No. 4000896+	CHF
4910-T 50	T50	122,5	120598	59,60





4915 Stoßdämpfer-Werkzeug Satz

- Anwendung: Für Instandsetzungsarbeiten im Federbeinbereich z.B. Stoßdämpfer, Federbeinlager, Schraubenfeder
- Gegenhalten der Kolbenstange beim Aus- und Einbau des Federbeins
- Achtung:** Drehmoment-Anzugswerte der Fahrzeughersteller beachten
 - Einsatz mit Drehmoment-Schlüssel z.B. HAZET 6291-1 CT in Verbindung mit Einsteck-Ringschlüssel 6630 d-21
 - Beim Einsatz von Schlagschraubern Beschädigungen von Stützlager und Kolbenstange



1/3				
-----	--	--	--	--

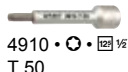
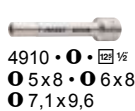
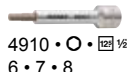

HAZET No.	L x B x H mm		EAN-No. 4000896+	CHF
4915/15	355x235x65	15	179213	669,50

2593 Stoßdämpfer-Zapfenschlüssel

- Made in Germany**
- Anwendung: Betätigen von Stoßdämpfer-Verschraubungen (Reparaturen) an VW, SEAT und AUDI Fahrzeugen (Vorderachse)
- Antrieb 22 mm, b = Zapfenbreite
- Oberfläche: verchromt



HAZET No.	mm	mm	b mm	EAN-No. 4000896+	CHF
2593-4	22	14,5	5	017263	33,30

2780 Stoßdämpfer-Zapfenschlüssel

- Made in Germany**
- Anwendung: Betätigen von Stoßdämpfer-Verschraubungen (obere Zapfenverschraubung) an MERCEDES-BENZ Typ 203 (C-Klasse Bj. 2000 →)
- Antrieb 22 mm, b = Zapfenbreite
- Oberfläche: verchromt

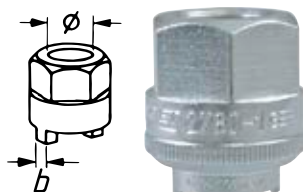

HAZET No.	mm	mm	b mm	EAN-No. 4000896+	CHF
2780-1	22	14,1	2,6	082858	44,20

2710 Sturzeinstellung Spezialwerkzeug

- Made in Germany**
- Spezialwerkzeug, abgestimmt auf die extrem schlecht zugängliche Stoßdämpfer-Verschraubung**
- Anwendung: Stoßdämpfer-Verschraubung zur Sturzeinstellung an MERCEDES-BENZ Sprinter, VW Crafter
- Spezialwerkzeug ermöglicht:
 - Betätigung auch bei ungünstigen Platzverhältnissen auf einer Vermessungsbühne
 - Notwendige Kräfteinleitung zur Verschraubungsbetätigung



HAZET No.	EAN-No. 4000896+	CHF
2710-21	206414	105,10

Radlager / Radnabe

1779 Kugelgelenk-Abzieher

- Made in Germany**
- Anwendung: Ausdrücken der Kugelgelenkzapfen an Spurstangen, Stabilisatoren usw.
- a = Maulöffnung
- Oberfläche: verzinkt

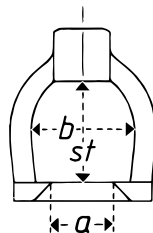

HAZET No.	a mm	b mm	st mm	EAN-No. 4000896+	CHF
1779-18	18	40	33	136001	85,80
1779-23	23	50	42	136018	103,90
1779-27	27	54	54	136025	133,30
1779-37	37	75	77	136032	205,20
1779-55	55	81,3	80	136407	319,40

1779 Universal Kugelgelenk-Abzieher

- Made in Germany**
- Anwendung: Ausdrücken der Kugelgelenkzapfen (Maulöffnung 23 mm) an Lenkhebeln, Spurstangen, Stabilisatoren usw. für die gängigsten Fahrzeugmarken
- Großer Spannbereich durch stufenlose Höhenverstellung und Wenden des Unterteils

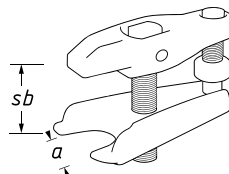

HAZET No.	a mm	sb mm	EAN-No. 4000896+	CHF
1779-1	23	65	135974	148,20



1779 Universal Kugelgelenk-Abzieher

Made in Germany

• **Stabile Ausführung und tiefe Aufnahme** ermöglichen sicheren, universellen Einsatz z.B. für Nkw, leichte Bauart

• Anwendung: Ausdrücken der **Kugelgelenkzapfen** an Lenkhebeln, Spurstangen, Stabilisatoren usw.
• Für die gängigsten Fahrzeugmarken

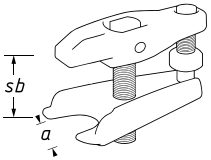

HAZET No.	a mm	sb mm	EAN-No. 4000896+	CHF
1779-3	32	85	135998	364,60

1779 Kugelgelenk-Abzieher

Made in Germany

• Anwendung: Ausdrücken der **Kugelgelenkzapfen** an Lenkhebeln, Spurstangen, Achsschenkeln, Stabilisatoren etc.
• Spannungsbereich: 50–80 mm
• Gabeltiefe: 35 mm

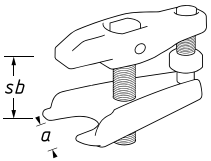

HAZET No.	a mm	sb mm	EAN-No. 4000896+	CHF
1779-22	20	50–80	141654	303,50

1790 Kugelgelenk-Abzieher

Made in Germany

• Anwendung: Ausdrücken der **Kugelgelenkzapfen** insbesondere an Fahrzeugen mit Mehrlenker-Achse z.B. **AUDI A6 und A8, VW Passat, Golf**
• Oberfläche: verzinkt, passiviert (Cr6 frei)

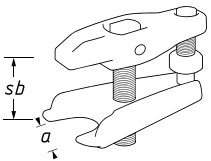

HAZET No.	a mm	sb mm	EAN-No. 4000896+	CHF
1790-4	30	65	145447	419,50

1790 Universal Kugelgelenk-Abzieher

Made in Germany

• Anwendung: Ausdrücken der **Kugelgelenkzapfen** an Spurstangen, Stabilisatoren usw.
Für **FORD, BMW, Volvo, TOYOTA, OPEL, VW, AUDI, RENAULT**
• Maulöffnung: 20 mm
• Spannungsbereich (sb) 2-stufig
Stufe 1: bis 30 mm
Stufe 2: bis 50 mm



1790 Universal Kugelgelenk-Abzieher

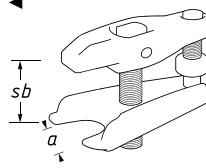

HAZET No.	a mm	sb mm	EAN-No. 4000896+	CHF
1790-7	20	12–50	148073	241,80

1790 Kugelgelenk-Abzieher

Made in Germany

• **Mit Hydraulikunterstützung**

• Anwendung: Kraftschonendes Ausdrücken der **Kugelgelenkzapfen** und sicherer Ausbau der Kugelgelenke
• Oberfläche: verzinkt, gelb-passiviert (Cr 6 frei)
• Für Pkw · Transporter · Nkw
• Belastung maximal 12 Tonnen

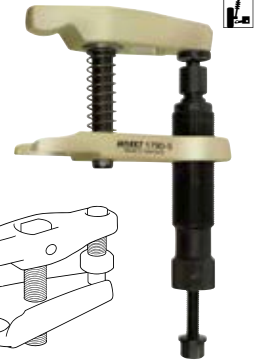
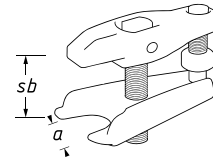

HAZET No.	a mm	sb mm	EAN-No. 4000896+	CHF
1790-5	32	70	145461	685,60

1780 Trenn- und Montagegabel

Made in Germany

• **Bewährtes und preiswertes System**

• Anwendung: Schnelles Betätigen von Schub- und Spurstangenköpfen, Lenkstockhebeln und sonstigen Steuerteilen durch keilförmige Gabel
• Einfache Handhabung
• Stoßdämpfer-Demontage und sonstigen Trennarbeiten
• Einsatz der Trenngabel auch unter engsten Platzverhältnissen möglich
• Robust geschmiedete Ausführung

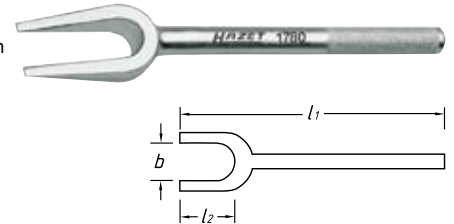

HAZET No.	l ₁ mm	l ₂ mm	b mm	EAN-No. 4000896+	CHF
1780-18	340	80	18	133345	97,10
1780-23	340	80	23	133352	104,10
1780-29	350	80	29	133376	108,70

1781 Universal Radnaben-Abzieher

Made in Germany

• Abzughaken verschieb- und auswechselbar
• Mit 5 Abzughaken
• Oberfläche: verzinkt



HAZET No.	Max. t	sb mm	Spindel	EAN-No. 4000896+	CHF
1781-5	10	115–225	G 3/4"x200 mm	136049	529,90



2583 Radlager-Werkzeug

Made in Germany

- Für die Drehstabeinstellung
– Radlager-Demontage beim Transporter T4
- Lange Ausführung
- Mit Rändelung
- Oberfläche: mattverchromt



HAZET No.	S mm	l mm	EAN-No. 4000896+	CHF
2583	27	140	017034	100,-

4912 Radlagergehäuse-Spreizer

Made in Germany

- Anwendung: Aufweiten von Federbein- und Traggelenkaufnahmen (zur Trennung des Federbeins vom Radlagergehäuse)
- Antrieb mit Kugelrille

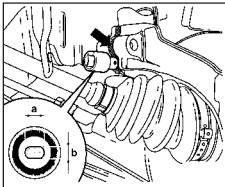

360°



HAZET No.	S mm	l ₁ mm	l ₂ mm	EAN-No. 4000896+	CHF
Anwendung z.B. bei VW Fox Bj. 2005 → · Polo Bj. 2002 → · New Beetle · Golf Bj. 1998 → 2004 · Tiguan Bj. 2008 → · Eos Bj. 2006 → · Passat Bj. 2006 → · Touran Bj. 2003 → · Caddy Bj. 2004 → · T5 Bj. 2004 → · AUDI A2 Bj. 2001 → · A3 Bj. 2004 → · A4 Bj. 2001 → 2008 · A5 Bj. 2008 → · A6 Bj. 2008 → · TT Bj. 2007 →					
SEAT · ŠKODA					
• Ø 5,5x8 mm					
4912-1	Ø 5,5x8	10	48	156368	19,40
Anwendung z.B. bei RENAULT · PEUGEOT · CITROËN · VW Golf 7 · SEAT León 3					
• Ø 5x7 mm					
4912-2	Ø 5x7	10	49	155804	19,40
Anwendung z.B. bei BMW · MINI					
• Ø 6x8 mm					
4912-3	Ø 6x8	10	49	217427	20,-
Anwendung z.B. bei MERCEDES-BENZ Sprinter, Typ 910 mit Frontantrieb Bj. 2018 →					
• Ø 7,8x11 mm					
4912-4	Ø 7,8x11	10	50	222551	21,90

4912 Universal-Spreizer · mechanisch

Made in Germany

- Großer Spreizbereich ermöglicht universellen Einsatz
- parallele Druckflächen verhindern versehentliches Herauspringen bzw. Abrutschen des Werkzeugs

- Anwendung: Aufweiten von Federbein- und Traggelenkaufnahmen (zur Trennung des Federbeins vom Radlagergehäuse)
- Abtrieb: parallele Druckflächen
- Spreizbereich: 5,0 – 11,5 mm
- Gegenhalten mit s 17 möglich



HAZET No.	l mm	EAN-No. 4000896+	CHF
4912-5	56	239900	108,40

4912 Sturz Einstell Werkzeug Satz

- Geeignet für VW Golf, Jetta, SEAT Toledo, etc.



- Sturz-Einstellung mit einer Person
- Deutliche Reduzierung des Zeitaufwandes
- Stabile Sechskant-Spindel mit s 22 mm für einfache Betätigung
- Spannweite: 135 – 175 mm



HAZET No.	Stückzahl	EAN-No. 4000896+	CHF
4912-3/2	2	166596	315,60

4930 Radlager-Werkzeug Satz

Made in Germany

- Radlager-Werkzeug Satz für mechanische und hydraulische Betätigung
- Hydraulisch in Verbindung mit Hohlkolben-Zylinder 4932-17 und Gewindespindel 4932-TR 20
- Kunststoff-Kasten
- Weichschaum-Einlage, erweiterungsfähig
- Radlager-Werkzeug Satz, Inhalt:
4930-1 · 2 · 3 · 4 · 5 · 7
4930-721 · 821 · 851
4930-34x40 · 39x41 · 35x42 · 37x45
4930-62 · 64 · 66 · 68 · 72 · 74 · 80 · 82 · 84



HAZET No.	Stückzahl	EAN-No. 4000896+	CHF
4930-1/22	22	164776	2357,-



4930 Gewindespindel

Made in Germany

- TR20x2
- Inklusive Axial-Lager
- Sechskant-Antrieb s 22
- Belastbarkeit maximal 12 Tonnen.



HAZET No.	l / mm	EAN-No. 4000896+	CHF
4930-1	270	080755	339,90

4930 Spindelmutter

Made in Germany

- Sechskant-Antrieb s 30



HAZET No.	EAN-No. 4000896+	CHF
4930-2	080762	53,40

4930 Distanzscheibe

Made in Germany



HAZET No.	EAN-No. 4000896+	CHF
4930-4	081141	41,-
4930-5	082834	27,80

4930 Reduzierring

Made in Germany



HAZET No.	EAN-No. 4000896+	CHF
• Für VW Polo C und PEUGEOT 106		
• In Verbindung mit Gehäuse 4930-721		
4930-6	083633	67,50
• Innen-Ø 45 mm in Verbindung mit 4930-8245		
4930-8	097890	25,60

4930 Zentrierscheibe

Made in Germany

- Einziehen des Radlagers an AUDI A4 · A6

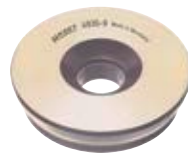

HAZET No.	EAN-No. 4000896+	CHF
4930-9	121465	128,60

4930 Zentrierhülse

Made in Germany



HAZET No.	EAN-No. 4000896+	CHF
• Für Lager-Innen-Ø 35 / 40 mm		
4930-35x40	081066	93,60
• Für Lager-Innen-Ø 35 / 42 mm		
4930-35x42	081035	93,60
• Für Lager-Innen-Ø 37 / 45 mm		
4930-37x45	081073	93,60
• Für Lager-Innen-Ø 39 / 41 mm		
4930-39x41	081028	97,-

4930 Druckscheibe

Made in Germany



HAZET No.	EAN-No. 4000896+	CHF
• Für Lager-Außen-Ø 74–76 mm		
4930-74	080977	79,80
• In Verbindung mit 4930-8 Innen Ø 45 mm		
• Für Lager-Außen-Ø 82 mm		
4930-8245	097746	83,30

4932 Hohlkolben-Zylinder

Made in Germany

- Kompakter 17 t Hydraulik-Zylinder

- Komfortable Federrückstellung
- Für Gewindespindel 4932-TR 20 und Mutter 4930-2
- Gewinde-Zugseite: M 27 x 2, alternativ M 42 x 2 über optionalen-Adapter möglich
- Gewinde-Druckseite: 2. 1/4" – 14 UNS
- Innengewinde: TR 20 alternativ M 20 über optionalen Adapter möglich
- Hub: 45 mm
- Außen-Ø: 80 mm
- Zylinderhöhe eingefahren: 206 mm / ausgefahren: 251 mm
- Inklusive Kupplung, Schutzkappe und Adapter 4932-M 20
- Gewicht: 5,5 kg
- Max. Betriebsdruck [bar]: 700 bar



HAZET No.	EAN-No. 4000896+	CHF
4932-17	159741	2136,-



4932 Gewindespindel

Made in Germany

- Gewindespindel mit Stahlseil TR 20 (für Hohlkolben-Zylinder 4932-17 und Mutter 4930-2)



HAZET No.	l mm	EAN-No. 4000896+	CHF
4932-TR 20	546	159765	306,70

4934 Druckplatte

Made in Germany

- In Verbindung mit Hohlkolben-Zylinder 4932-17
- Befestigung der Einklemmschutz-Vorrichtung 4934-7
- Gewinde Innen: M 27 x 2



HAZET No.	Ø mm	EAN-No. 4000896+	CHF
• Druckplatte Hydraulik für 4934-2585/12 bei Verwendung 4932-17			
4934-8510	137	159628	280,30

4930 Gehäuse

Made in Germany

- Gewinde Innen: M 27 x 2



HAZET No.	EAN-No. 4000896+	CHF
• Gehäuse Ø 72 mm für Artikelgruppe 4930 bei Verwendung 4932-17 mit 4932-TR 20 und 4930-2		
4930-721	159598	203,50
• Gehäuse Ø 85 mm für Artikelgruppe 4930 bei Verwendung 4932-17 mit 4932-TR 20 und 4930-2		
4930-851	159611	265,90

4932 Adapter für Hohlkolben-Zylinder · 4932-17

Made in Germany



HAZET No.	EAN-No. 4000896+	CHF
Adapter für Gewindespindeln mit Gewinde M 20		
• Erhöht Kompatibilität des HAZET Hohlkolben-Zylinders mit weiteren Gewindespindeln und Spezialwerkzeugen		
• Auch passend für Werkzeugverwendung anderer Hersteller		
4932-M 20	165681	45,-
Adapter für Hohlkolben-Zylinder Klann KL-0040-2500		
• Anschlussgewinde für HAZET Gehäuse 4930-721 · -821 · -851 sowie Druckplatten 4934-10 · -8510 · -7801		
• Anschlussgewinde: M 27 x 2		
• Außen-Ø: 80 mm		
4932-M 27 x 2	160037	76,10

4932 Adapter für Hohlkolben-Zylinder · 4932-17

HAZET No.	EAN-No. 4000896+	CHF
Adapter für HAZET Hohlkolben-Zylinder 4932-17		
• Adapter mit Anschlussgewinde für Betätigungswerkzeuge der Firma Klann		
• Anschlussgewinde: M 42 x 2		
• Außen-Ø: 80 mm		
• Ermöglicht unter Nutzung des HAZET Hohlkolben-Zylinders 4932-17 die Arbeit mit Betätigungswerkzeugen der Firma Klann u.a. für Radlager- / Silentlager-Werkzeug Sätze		
4932-M 42 x 2	183432	84,10

4932 Lufthydraulische Pumpe

Made in Germany

- **Inklusive Manometer** und 1,8 Meter Hydraulik-Schlauch mit Anschlusskupplung
- Luftanschluss-Gewinde: **12,91 mm** (1/4")
- Hydraulikanschluss: **16,41 mm** (3/8") – 18 NPTF
- Großes Betätigungspedal: Pumpen, Halt, Ablass
- Tank aus Stahlblech
- Füllmenge: 1500 cm³
- Nutzbare Menge: 1000 cm³
- Abmessungen: 260 x 140 x 186 mm
- Max. Betriebsdruck [bar]: 700 bar



HAZET No.	EAN-No. 4000896+	CHF
4932 N-110	187393	2788,-

4931 Lager-Innenring Abzieher Satz

Made in Germany

- **Für Lager-Innenringe, die direkt an der Radnabe anliegen**
- Anwendung: Abziehen der Lager-Innenringe beim Ausbau des Radlagers auf der Radnabe
- Mit höherem Abzugsmoment greifen die Spannzangen stärker. Dadurch optimaler Schutz vor dem Abrutschen vom Lagerring
- Auch für Modelle mit ABS-Käfig (insbesondere für fest verbundene Ausführungen)
- Für **AUDI · BMW · FORD · MERCEDES-BENZ · PEUGEOT · RENAULT · TOYOTA · VW**
- Spindel mit Bewegungsgewinde ermöglicht hohe Abzugskräfte
- Drehmoment-Stütze zur Aufnahme der gesamten Einheit im Schraubstock für optimales Arbeiten
- 4 Spannzangen (40 bis 45 mm / 45 bis 50 mm / 50 bis 55 mm / 55 bis 61 mm) decken alle Durchmesser von 40 bis 61 mm ab
- Detaillierte, bebilderte Betriebsanleitung
- Kunststoff-Kasten
- Weichschaum-Einlage



HAZET No.	EAN-No. 4000896+	CHF
4931-1/8	155538	1605,-



HAZET Kompakt Radnaben-Lagereinheit Werkzeug-Sätze

Vielfalt mit System!

- Zur Demontage und Montage der Radnaben-Lagereinheit im eingebauten Zustand an Fahrzeugen der **VOLKSWAGEN-Gruppe (VW, AUDI, SEAT, ŠKODA)**
- Sorgt für Sicherheit und Effektivität
- Für alle gängigen Radnaben-Lager-Abmessungen geeignet
- Mit Gewinde-Spindel 4930-1 und Spindelmutter 4930-2 einsetzbar
- Günstiger Einstiegs-Satz für \varnothing 72 mm Radlager
- Perfekte Ergänzungs-Sätze für \varnothing 62 mm und \varnothing 66 mm
- Spezial-Satz für \varnothing 85 mm Einheiten rundet das Programm ab



Anwendungs-Voraussetzung:



Der Zusammenstellungs-Tipp

von Profis für Profis:

- | | | |
|---------------|---------------------|------------------------|
| 4934-2572/12 | - Einstiegs-Satz | (\varnothing 72 mm) |
| + 4934-2562/6 | - Ergänzungs-Satz | (\varnothing 62 mm) |
| + 4934-6605/3 | - Einbau-Stützringe | (\varnothing 66 mm) |

= Perfekte Ausrüstung

Einzelteile erhältlich – fragen Sie Ihren HAZET Partner!

Made in Germany



Zuordnungs-Beispiele:

Weitere Infos siehe auch im Internet unter
www.hazet.de → Der Anwendungs-Berater → Radlager-Zuordnung



Technische Änderungen der Fahrzeughersteller vorbehalten

Typ	Lager-Einbau-Jahr	Anmerkung	Position	Lager	HAZET Radlager-Satz	NTN-SNR Referenz Radlager-Satz
AUDI						
A1	5/2010		Vorderachse	72 mm	4934-2572/12 & 4930-1 & 4930-2	R157.32
A2 1.4 i/1.6 FSI/1.4 Tdi (AU24)	6/2000	Mit ABS	Vorderachse	72 mm	4934-2572/12 & 4930-1 & 4930-2	R157.32
A2 1.2 TDi (AU24)	3/2001		Vorderachse	62 mm	4934-2562/6 & 4930-1 & 4930-2 & 4934-2572/12	R154.52
SEAT						
Córdoba 4	9/2002 → 6/2005		Vorderachse	72 mm	4934-2572/12 & 4930-1 & 4930-2	R157.32
Córdoba 4 1.2 i/1.4 i/1.4 TDi/1.6 i/1.9 SDi/1.9 TDi	6/2005		Vorderachse	66 mm	4934-2566/6 & 4930-1 & 4930-2 & 4934-2572/12	R157.49
Córdoba 4 1.9 TDi 131PS (Motor ALZ,BLT)	6/2005		Vorderachse	72 mm	4934-2572/12 & 4930-1 & 4930-2	R157.32
Córdoba 4 2.0 i	6/2005		Vorderachse	72 mm	4934-2572/12 & 4930-1 & 4930-2	R157.32
Ibiza 3	9/2001 → 6/2005	Fahrgestellnr. – 6L-6-000001	Vorderachse	72 mm	4934-2572/12 & 4930-1 & 4930-2	R157.32
Ibiza 3 1.2 12V/1.4 16V/1.4 TDi/1.6/1.9SDi	6/2005 → 11/2009		Vorderachse	66 mm	4934-2566/6 & 4930-1 & 4930-2 & 4934-2572/12	R157.49
Ibiza 3 1.9 TDi 100PS (Motor ATD)	5/2004 → 11/2009		Vorderachse	66 mm	4934-2566/6 & 4930-1 & 4930-2 & 4934-2572/12	R157.49
Ibiza 3 1.9 TDi 130PS (Motor ASZ)	6/2005 → 11/2009		Vorderachse	72 mm	4934-2572/12 & 4930-1 & 4930-2	R157.32
Ibiza 3 1.9 TDi Cupra 160PS (Motor BPX)	6/2005 → 11/2009		Vorderachse	72 mm	4934-2572/12 & 4930-1 & 4930-2	R157.32
Ibiza 3 2.0i/1.8 20V	6/2005 → 11/2009		Vorderachse	72 mm	4934-2572/12 & 4930-1 & 4930-2	R157.32
Ibiza 4	3/2008		Vorderachse	72 mm	4934-2572/12 & 4930-1 & 4930-2	R157.32
ŠKODA						
Fabia (6Y)	8/1999 → 7/2004	Mit Servolenkung	Vorderachse	72 mm	4934-2572/12 & 4930-1 & 4930-2	R157.32
Fabia (6Y) [CZ]	8/1999 → 7/2002	Ohne Servolenkung / Blechmutter Fahrgestellnr. – 6Y-2-366084	Vorderachse	66 mm	4934-2566/6 & 4930-1 & 4930-2 & 4934-2572/12	R178.05
Fabia (6Y) [CZ]	7/2002 → 7/2004	Ohne Servolenkung / Zwölfkantmutter / Fahrgestellnr. 6Y-3-366085 -	Vorderachse	66 mm	4934-2566/6 & 4930-1 & 4930-2 & 4934-2572/12	R157.49
Fabia (6Y) [PL]	8/1999 → 9/2002	Ohne Servolenkung / Blechmutter Fahrgestellnr. – 6Y-2X-028027	Vorderachse	66 mm	4934-2566/6 & 4930-1 & 4930-2 & 4934-2572/12	R178.05
Fabia (6Y) [PL]	9/2002 → 7/2004	Ohne Servolenkung / Zwölfkantmutter / Fahrgestellnr. 6Y-2X-028028 -	Vorderachse	66 mm	4934-2566/6 & 4930-1 & 4930-2 & 4934-2572/12	R157.49
Fabia Facelift (6Y)	8/2004 → 12/2007	Mit Servolenkung / Mit ABS / Felgen 14 Zoll	Vorderachse	72 mm	4934-2572/12 & 4930-1 & 4930-2	R157.32
Fabia Facelift (6Y)	8/2004 → 12/2007	Ohne Servolenkung	Vorderachse	66 mm	4934-2566/6 & 4930-1 & 4930-2 & 4934-2572/12	R157.49
Fabia 2 (5J)	12/2006	Mit ABS	Vorderachse	72 mm	4934-2572/12 & 4930-1 & 4930-2	R157.32
Fabia 2 Facelift	3/2010	Bremsscheiben 256 mm	Vorderachse	72 mm	4934-2572/12 & 4930-1 & 4930-2	R157.32



Spezialwerkzeuge

Fahrwerk – Radlager / Radnabe



 Typ	 Lager-Einbau-Jahr	Anmerkung	Position	 Lager	HAZET Radlager-Satz	NTN-SNR Referenz Radlager-Satz
ŠKODA						
Roomster	3/2006 → 3/2010	Mit ABS	Vorderachse	72 mm	4934-2572/12 & 4930-1 & 4930-2	R157.32
Roomster Facelift 1.2 i/1.4 i/1.4 TDi/1.6 i/1.9 TDi	3/2010	Bremsscheiben 256 mm	Vorderachse	72 mm	4934-2572/12 & 4930-1 & 4930-2	R157.32
VOLKSWAGEN						
Fox 1.2 i	11/2004	Mit ABS / Bremsscheiben 239 mm	Vorderachse	66 mm	4934-2566/6 & 4930-1 & 4930-2 & 4934-2572/12	R157.49
Fox 1.2 i	11/2004	Bremsscheiben 256 mm	Vorderachse	72 mm	4934-2572/12 & 4930-1 & 4930-2	R157.32
Fox 1.4 i	11/2004	Mit ABS	Vorderachse	72 mm	4934-2572/12 & 4930-1 & 4930-2	R157.32
Fox 1.4 TDi	11/2004	Mit ABS	Vorderachse	72 mm	4934-2572/12 & 4930-1 & 4930-2	R157.32
Lupo 1.2 TDi	5/1999 → 7/2005		Vorderachse	62 mm	4934-2562/6 & 4930-1 & 4930-2 & 4934-2572/12	R154.52
Polo 7 (9N) 1.2 i / 1.4 / 1.4FSi / 1.6	1/2002 → 10/2003	Ohne Servolenkung	Vorderachse	66 mm	4934-2566/6 & 4930-1 & 4930-2 & 4934-2572/12	R157.49
Polo 7 (9N) 1.2 i / 1.4 / 1.4FSi / 1.6	11/2003 → 7/2004	Mit Servolenkung	Vorderachse	72 mm	4934-2572/12 & 4930-1 & 4930-2	R157.32
Polo 7 (9N) 1.4 Tdi/1.9 Sdi/1.9 Tdi	11/2001 → 5/2005		Vorderachse	72 mm	4934-2572/12 & 4930-1 & 4930-2	R157.32
Polo 8 (9N) 1.2 i/1.4 i/1.4 FSi/1.4 16V/ 1.6	4/2005 → 7/2007	Ohne Servolenkung	Vorderachse	66 mm	4934-2566/6 & 4930-1 & 4930-2 & 4934-2572/12	R157.49
Polo 8 (9N) 1.2 i/1.4 i/1.4 FSi/1.4 16V/ 1.6	4/2005 → 8/2007	Mit Servolenkung	Vorderachse	72 mm	4934-2572/12 & 4930-1 & 4930-2	R157.32
Polo 8 (9N) 1.4 TDi/1.9 SDi/1.9 TDi	4/2005 → 8/2007		Vorderachse	72 mm	4934-2572/12 & 4930-1 & 4930-2	R157.32
Touareg 1 2.5 TDi	1/2003 → 10/2003		Vorderachse	85 mm	4934-2585/12 & 4930-1 & 4930-2	R154.58
Touareg 1 2.5 TDi	10/2003 → 11/2006		Vorderachse	85 mm	4934-2585/12 & 4930-1 & 4930-2	R154.62
Touareg 1	11/2002 → 11/2006	Felgen 16 Zoll / Fahrstellnr. – 4.035.000	Hinterachse	85 mm	4934-2585/12 & 4930-1 & 4930-2	R154.58
Touareg 1	11/2002 → 11/2006	Felgen 16 Zoll / Fahrstellnr. 4.035.001 –	Hinterachse	85 mm	4934-2585/12 & 4930-1 & 4930-2	R154.62
Touareg 1 FL	12/2006 → 5/2010	Felgen 16 Zoll	Hinterachse	85 mm	4934-2585/12 & 4930-1 & 4930-2	R154.62
Transporter 7E/7F (T5)	9/2009		Vorderachse	85 mm	4934-2585/12 & 4930-1 & 4930-2	R154.62
Transporter 7E/7F (T5)	9/2009		Hinterachse	85 mm	4934-8507 & 4930-1 & 4930-2 & 4934-2585/12	R154.58
Transporter 7J/7H (T5)	4/2003 → 8/2003		Vorderachse	85 mm	4934-2585/12 & 4930-1 & 4930-2	R154.58
Transporter 7J/7H (T5)	8/2003 → 11/2009		Vorderachse	85 mm	4934-2585/12 & 4930-1 & 4930-2	R154.62
Transporter 7J/7H (T5)	8/2003 → 11/2009		Hinterachse	85 mm	4934-8507 & 4930-1 & 4930-2 & 4934-2585/12	R154.58



4934 Kompaktradnaben-Lagereinheit Werkzeug Satz

Made in Germany

- Anwendung: Demontage und Montage der **Radnaben-Lagereinheit im eingebauten Zustand**
- HAZET empfiehlt NTN-SNR-Radlager
- Kunststoff-Kasten
- Weichschaum-Einlage, erweiterungsfähig

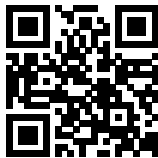

YouTube Clip

HAZET No. EAN-No. 4000896+ CHF

- **Einsteiger-Satz (72 mm Ø)**
Anwendungs-Voraussetzung: Gewindespindel 4930-1 sowie Spindelmutter 4930-2
Anwendung:
Fahrzeugtypen mit Radlager Ø 72 mm:
AUDI A1 Bj. 2011 → A2 Bj. 2000 → **ŠKODA**
Fabia Bj. 2000 → Roomster Bj. 2006 → **VW** Polo Bj. 2002 → Polo (6R) · Fox Bj. 2005 → **SEAT** Ibiza Bj. 2002 →
• Betriebsanleitung mit 3D-Illustrationen
 - **12-teiliger Satz**, Inhalt:
Druckplatte 4934-10, Druckscheibe 4934-7802, Druckbolzen 4934-3 (5x), Stützring 4934-4, Stützring 4934-5, Druckscheibe 4934-6, 2 Zylinderschrauben
- 4934-2572/12 12 150410 1477,-



4934 Kompaktradnaben-Lagereinheit Werkzeug Satz

Made in Germany

- Anwendung: Demontage und Montage der **Radnaben-Lagereinheit im eingebauten Zustand**
- HAZET empfiehlt NTN-SNR-Radlager
- Kunststoff-Kasten
- Weichschaum-Einlage, erweiterungsfähig



4934-8505/3

HAZET No. EAN-No. 4000896+ CHF

- **Spezial-Satz (85 mm Ø)**
Anwendung:
Fahrzeugtypen mit Radlager Ø 85 mm:
VW T5 · T6 (Vorder- und Hinterachse – Hinterachse nur in Verbindung mit 4934-8507) und Touareg mit 16 Zoll-Fahrwerk
Anwendungs-Voraussetzung: Gewindespindel 4930-1, Spindelmutter 4930-2
• Betriebsanleitung mit 3-D-Illustrationen
 - **12-teiliger Satz**, Inhalt:
Druckplatte 4934-8510, Druckscheibe 4934-7802, Druckscheibe 4934-8506, Druckbolzen 4934-8503 (5x) Stützring 4934-8504, Stützring 4934-8505, 2 Zylinderschrauben
- 4934-2585/12 12 150434 1475,-

4934 Adapter-Ring VW T5

Made in Germany



- **Einbau** der Radnaben- / Radlagereinheit an der **Hinterachse VW T5 · T6**
- Ergänzung des Kompaktradnaben-Lagereinheit Werkzeugsatzes 4934-2585/12
- Speziell in Verbindung mit Druckscheibe 4934-8506



HAZET No. EAN-No. 4000896+ CHF

4934-8507 154913 103,50



4935 Radnaben- / Gelenkwellen-Abzieher Satz

Made in Germany

Bei Verwendung des optional erhältlichen HAZET Hohlkolben-Zylinders 4932-17 stellen selbst extrem festsitzende Teile kein Problem dar

- Anwendung: Mechanisches Herauspressen von Gelenkwellen mit Gewindespindel HAZET 4935-44-M 20
- Passend für: ALFA ROMEO · AUDI · BMW · CITRÖEN · FIAT · LADA · LANCIA · MERCEDES-BENZ · OPEL · PEUGEOT · RENAULT · SAAB · SEAT · VW etc.



YouTube Clip



HAZET No.		EAN-No. 4000896+	CHF
• Radnaben- / Gelenkwellen-Abzieher Satz, Inhalt: 4935-40-M 12 · 4935-41-M 14 4935-44-M 20 · 4935-45-M 14 4935-42 · 4935-43			
4935-2/15	15	164479	1267,-
• Zugbolzen M 12x1,5			
4935-40-M 12	-	166749	74,90
• Zugbolzen M 14x1,5			
4935-41-M 14	-	166732	74,90
• Adapter 2. 1/4"-14UNS			
4935-43	-	166664	177,80
• Sechskant-Bundmutter M 14			
4935-45-M 14	-	165612	18,30
• Lochkreisplatte Ø 160 mm, für Lochkreise Ø 90 bis 130 mm			
4935-42	-	166657	427,90
• Gewindespindel 230 mm lang			
4935-44-M 20	-	165629	214,20

4960 Radnaben-Schleifer

Verhindert korrosionsbedingte Verfälschung der Radanzugs-Drehmomente



- Anwendung: Schnelle und einfache Reinigung der Kontaktfläche von Rost und Verschmutzungen an Radnaben und Bremsscheiben mit Radschraubenaufnahme
- Minimale Staubentwicklung durch offenporiges Schleifmittel und topfförmige Schleifteller
- Kein Funkenflug
- 10 mm Stift mit 3 Anlageflächen für die Aufnahme z.B. in (Pneumatik)-Bohrmaschine



4960 Radnaben-Schleifer



Ø 200 mm
4960-0200/2



YouTube Clip

HAZET No.	Ø mm		EAN-No. 4000896+	CHF
Für Pkw- und Transporter Radnaben bis 200 mm Ø z.B. BMW · FIAT Ducato · MERCEDES-BENZ Sprinter usw.				
• Verschleißarm: circa 100 Fahrzeuge je Scheibe				
• Drehzahl maximal 1000 1/min				
• 3-teiliger Satz Inhalt: 1 Schleifkörper, 2 Schleifscheiben Ø 200 mm				
4960-200/3	200	3	143290	267,-
• Klettverschluss für schnellen Schleifscheibenwechsel				
• 2 Ersatz-Schleifscheiben Ø 200 mm				
4960-0200/2	200	2	143306	174,60

4960 F Radnaben-Schleifer

Verhindert korrosionsbedingte Verfälschung der Radanzugs-Drehmomente



- Anwendung: Optimale Reinigung der Anlagefläche der Felgeninnenseite
- 11 mm Außensechskant mit 3 Anlageflächen zur Aufnahme z.B. auf Pneumatik-, Akku- sowie netzgebundenen Bohrmaschinen
- Mittellochführung und integrierter Schleifer zur Reinigung der Radzentrierung
- Verschleißarm: circa 100 Fahrzeuge je Scheibe
- Minimale Staubentwicklung durch offenporiges Schleifmittel und topfförmige Schleifteller
- Kein Funkenflug



YouTube Clip



4960 F-0160/3

HAZET No.	Ø mm		EAN-No. 4000896+	CHF
• Außendurchmesser bis 160 mm Ø				
• Für Radzentrierungsdurchmesser: mindestens 51 mm				
• Drehzahl maximal 500 U/min				
• 2-teiliger Satz Inhalt: 1 Grundkörper 1 Schleifscheibe Ø 160 mm				
4960 F-160/2	160	2	218387	157,70
• 3 Ersatz-Schleifscheiben Ø 160 mm				
• Für 4960 F-160/2				
• Klettverschluss für schnellen Schleifscheibenwechsel				
4960 F-0160/3	160	3	218806	215,10



4960 R Radnaben-Schleifer

- Verhindert korrosionsbedingte Verfälschung der Radanzugs-Drehmomente

- Anwendung: Schnelle und einfache Reinigung der Kontaktfläche von Rost und Verschmutzungen an Radnaben und Bremsscheiben mit Radschraubenaufnahme
- **11 mm Außensechskant mit 3 Anlageflächen zur Aufnahme z.B. auf Pneumatik-, Akku- sowie netzgebundenen Bohrmaschinen**
- Verschleißarm: circa 100 Fahrzeuge je Scheibe
- Minimale Staubentwicklung durch offenporiges Schleifmittel und topfförmige Schleifteller
- Kein Funkenflug



4960 R-0160/3

YouTube Clip

HAZET No.		EAN-No. 4000896+	CHF
	<ul style="list-style-type: none"> • Für Pkw Radnaben bis 160 mm \varnothing • Innendurchmesser: 75 mm \varnothing • Drehzahl maximal 500 U/min • 4-teiliger Satz Inhalt: 1 Grundkörper 3 Schleifscheiben \varnothing 160 mm 		
4960 R-160/4	4	218820	241,80
	<ul style="list-style-type: none"> • 3 Ersatz-Schleifscheiben \varnothing 160 mm • Für 4960 R-160/4 • Klettverschluss für schnellen Schleifscheibenwechsel 		
4960 R-0160/3	3	218790	194,60

4960 V Radnaben-Schleifer

- Verhindert korrosionsbedingte Verfälschung der Radanzugs-Drehmomente

- Anwendung: Schnelle und einfache Reinigung der Kontaktfläche von Rost und Verschmutzungen an Radnaben und Bremsscheiben mit Radschraubenaufnahme
- **Mit \square 12,5 mm (1/2 Zoll) Innenvierkant-Aufnahme zur Aufnahme z.B. auf Pneumatik-, Akku- sowie netzgebundenen Schlagschraubern**
- Verschleißarm: circa 100 Fahrzeuge je Scheibe
- Minimale Staubentwicklung durch offenporiges Schleifmittel und topfförmige Schleifteller
- Kein Funkenflug
- Schnelle und sichere Anwendung des Schleifkörpers durch Klett- und Verzahnung



4960 V Radnaben-Schleifer

-



4960 V-0160/3



YouTube Clip

HAZET No.		EAN-No. 4000896+	CHF
	<ul style="list-style-type: none"> • Für Pkw Radnaben bis 160 mm \varnothing • Innendurchmesser: 75 mm \varnothing • Drehzahl maximal 500 U/min • 2-teiliger Satz Inhalt: 1 Grundkörper 1 Schleifscheibe \varnothing 160 mm 		
4960 V-160/2	2	218394	133,30
	<ul style="list-style-type: none"> • 3 Ersatz-Schleifscheiben \varnothing 160 mm • Für 4960 V-160/2 • Klettverschluss für schnellen Schleifscheibenwechsel 		
4960 V-0160/3	3	218813	215,10

4960 N Radnaben-Schleifer

- Verhindert korrosionsbedingte Verfälschung der Radanzugs-Drehmomente

- Anwendung: Schnelle und einfache Reinigung der Kontaktfläche von Rost und Verschmutzungen an Radnaben und Bremsscheiben mit Radschraubenaufnahme
- Minimale Staubentwicklung durch offenporiges Schleifmittel und topfförmige Schleifteller
- Kein Funkenflug



HAZET No.		EAN-No. 4000896+	CHF
	<ul style="list-style-type: none"> • Sechskant-Aufnahme für festen Halt im Gerät • Achtkant-Profil zur sicheren und festen Aufnahme der Schleifscheibe auf Grundkörper • Für Radnaben mit Stehbolzen (Schleiffläche 40 bzw. 50 mm Durchmesser), z.B. FORD, PORSCHE, Volvo, japanische Pkw • Verschleißarm: ca. 50 Fahrzeuge je Scheibe • 12-teiliger Satz, Inhalt: 1 Aluminium-Grundkörper 6 Schleifscheiben Durchmesser 50 mm 5 Schleifscheiben Durchmesser 40 mm 		
4960 N-45/12	12	186860	270,40
	<ul style="list-style-type: none"> • Klettverschluss für schnellen Schleifscheibenwechsel • 5 Ersatz-Schleifscheiben (klein) \varnothing 40 mm 		
4960 N-40/5	5	187232	92,80
	<ul style="list-style-type: none"> • Klettverschluss für schnellen Schleifscheibenwechsel • 5 Ersatz-Schleifscheiben (klein) \varnothing 50 mm 		
4960 N-50/5	5	187126	97,80



Silentlager

4925 Silentlager Werkzeug Satz

Made in Germany

• Für VW, AUDI, SEAT, ŠKODA

- Anwendung: Aus- und Einziehen des Silentlagers in der Konsole am Querlenker der Vorderachse
- Arbeiten in eingebautem Zustand
- Erspart die Achsvermessung
- M 12x1,75

VW Polo 9N Bj. 2002 → 2009 · Fox Bj. 2005 →

AUDI A2 Bj. 2000 → 2005

ŠKODA Fabia Bj. 2000 → 2004

SEAT Ibiza · Altea ·

Córdoba Bj. 2003 → 2005

• Silentlager Werkzeug Satz, Inhalt: 4925-4 · 5 · 6 · 7 · 8 A



HAZET No.		EAN-No. 4000896+	CHF
4925-2501/5	5	159406	443,20

4925 Spindel Satz zur hydraulischen Betätigung

Made in Germany

- In Verbindung mit Hohlkolbenzylinder 4932-17 für den hydraulischen Ein- und Ausbau
- Spindel M 12x1,5
Belastung maximal 5 Tonnen
- Spindel Satz zur hydraulischen Betätigung, Inhalt: 4925-27 · 29 (2x)



HAZET No.	l mm		EAN-No. 4000896+	CHF
4925-27/3	422	3	168002	205,40



4925 Silentlager Werkzeug Satz

Made in Germany

- Anwendung: Aus- und Einpressen von Silentlagerbuchsen VW Transporter T5 · T6 Hinterachse

• TR14x2

• Silentlager Werkzeug Satz,

Inhalt:

4925-10 · 11 · 12 · 13 ·

14 · 15 · 16 · 17

4930-721



HAZET No.	l mm		EAN-No. 4000896+	CHF
4925-2505/9	259	9	167920	691,90

Made in Germany

- Austausch der Silentlager vom Achslenker / Längslenker, Radlagergehäuse, Querlenker unten/ innen, im eingebauten Zustand sowie obere Spurstange und Querlenker oben im ausgebauten Zustand

• Für Silentlager an der Hinterachse von:

VW: Golf 5 Plus / Variant / 4Motion Bj. 2005 → 2012 · Jetta / Syncro Bj. 2006 → 2012 · Scirocco Bj. 2009 → 2012 · Beetle Bj. 2012 → Eos Bj. 2006 → 2012 · Golf 6 · Touran · Tiguan · Passat

SEAT: Altea Bj. 2004 → 2012 · Altea XL · León Bj. 2006 → 2012 · Toledo Bj. 2005 → 2009

ŠKODA: Octavia · Superb · Yeti 2004 →

AUDI: A3 / S3 Bj. 2004 → 2012 · TT / TTS Coupé/Roadster Bj. 2007 → 2012 · Q3

• Mechanische Betätigung mit Spindel Satz 4929-1/3 (optional)

• Silentlager Werkzeug Satz, Inhalt

4925-26 · 31 · 32 · 33 · 34 · 35 · 36 · 37 · 38 · 39 · 40 · 41 · 42 · 43 · 44

4930-721



YouTube Clip

HAZET No.		EAN-No. 4000896+	CHF
4925-2506/16	16	175246	731,90



4925 Silentlager Werkzeug Satz

Made in Germany

• Demontage / Montage direkt am Fahrzeug möglich



- Anwendung: Aus- und Einbau des Silentlagers am unteren Querlenker der Vorderachse
- AUDI A3 Bj. 2003 → 2012
- SEAT Alhambra Bj. 2010 · Altea Bj. 2004 → 2009 · León Bj. 2005 → 2012 · Toledo Bj. 2004 → 2009
- ŠKODA Octavia Bj. 2004 → 2010 · Superb Bj. 2008 →
- VW Caddy Bj. 2004 → 2010 · Eos Bj. 2006 → · Golf 5/6 Bj. 2003 → 2012 · Jetta Bj. 2005 → 2010 · Passat Bj. 2005 → 2011 · Scirocco Bj. 2008 → · Touran Bj. 2003 → 2010 · Tiguan Bj. 2007 → · Sharan Bj. 2008 →
- Vorzentrierung des Silentlagers zur beschädigungsfreien Montage
- Kein aufwendiger Aufbau an der Werkstattpresse notwendig
- Einfache Betätigung mit mechanischer Spindel HAZET 4929-1/3 (optional)
- Silentlager Werkzeug Satz, Inhalt: 4925-54 · 55 · 56 · 57



YouTube Clip



HAZET No.	Icon	EAN-No. 4000896+	CHF
4925-2509/4	4	191116	364,60

4925 Doppelsilentlager-Werkzeug Satz

Made in Germany

• Aus- und Einbau des Doppelsilentlagers im Aggregatenträger



- AUDI: A3 · Q3, TT Bj. 2003 →
- SEAT: León · Altea · Alhambra Bj. 2004 →
- ŠKODA: Octavia · Superb, Yeti Bj. 2004 →
- VW: Caddy · Golf 5-6 · Jetta · Sharan · Scirocco · Eos · Touran · Tiguan Bj. 2003 →
- Betätigung mit HAZET Spindel Satz 4925-67/2 (optional)



YouTube Clip



HAZET No.	Icon	EAN-No. 4000896+	CHF
4925-2510/9	9	194926	679,-

4925 Spindel Satz

Made in Germany

• Bewegungsgewinde an Spindel und Spindelmutter bewirken hohe Zug- und Druckleistung bei geringem Kraftaufwand (Drehmoment)



• Anwendung: Betätigung des Doppelsilentlager-Werkzeug Satz HAZET 4925-2510/9

- 2-teiliger Satz: 4925-67 Spindel TR 14x2 mm 4925-11 Spindelmutter mit Axialrillennlager



HAZET No.	l mm	Icon	EAN-No. 4000896+	CHF
4925-67/2	259	2	194940	189,90

4929 Spindel Satz

Made in Germany

• Betätigung der Silentlager-Sätze 4925-2506/16 · -2509/4



• Bewegungsgewinde an der Spindel und Axialrillennlager am Druckstück bewirken hohe Zug- und Druckleistung bei geringem Kraftaufwand (Drehmoment)

- 3-teiliger Satz, Inhalt: 4929-1 Spindel TR 12x1,5 4929-2 Druckmutter mit Axialrillennlager s 24 4929-3 Sechskantmutter



HAZET No.	l mm	Icon	EAN-No. 4000896+	CHF
4929-1/3	225	3	156900	225,90

Gelenkwellen

2584 Schraubendreher-Steckschlüsseleinsatz

Made in Germany

- Anwendung: Gelenkwelle Verschraubung (s 6 mm)
- Lange Ausführung
- Mit Rändelung



HAZET No.	S mm	l ₁ mm	l ₂ mm	d mm	EAN-No. 4000896+	CHF
2584	6	32	70	23	017041	37,20

1847 Achsmanschetten Spann-Zange

Made in Germany

• Anwendung: Montage von Hytelachsmanschetten und speziellen Edelstahlklemmen mit vorgegebenen Drehmoment-Anzugswerten in Verbindung z.B. mit Drehmoment-Schlüssel HAZET 6110-1 CT

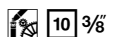

- Für VW · AUDI · SEAT · ŠKODA · OPEL · FORD usw.
- Ergonomischer HAZET 2-Komponenten-Griff





1847 Achsmanschetten Spann-Zange

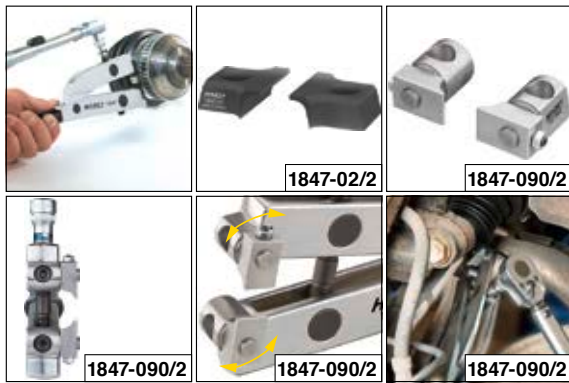

10 3/8

HAZET No.	l mm	EAN-No. 4000896+	CHF
1847	178	050918	311,50
<ul style="list-style-type: none"> • Klemmbacken-Paar · für Lenkgetriebe-Manschetten AUDI A4 · A5 · A6 · A7 · Q5 in Verbindung mit 1847 · zur Umrüstung 			
1847-02/2	-	174447	68,90
<ul style="list-style-type: none"> • Klemmbacken-Paar · 90° gewinkelt · zur Montage von schwer zugänglichen Edelstahlbändern / Hytelachsmanschetten • „Pendelnde“ Aufnahme ermöglicht paralleles Drücken der Ohrenschelle • Einfache Umrüstung der Zange 1847 Für 1847 · 1847/3 			
1847-090/2	-	206711	103,50

1847 Achsmanschetten Klemm-Zange

Made in Germany

• Ohrniederhalter

- Anwendung: Für Pkw-Achsmanschetten-Klemmen
- An z.B. **VW · AUDI · OPEL · BMW · MERCEDES-BENZ · HONDA · NISSAN · MAZDA**
- Oberfläche: vernickelt



HAZET No.	l mm	EAN-No. 4000896+	CHF
1847-1	230	007004	116,80

1847 Spannschellen-Zange

Made in Germany

- Anwendung: Betätigung von **stufen- und ohrenlosen Spannschellen** z.B. für Achsmanschetten an **VW, AUDI, MERCEDES-BENZ und TOYOTA**



HAZET No.	l mm	EAN-No. 4000896+	CHF
1847-11	191	079520	116,80

1847 Sicherungsring-Zange

Made in Germany

- Anwendung: Für Sprengringe an **Außensicherungen**, z.B. Getriebe
- Backen 90° abgewinkelt, Spitzen kariert
- Für Außensicherungen
- Oberfläche: verchromt



HAZET No.	l mm	EAN-No. 4000896+	CHF
1847-2	200	007011	77,30

Made in Germany

- Anwendung: Für Sprengringe an **VW, AUDI, OPEL, FORD**
- Für Gleichlaufgelenk oder Antriebswelle
- Backen 10° abgewinkelt, Spitzen kariert
- Für Außensicherungen
- Oberfläche: verchromt



HAZET No.	l mm	EAN-No. 4000896+	CHF
1847-3	200	007028	77,30

Made in Germany

- Anwendung: Für Sicherungsringe an Gelenkwelle / Lager außen und Getriebe bei **VW, AUDI, SEAT, ŠKODA, OPEL, FORD** usw.
- Backen 30° abgewinkelt
- Oberfläche: verchromt



HAZET No.	l mm	EAN-No. 4000896+	CHF
1847-6	200	050468	77,30

Made in Germany

- Anwendung: Betätigung von Sprengringen/Sicherungsringen an Flansch- und Gelenkwellen bei **VW** z.B. T 4
- Backen 30° abgewinkelt
- Oberfläche: verchromt



HAZET No.	l mm	EAN-No. 4000896+	CHF
1847-61	200	058761	77,30



1847 Sicherungsring-Zangen Satz

Made in Germany

• **Einfache, beschädigungsfreie Montage des Antriebswellengelenks: Beschädigung der Verzahnungen von Gelenk und Welle werden bei der Montage des Antriebswellengelenks mit innenliegendem Sicherungsring vermieden**

- Anwendung: Fachgerechtes, zentriertes Einsetzen des Sicherungsring, z.B. bei der Montage des Gelenks auf der Antriebswelle
- Einfaches Fixieren der Feststellzange über dem Sicherungsring
- Beim Aufschlagen des Gelenks rutscht die Zange automatisch nach unten
- Sicheres Arbeiten ohne Beschädigung des Faltenbalgs
- Für Antriebswellen aller Hersteller
- Einhandbedienung der Zange
- Keine weiteren Hilfswerkzeuge notwendig

Anwendungs-Tipp:

- Passende Halbschalen (Wellendurchmesser) in Zange einsetzen
- Zange auf Verzahnung mit vormontierten Sicherungsring setzen und spannen
- Vorpositionierung des Gelenks durch konische Formgebung der Zange ermöglicht einfachere Einführung der Verzahnung ohne Beschädigungen
- Einsetzbar für fast alle gängigen in Europa zugelassenen Fahrzeuge
- Kunststoff-Kasten 165-L (1/3)
- Safety-Insert-System, 2-Komponenten-Weichschaum-Einlage. Einlage auch passend für HAZET-Assistent



- | | |
|------------|------------|
| | |
| 1847-12 | 1847-124/2 |
| | |
| 1847-121/2 | 1847-125/2 |
| | |
| 1847-122/2 | 1847-126/2 |
| | |
| 1847-123/2 | 1847-127/2 |

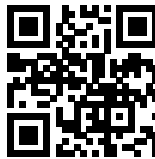

YouTube Clip



HAZET No.	L x B x H mm		EAN-No. 4000896+	CHF
1847-12/15	355x235x65	15	221288	696,20

1847 Einzelteile

Made in Germany

HAZET No.	EAN-No. 4000896+	CHF
• Sicherungsring-Zange		
1847-12	222117	180,10
• Halbschalen Paar (∅ 19 mm)		
1847-121/2	221295	67,40
• Halbschalen Paar (∅ 21,4 mm)		
1847-122/2	221301	67,40
• Halbschalen Paar (∅ 22,3 – 23 mm)		
1847-123/2	221318	67,40
• Halbschalen Paar (∅ 23,8 – 24,6 mm)		
1847-124/2	221325	67,40
• Halbschalen Paar (∅ 26,2 – 26,9 mm)		
1847-125/2	221332	67,40
• Halbschalen Paar (∅ 28,5 – 29,2 mm)		
1847-126/2	221349	67,40
• Halbschalen Paar (∅ 30 mm)		
1847-127/2	221356	67,40

1847 Ergänzungs-Satz

Made in Germany

- Halbschalen Paar (∅ 32,8 mm)
- Ergänzung für 1847-12/15
- Einfache, beschädigungsfreie Montage des Antriebswellengelenks an VW T5 · T6
- Fachgerechtes, zentriertes Einsetzen des Sicherungsring, z.B. bei der Montage des Gelenks auf Antriebswelle
- Passgenaue, sichere Unterbringung im Sicherungsring-Zangen Satz 1847-12/15 mit mitgelieferter Weichschaum-Einlage



YouTube Clip



HAZET No.	EAN-No. 4000896+	CHF
1847-128/2	242009	87,70

3047 Schlag-, Maschinenschrauber Steckschlüsseinsatz · Doppelsechskant

Made in Germany

• **Betätigung der Doppelsechskant Gelenkwellenverschraubung s 36 mm in der Radnabe**

- Mit **nur 47 mm ∅** deutlich geringerer Außendurchmesser als bei marktüblichen Standard- Einsätzen
- Exakt angepasst an gegebenen Platzverhältnissen in der Radnabe
- Für OPEL Corsa D Bj. 2006 → · Adam Bj. 2012 → · Mokka Bj. 2012 → · CHEVROLET Trax Bj. 2013 → Auch für BMW · SEAT und VW Fahrzeuge
- Mit Bohrung für Sicherungsstift oder Sicherungsfeder und Rille für O-Ring
- Oberfläche: phosphatiert, geölt
- DIN 3129, ISO 2725-2

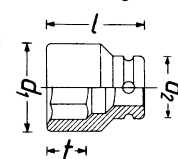

HAZET No.	s mm	l mm	d ₁ mm	d ₂ mm	t mm	EAN-No. 4000896+	CHF
3047-36	36	60	47	30	25	190683	36,-

900 SZ Schlag-, Maschinenschrauber Steckschlüsseinsatz · Doppelsechskant

Made in Germany

- Mit Bohrung für Sicherungsstift oder Sicherungsfeder und Rille für O-Ring
- Oberfläche: phosphatiert, geölt
- DIN 3129, ISO 2725-2

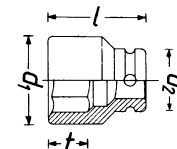

HAZET No.	l mm	d ₁ mm	d ₂ mm	t mm	EAN-No. 4000896+	CHF
• Betätigung der Gelenkwellenverschraubung VW Golf Bj. 2004 →, Touran Bj. 2004 →, Golf Plus Bj. 2006 →, Eos Bj. 2006 →, Scirocco Bj. 2009 →, Tiguan Bj. 2008 →, AUDI A3 Bj. 2004 →, TT Bj. 2007 →						
900 S Z-24	44	35	30	17,5	115556	25,70



900 SZ Schlag-, Maschinenschrauber Steckschlüsseinsatz · Doppelsechskant



HAZET No.	l mm	d ₁ mm	d ₂ mm	t mm	EAN-No. 4000896+	CHF
• Für Achswellenmutter an VW Golf 4, Polo und New-Beetle, AUDI TT 1,8, ŠKODA Octavia, Superb, Fabia						
900 S Z-30	50	42	30	23,3	086573	32,80
• Betätigung der Gelenkwellenverschraubung in der Radnabe an VW Touareg Bj. 2003 → AUDI A4 Bj. 2001 →, A6 Bj. 2005 →, A8 Bj. 2003 →, Q7 Bj. 2007 →						
900 S Z-32	50	44,5	30	22,2	115921	43,30
• Für Achswellenmutter an – BMW 3er · 5er · 7er · Z3 · M3 · VW Polo Bj. 2001 → · SEAT Ibiza Bj. 2002 → – VW Golf Plus 1,9 TDi Bj. 2005 → · Polo 5 Radnabenverschraubung an der Vorderachse RENAULT Twingo 3 und SMART (453) Fortwo / Forfour Bj. 2014 →						
900 S Z-36	60	50	30	25	100132	55,30

990 Lg Schraubendreher-Steckschlüsseinsatz

Made in Germany

- Anwendung: Gelenkwellen an **VW**, **AUDI** aus- und einbauen (XZN Schraube M 8)
- Lange Ausführung
- Mit Rändelung
- Oberfläche:



HAZET No.	s	l ₁ mm	l ₂ mm	d mm	EAN-No. 4000896+	CHF
990 Lg-8	M8	62	100	23	047352	35,80

4935 Antriebswellen Demontage / Montage Satz

Made in Germany

- Anwendung: Trennen des Antriebswellengelenks und Einziehen der Welle durch die Radnabe mit nur einem Werkzeug
- Trennung des Antriebswellengelenks von der Welle mit Hilfe der Hülsen oder Spindel in Verbindung mit z.B. HAZET **Schlaghammer 4797-1** (nicht im Lieferumfang enthalten)
- Einziehen der Antriebswelle durch die Radnabe bei den Fahrzeugen, wo die Antriebswelle sehr schwergängig durch die Radnabe ziehbar ist
- Geeignet für alle Fahrzeugmarken
- Für Antriebswellen mit Außen- und Innengewinde
- Inhalt (12-teiliger Satz):
2 Spindeln (M 14, M 16) zum Ziehen der Antriebswelle durch Radnabe oder zum Trennen des Gelenks von der Welle bei Gelenken mit Innengewinde
2 Hülsen zum Abstützen auf Radnabe
1 Spindelmutter
7 Gewindehülsen-Adapter
– M 16x1,5 (**VAG**, **MAZDA**)
– M 18x1,5 (**Volvo**, **SUZUKI**, **OPEL**)
– M 20x1,5 (**MERCEDES-BENZ**, **VAG**, **MITSUBISHI**, **MAZDA**)
– M 22x1,5 (**FIAT**, **PSA**, **BMW**, **FORD**, **OPEL**, **HYUNDAI**)
– M 24x1,5 (**RENAULT**, **BMW**, **MERCEDES-BENZ**, **OPEL**, **MAZDA**, **HONDA**, **VAG**)
– M 27x1,5 (**PSA**, **BMW**, **FORD**)
– M 30x1,5 (**MERCEDES-BENZ**, **PSA**, **BMW**)

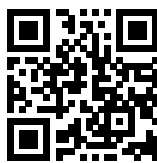

YouTube Clip



4935 Antriebswellen Demontage / Montage Satz



HAZET No.		EAN-No. 4000896+	CHF
4935-11/12	12	217434	755,60
Spindelmutter für 4925-2505/9 · 4925-67/2 · 4927-2701/4 · 4935-11/12			
4925-11	–	168590	125,10
Spindel für 4935-11/12			
4935-111	–	217571	51,30
4935-112	–	217564	51,30
Ausziehhülse M 16x1,5 für AUDI · SEAT · ŠKODA · VOLKSWAGEN · MAZDA			
4935-1116	–	217588	48,80
Ausziehhülse M 18x1,5 für Volvo · SUZUKI · OPEL			
4935-1118	–	217601	48,80
Ausziehhülse M 20x1,5 für MERCEDES-BENZ · AUDI · SEAT · ŠKODA · VOLKSWAGEN · MITSUBISHI · MAZDA			
4935-1120	–	217618	48,80
Ausziehhülse M 22x1,5 für FIAT · PEUGEOT · CITROËN · BMW · FORD · OPEL · HYUNDAI			
4935-1122	–	217625	55,30
Ausziehhülse M 24x1,5 für RENAULT · BMW · MERCEDES-BENZ · OPEL · MAZDA · HONDA · AUDI · SEAT · ŠKODA · VOLKSWAGEN			
4935-1124	–	217632	55,30
Ausziehhülse M 27x1,5 für PEUGEOT · CITROËN · BMW · FORD			
4935-1127	–	217656	60,60
Ausziehhülse M 30x1,5 für MERCEDES-BENZ · PEUGEOT · CITROËN · BMW			
4935-1130	–	217663	62,20
Spannhülse für 4935-11/12			
4935-1139	–	217670	77,80
4935-1146	–	217687	88,60

900 SZ Schlag-, Maschinenschrauber Steckschlüsseinsatz Satz

Made in Germany

- Anwendung: Betätigung von Antriebs- und Gelenkwellen-Verschraubungen, z.B. s 24 mm für **VW** Touran Bj. 2006 → und Passat C s 30 mm für Achswellenmutter an **VW** Golf 4 · Polo und New-Beetle · **AUDI** TT 1,8 · **ŠKODA** Octavia · Superb · Fabia s 32 mm zur Betätigung der Gelenkwellenverschraubung in der Radnabe an **VW** Touareg Bj. 2003 → s 36 mm für Achswellenmutter an **BMW** 3er · 5er · 7er · Z3 · M3 **VW** Polo Bj. 2001 → · Golf Plus 1,9 TDi Bj. 2005 → · **SEAT** Ibiza Bj. 2002 → **Radnabenverschraubung** an der Vorderachse **RENAULT** Twingo 3 · **SMART** (453) Fortwo / Forfour Bj. 2014 →
- Oberfläche: phosphatiert, geölt
- DIN 3129, ISO 2725-2



900 SZ · ·
24 · 30 · 32 · 36



HAZET No.		EAN-No. 4000896+	CHF
900 SZ/4	4	156375	119,70



Räder / Reifen

772 Ausziehbarer Radmutter-Schlüssel

Made in Germany

- Ausziehteil aus dem Vollen geschmiedet
- Für Steckschlüsseleinsätze Serie 900
- Oberfläche: verchromt

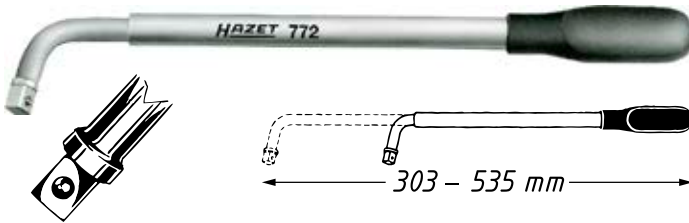

HAZET No.	l ₁ mm	l ₂ mm	EAN-No. 4000896+	CHF
772	303	535	030897	70,70

665 Auswuchtgewicht-Zange

Made in Germany

- Anwendung: Befestigen, Lösen und Abschneiden der **Auswuchtgewichte**
- Auch zum Aufweiten und Zusammendrücken der Haltefedern
- Oberfläche: verchromt



HAZET No.	l mm	EAN-No. 4000896+	CHF
665	245	029204	124,90

Made in Germany

- **Kunststoffkopf an der Hammerseite**



- Anwendung: Befestigen, Lösen und Abschneiden von **Auswuchtgewichten**, sowie zum Aufweiten und Zusammendrücken der Haltefedern
- Insbesondere für **lackierte Gewichte**
- Oberfläche: verchromt



HAZET No.	l mm	EAN-No. 4000896+	CHF
665-1	245	029228	133,40

705 Kreuzschlüssel

Made in Germany

- Für Pkw, Transporter und Großraumlimousinen



- Oberfläche: verchromt
- DIN 3119, ISO 6788

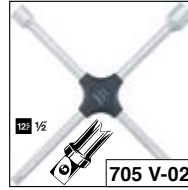

HAZET No.	S mm	l mm	EAN-No. 4000896+	CHF
705 N	17x19x13/16x21	380	029389	106,60
• Mit ■ 12,5 = 1/2" für Steckschlüsseleinsätze der Serie 900				
705 V-02	17x19x22x■ 12,5 1/2	380	029396	106,60

Made in Germany

- Für Pkw, Transporter und Großraumlimousinen



- Oberfläche: verchromt
- DIN 3119, ISO 6788
- Festangebrachte Schonhülsen zur Vermeidung von Kratzspuren im Felgenloch
- Farbige Schonhülsen zur schnellen Erkennung der Schlüsselweiten
- Alle gängigen Schlüsselweiten in Einem
- Mit ■ 12,5 = 1/2" für Steckschlüsseleinsätze der Serie 900

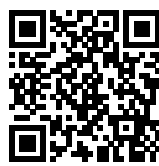

YouTube Clip



HAZET No.	S mm	l mm	EAN-No. 4000896+	CHF
705 V	17x19x21x■ 12,5 1/2	380	196388	145,10

650 Reifen- und Montageheber

Made in Germany

- Doppel-T-Profil für hohe Stabilität
- Oberfläche: verchromt



HAZET No.	l mm	EAN-No. 4000896+	CHF
• Für Motorräder			
650-8	199	028672	22,90
• Für Pkw und Transporter			
650-12	303	028627	27,90
650-16	396	028634	37,20
650-20	500	028641	54,30
650-24	598	028658	78,70



650 K Reifen- und Montageheber

Made in Germany

- Verschraubter, auswechselbarer Kunststoff-Belag



- Anwendung: Auf- und Abziehen der Reifen an Stahl- und insbesondere **Alu-Felgen**
- Oberfläche: verchromt

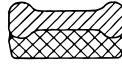

HAZET No.	l mm	EAN-No. 4000896+	CHF
650 K-20	500	028696	110,20

650 RF Runflat Reifen-Montageheber

Made in Germany

- Optimierte Bauform (verstärkte, abgerundete, stumpfe Kanten) zur Vermeidung von Beschädigungen an der Reifenkarkasse
- Kunststoff-Schutzhülse verhindert Verkratzen der Felge und schützt gegen Abrutschen



- Anwendung: Sicheres und beschädigungsfreies Montieren, speziell von Runflat- und Niederquerschnittsreifen
- Die verstärkte Reifenwand an „Runflat“-Reifen und Niederquerschnitts-Reifen ist deutlich unflexibler als die Karkasse herkömmlicher Reifen. Der Einsatz von nicht optimierten Montagehebeln führt zu Reifen-Beschädigungen
- Satz besteht aus Runflat Reifen-Montageheber 650 RF sowie Kunststoff-Schutzhülse 650 RF-01



HAZET No.	l mm	EAN-No. 4000896+	CHF
650 RF/2	535	206896	97,10

652 Reifen- und Montageheber

Made in Germany

- Für Nutzkraftwagen · Land- und Baumaschinen
- Schwere Ausführung



HAZET No.	l mm	EAN-No. 4000896+	CHF
652	600	028702	92,-

653 Reifen- und Montageheber

Made in Germany

- Insbesondere für schlauchlose Reifen
- Schwere Ausführung



HAZET No.	l mm	EAN-No. 4000896+	CHF
653	456	028719	61,70

666 Ventil-Dreher

Made in Germany

- Anwendung: Ein- und Ausdrehen der Ventileinsätze in Reifenventilen
- Eindrücken des Ventilstiftes beim Ablassen der Luft z.B. an Pkw, Transportern und Nkw



666 Ventil-Dreher



HAZET No.	EAN-No. 4000896+	CHF
666-1	087136	18,40

666 Reifenprofil-Tiefenmesser

Made in Germany

- Ablesung in 0,1 mm Schritten zur genauen Profiltiefen-Bestimmung



- Anwendung: Reifen Profiltiefe messen
- Blendfreie Ablesung
- 30 mm Messtiefe
- Leicht und sehr handlich
- Stabile Ausführung aus Hartmessing
- In praktischer Aufbewahrungstasche



HAZET No.	EAN-No. 4000896+	CHF
666-5	129164	33,20

666 Zange für Radschraubenkappen

Made in Germany

- Zangenbackenspitzen ausgeformt für die Schutzkappen



- Anwendung: Beschädigungsfreies Abziehen der Radschrauben-Schutzkappen an Alu-Felgen
- An z.B. **AUDI · VW · OPEL**
- Oberfläche: hochglanzverchromt, Griff tauchbeschichtet

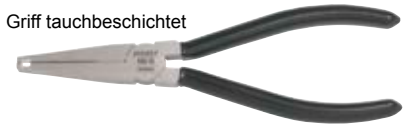

HAZET No.	l mm	EAN-No. 4000896+	CHF
666-10	160	110575	58,-

654 Universal Achshebel

- Vielfältige Anwendung, drehbar und 6-fach verstellbar



- Anwendung: Demontage von Kugelgelenken, Querlenkern und weiteren Achsteilen



HAZET No.	EAN-No. 4000896+	CHF
654-1	161089	542,80



Elektrik / Batteriedienst

Elektrische Prüfung

2152 N Elektronik Satz

- Prüfgerät für die Kfz-Elektrik und –Elektronik
- Anwendung: Fehlersuche an elektronischen Bauteilen
- 3–48 V
- Spannungsanzeige: LED 5 V · 12 V · 24 V · 48 V
- Polaritätsanzeige: LED für Plus oder Minus, Wechselspannung mit gleichzeitig leuchtenden LED
- Prüfspitze, Stechnadel mit Schiebemechanik,
- Zusätzlich: Krokodilklemme und Prüfspitze zum Aufsetzen
- Kabellänge: 1300 mm

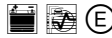

HAZET No.		EAN-No. 4000896+	CHF
	• Elektronik Satz, 3-teilig, Inhalt 2152 N · 2152 N-01 · 02		
2152 N/3	3	204151	74,40
	Grundgerät für Elektronik Satz HAZET 2152 N/3		
2152 N	–	204205	54,40
	Abgreifklemme für Elektronik Satz HAZET 2152 N/3		
2152 N-01	–	204199	18,40
	Prüfspitze für 2152 N/3		
2152 N-02	–	204182	20,80

2152 Elektrik Multifunktions-Prüfgerät

• Made in Germany

- LED-Anzeige und integrierter Beleuchtung

- Anwendung: Prüfung von elektrischen Komponenten: z.B. elektr. Kraftstoffpumpen, Relais, Glühlampen, Fensterhebermotor etc.
- Insbesondere für den Werkstattbereich (Motorrad, Pkw, Nkw, Boote)
- 12–24 Volt
- 6 m Kabel und integrierte Beleuchtung
- Kurzschluss-Sicherung 7,5 A
- Optimale Beleuchtung der Prüfstelle
- Verschiedene akustische Signalanzeigen
- Sofortige Polaritätsfeststellung durch LED-Anzeige rot/grün
- Feststellung fehlerhafte Masseverbindung
- Durchgangsprüfung: z.B. Relais, Sicherungen, Schalter, Kabelstränge etc.
- Selbsttest-Funktion



HAZET No.	EAN-No. 4000896+	CHF
2152-5	144440	302,70

2153 Autolichtprüfer

• Made in Germany

- Prüfspitze (10 mm lang) und Schutzkappe
- Kabel mit Krokodilklemme
- 6–24 Volt
- Prüfer mit Soffitte

Nicht zu verwenden an Fahrzeugen mit elektronischen Bauteilen. Für Fahrzeuge mit elektronischen Bauteilen siehe unter HAZET 2152/3



HAZET No.	l mm	EAN-No. 4000896+	CHF
2153	120	013111	30,80

Batteriedienst

4650 Batteriefüller

• Made in Germany



HAZET No.	l mm	EAN-No. 4000896+	CHF
4650-0	256	022007	30,40

4650 Säureprüfer

• Made in Germany

- Aräometer
- Anwendung: Überprüfung des Säuregehaltes der Batterieflüssigkeit
- Stabiles Kunststoffgehäuse – deutlich verminderte Bruchgefahr gegenüber Glasgehäusen



4650 Säureprüfer

HAZET No.	l mm	EAN-No. 4000896+	CHF
4650-1	280	022014	32,30

4650 Batteriestopfen-Dreher

- Spezielle Länge lässt universellen Einsatz auch bei geringen Bauhöhen zu

- Anwendung: Ein- und Ausdrehen von Batteriestopfen
- Profil auf Batteriestopfen ausgelegt
- T-Griff aus Kunststoff
- Oberfläche: verchromt

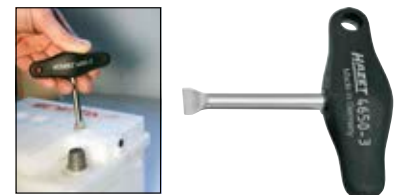

HAZET No.	l mm	± mm	b mm	EAN-No. 4000896+	CHF
4650-3	95	1,7	14,5	102051	24,10



4650 Pol- und Batterieklemmen-Reinigungsbürste

Made in Germany

- Anwendung: Reinigen der Batteriepole und -klemmen
- Mit Schutzkappe



HAZET No.	l / mm	EAN-No. 4000896+	CHF
4650-4	120	022038	25,60

4650 Batterietester

Made in Germany

- Messbereich 6 und 12 Volt zur Anwendung an Pkw und Motorrädern



- Anwendung: Schnelle Diagnose des Ladesystems und des Spannungszustandes der Batterie



HAZET No.	l / mm	EAN-No. 4000896+	CHF
4650-5	333	022045	504,50

Kontakte / Steckverbindungen / Kabel-Entriegeler

SYSTEM-KABEL-Entriegeler

- Professionell in der Anwendung
- Einfach in der Handhabung
- Sicher im Gebrauch
- Erstausrüster-Qualität – Made in Germany
- Störungen durch Fehlverbindungen lassen sich schnell, mühelos und professionell beseitigen
- Universelle Anwendung im Bereich der Kfz-Elektrik
- Mit ausziehbarem Schieber zum Schutz der Klingen und zur Vermeidung von Verletzungen
- Anwendung: Für das beschädigungsfreie Entriegeln von Steckkontakten z.B. Flach- und Rundsteckkontakten

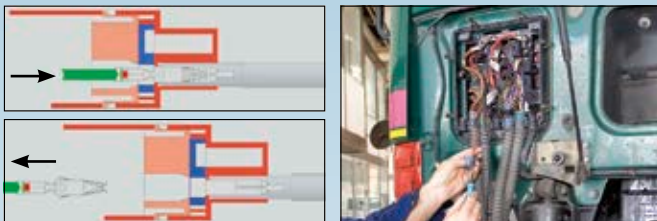
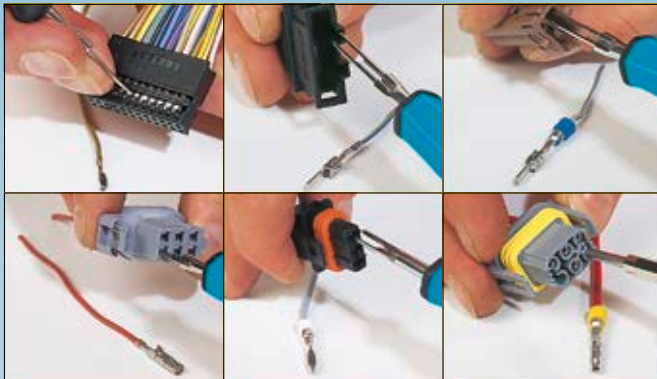

4670 Kabelentriegeler Sortiment

Made in Germany

- Anwendung: Für das beschädigungsfreie Entriegeln von Steckkontakten z.B. Flach- und Rundsteckkontakten
- Basis-Satz für ca. 80 % aller Pkw-Steckkontakte



- 4671
4671-1 • 4671-2 • 4671-3
- 4672
4672-1 • 4672-2
4672-3 • 4672-4
- 4673
4673-1 • 4673-2 • 4673-3
4673-4 • 4673-5



HAZET No.	mm	EAN-No. 4000896+	CHF
4670-1/12	12	132898	806,40

Made in Germany

- Anwendung: Für das beschädigungsfreie Entriegeln von Steckkontakten z.B. Flach- und Rundsteckkontakten
- Ergänzungs-Satz für VW – AUDI – SEAT – ŠKODA



- 4671
4671-9 • 4671-10
- 4672
4672-11 • 4672-12
4672-13 • 4672-14
4672-15
- 4673
4673-12 • 4673-13
- 4674-4



HAZET No.	mm	EAN-No. 4000896+	CHF
4670-4/10	10	135530	852,-



4670 Kabelentriegel器 Sortiment

Made in Germany

• Anwendung: Für das beschädigungsfreie Entriegeln von Steckkontakten z.B. Flach- und Rundsteckkontakten



4671
4671-4 • 4671-5
4671-11

4672
4672-5 • 4672-6
4672-7 • 4672-16
4672-19 • 4672-20

4674-7

4674-1

4674-8

HAZET No.		EAN-No. 4000896+	CHF
4670-5/12	12	135646	1084,-

4671 Kabelentriegel器

Made in Germany

• Anwendung: Beschädigungsfreies Entriegeln von Rundsteck-Kontakten

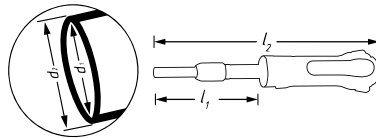

4671 Kabelentriegel器



HAZET No.	l_1 mm	l_2 mm	d_1 mm	d_2 mm	EAN-No. 4000896+	CHF
• ABS 4,0 mm Rundsteck-System						
4671-1	73	158	6	6,5	135219	79,30
• 3,5 mm Rundsteck-System						
4671-2	51	136	4,1	4,7	135288	58,70
• 1,5 mm Rundsteck-System						
4671-3	62	147	2,9	3,3	135295	53,70
• 2,5 mm Rundsteck						
4671-4	52,5	137,5	4	4,4	135394	55,60
• LKS 1,5 mm Stiftseite						
4671-5	61,5	146,5	2,8	3,6	135400	61,50
• 1,5 mm LKS Buchsen-seite						
4671-6	53	138	2,8	3,1	135417	61,50
• Entriegelungswerkzeug für Rundstecksystem 3,5 mm						
4671-9	52,5	137,5	4,2	5	135622	79,60
• Entriegelungswerkzeug für Rundstecksystem Antennenkontakt						
4671-10	53,5	138,5	4,8	5,2	135639	92,40
• ABS-Montagehilfe						
4671-11	50,5	135,5	4	6,5	135653	18,60
• ABS Buchse						
4671-15	60	144	5,2	5,8	135837	78,20
• Rundstecksystem						
4671-16	57	142	2,9	3,5	135844	64,20

4672 Kabelentriegel器

Made in Germany

• Anwendung: Beschädigungsfreies Entriegeln von Flachsteck-Kontakten





4672 Kabelentriegeler



HAZET No.	EAN-No. 4000896+	CHF
• Micro Timer II 4672-1	135042	86,70
• Maxi Power Timer 4672-2	135073	67,40
• Pit Pod / Faston 6,3 mm 4672-3	135097	70,80
• JPT / SPT 4672-4	135165	93,80
• MLK 1,2 mm 4672-5	135325	216,60
• SLK 2,8 mm P 4672-6	135356	95,60
• LSK 8 4672-7	135370	68,50
• MCP 1,5 mm / Kontaktbreite 1,5 mm 4672-11	135561	75,20
• Flachsteckkontakte mit zwei Rastungen / Kontaktbreite 4,8 mm (z.B. ISO-Stecker Autoradio) 4672-12	135578	54,-
• DCS 2 Kontakt 4672-14	135592	75,20
• Flachkontakte mit zwei Rastungen / Kontaktbreite 2,8 mm 4672-15	135615	103,50
• E-95 4672-16	135677	92,20
• MCP 2,8 mm 4672-19	135714	67,40
• MCP 4,8 mm und MCP 6,3 mm 4672-20	135738	68,50
• Ducon 9,5 4672-22	135813	70,-

4673 Kabelentriegeler

Made in Germany

• Anwendung: Beschädigungsfreies Entriegeln von **Micro-, Standard-Timer, Sekundärverriegelung und diverse Verrastungen**



4673 Kabelentriegeler



HAZET No.	EAN-No. 4000896+	CHF
• Micro Standard 4673-1	134946	31,10
• Standard 2,72 mm 4673-2	134953	36,20
• Standard 1,48 mm 4673-3	134977	36,90
• Standard Timer 1,89 mm 4673-4	134991	34,90
• Entriegeler für Sekundärverriegelung 4673-5	135301	44,50
• Zusätzlich für Einkanal JPT-Kontakte 4673-6	135332	36,-
• Sekundärverriegelung FCI 4673-8	135424	70,10
• Flachkontakte mit einer Verrastung (diverse Kontaktbreiten) Yazaki 1,5 und 2,8 4673-12	135547	32,90
• Flachkontakte mit einer Gehäuseverrastung 4673-13	135554	37,10

4674 Kabelentriegeler

Made in Germany

• Anwendung: Beschädigungsfreies Entriegeln von **diversen Steckkontakten**



HAZET No.	EAN-No. 4000896+	CHF
• SLK 2,8 mm P · S 4674-1	135363	104,20
• Stiftgehäuse 5-7 polig 4674-8	135769	77,30
• MKS/MKR 1,5 4674-9	135806	100,80
• VKR Kontakt 4674-10	135868	104,20



Lichtmaschine / Radio-Demontage

1789 N Riemscheiben-Abzieher

Made in Germany



- Anwendung: Abziehen von Pkw-, SUV- und Transporter-Riemscheiben
- Variante für Riemscheiben mit Gewindelöchern, Betätigung mit:
 - 1 Traverse, kurz für Riemscheiben 43 bis 120 mm Ø
 - 1 Traverse, lang für Riemscheiben 95 bis 210 mm Ø
 - 3 auswechselbaren Druckstücken als Spindelverlängerung
- Variante für Riemscheiben ohne Gewindelöcher (zum Hintergreifen), Betätigung mit:
 - 1 Traverse, kurz für Riemscheiben 23 bis 100 mm Ø
 - 1 Traverse, lang für Riemscheiben 85 bis 195 mm Ø
 - Engraum-Abzughaken für Spanntiefe bis 68 mm, bzw. Verlängerung bis 88 mm
- Variante mit 2 Zahnhaken (greifen zum Abziehen in die Rillen der Riemscheibe, wenn ein Hintergreifen nicht möglich ist), Betätigung mit:
 - 1 Traverse, kurz für Riemscheiben 80 bis 140 mm Ø
 - 1 Traverse, lang für Riemscheiben 135 bis 235 mm Ø

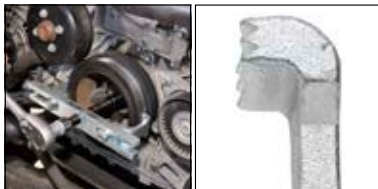

HAZET No.	EAN-No. 4000896+	CHF
1789 N-1	158621	624,80

2592 Keil(rippen)riemscheibe-Adapter

Made in Germany



- Vielzahn-Adapter**
- Anwendung: Montage bzw. Demontage der Freilauf-Keil(rippen)riemscheibe an der Lichtmaschine, Für z.B. VALEO, BOSCH usw. an VW, AUDI, ŠKODA und SEAT



HAZET No.	S mm	l mm	mm	EAN-No. 4000896+	CHF
2592	19,6	30	17	057443	29,60

4641 Keil(rippen)riemscheibe-Werkzeug

Made in Germany



- Anwendung: Montage bzw. Demontage der Freilauf-Keil(rippen)riemscheibe am Generator / an der Lichtmaschine (BOSCH)
- VW · AUDI · ŠKODA · SEAT · PORSCHE · MERCEDES-BENZ · FORD · Volvo etc.

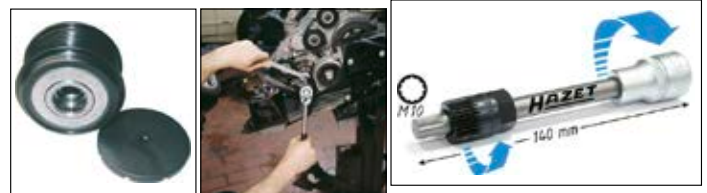
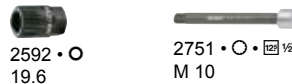

HAZET No.	l mm	mm	EAN-No. 4000896+	CHF
4641/2	140	2	081479	75,60

Made in Germany



- Anwendung: Montage und Demontage der Freilauf-Keil(rippen)riemscheibe an Lichtmaschinen
- Montagewerkzeug-Satz für Arbeiten an der Lichtmaschine im ein- und ausgebauten Zustand
- Kontrolle der Verschraubung
- TORX® und XZN Schraubendreher-Steckschlüsseinsätze für die unterschiedlichen Innenprofile
- Die Lichtmaschine wird mit dem jeweiligen Schraubendreher-Steckschlüsseinsatz arretiert und die Verschraubung der Riemscheibe über den Vielzahnadapter betätigt
- Anwendung an VW · AUDI · ŠKODA · SEAT · PORSCHE · MERCEDES-BENZ · FORD · RENAULT · Volvo usw.

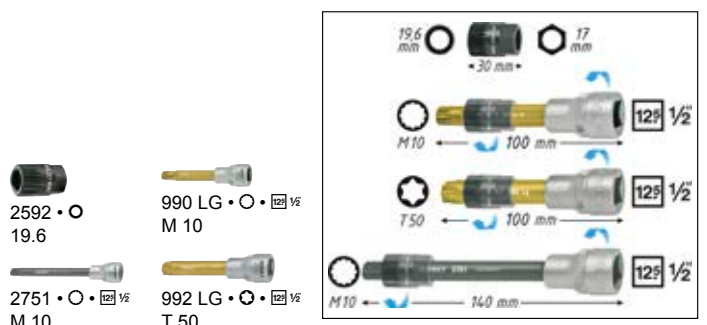

HAZET No.	mm	EAN-No. 4000896+	CHF
4641/4	4	103157	155,40



4655 Radio Demontage-Werkzeug

- Alles in einem Satz – kein langes Suchen nach dem richtigen Werkzeug
- Anwendung: Montage und Demontage von Autoradios vieler Fahrzeughersteller und Autoradio-Anbieter
- VW · AUDI · FORD · BMW · MERCEDES-BENZ · PORSCHE · GM OPEL · ŠKODA · FIAT · LAND-ROVER · KENWOOD · SONY · CLARION · BLAUPUNKT und viele mehr
- Sehr handlich
- Praktischer Schlitten zur Trennung beider Hälften
- Viele Entriegelungstypen in einer kompakten Einheit



			AUDI / New Beetle		
BMW	MERCEDES-BENZ PORSCHE	After Market Utility	ŠKODA	VW	AUDI / FORD / VW
Blaupunkt	BMW	FIAT	Kennwood	Sony	Landrover

HAZET No.	EAN-No. 4000896+	CHF
4655-1	120666	107,50





Karosserie / Innenausstattung

Karosserie-Instandsetzung

Gripzangen finden Sie im Kapitel Handwerkzeuge / Zangen auf Seite 217–218

0-1900 Werkzeug Sortiment

Karosserie-Sortiment
• Für Werkstattwagen *Assistent*



- | | | | |
|---|---|--|--|
| 428 • ●
6 • 7 • 8 • 10
11 • 13 | 821-2
900 • ● $\frac{1}{2}$
10 • 11 • 12 • 13
15 • 17 • 19 • 22 | 1927
1929-1
1930
1931
1934
1934-1
1934-4
1934
1934-9 • 1934-10 | 1960-5
1961 L-2
1961 R-2
1965/5
2130
2140
2140-30 • 2140-50
2143
2150
2165
2165-1 • 2165-2 |
| 600 N • ●
8 • 9 • 10 • 11
12 • 13 • 14 • 15
17 • 19 • 22 • 24 | 916 HP • ● $\frac{1}{2}$
917-5 • ● $\frac{1}{2}$ • ● $\frac{1}{2}$
918-10 • ● $\frac{1}{2}$ • ● $\frac{1}{2}$ | 1810-250
1851-44
1917 N
1919 N
1920 N
1921
1922
1923 | 1937 K
1940
1944-1950
1950 |
| 745-3
745 a-6
746-1
757-10
760-2
799-3
801 NK • ●
1x5.5
803 • ●
0.4x2.5 • 1x5.5
1.2x6.5 • 1.2x8
1.6x10
803-PH • ●
PH 1 • PH 2 • PH 3 | | | |

HAZET No.	Icon	EAN-No. 4000896+	CHF
0-1900/77	77	000241	482,-

1905 Ausbeulwerkzeug Satz

Made in Germany
• Für Karosserie-Arbeiten
• Metall-Kasten (HAZET-Blau)
• Weichschaum-Einlage



- | | | | |
|--------|--------|------|--------|
| 1911 | 1928 K | 1934 | 1938 K |
| 1917 N | 1930 | 1935 | 1940 |
| 1919 N | 1931 | | |

HAZET No.	L x B x H mm	Icon	EAN-No. 4000896+	CHF
1905/10 N	759x305x115	10	007448	2073,-

1911 Handfaust

Made in Germany
• Kommaform
• Bahnlänge: 137 mm,
Breite: 55 mm



HAZET No.	EAN-No. 4000896+	CHF
1911	007486	158,20

1917 N Handfaust

Made in Germany
• Daimler Stöckle
• 110 x 50 mm,
Höhe: 50 mm



HAZET No.	EAN-No. 4000896+	CHF
1917 N	007509	176,90

1918 N Handfaust

Made in Germany
• Keilform
• 110 x 63 mm



HAZET No.	EAN-No. 4000896+	CHF
1918 N	007516	130,30



1919 N Handfaust

Made in Germany

- Zehenform
- 120x58 mm, Höhe: 20 mm



HAZET No.	EAN-No. 4000896+	CHF
1919 N	007523	143,90

1920 N Handfaust

Made in Germany

- Universal
- 76x56 mm und 65x47 mm, Höhe: 60 mm



HAZET No.	EAN-No. 4000896+	CHF
1920 N	007530	131,90

1921 Handfaust

Made in Germany

- Rundum geschliffen
- Absatzform, flach/halbrund
- 84x62 mm, Höhe: 34 mm



HAZET No.	EAN-No. 4000896+	CHF
1921	007554	114,40

1922 Handfaust

Made in Germany

- Diaboloform
- 59x61 mm, Höhe: 59 mm



HAZET No.	EAN-No. 4000896+	CHF
1922	007561	114,40

1923 Kasten-Feile

Made in Germany

- Allseitig behauen mit Feilenhieb
- Anwendung: Richten und Einziehen von Karosserieblechen
- Arbeitsfläche 162x37x27 mm



HAZET No.	EAN-No. 4000896+	CHF
1923	007578	299,-

1927 Ausbeul-Löffel

Made in Germany

- Arbeitsfläche 52x150 mm



HAZET No.	l mm	EAN-No. 4000896+	CHF
1927	275	007691	118,90

1928 K Ausbeul-Löffel

Made in Germany

- Einseitig behauen
- Arbeitsfläche 60x30x200 mm



HAZET No.	l mm	EAN-No. 4000896+	CHF
1928 K	385	007707	195,50

1929-1 Ausbeul-Löffel

Made in Germany

- Breite Form
- Gekröpft, geschweift
- Arbeitsfläche 170x50 mm



HAZET No.	l mm	EAN-No. 4000896+	CHF
1929-1	480	007721	202,-

1930 Ausbeul-Löffel

Made in Germany

- Breite Form
- Stark gekröpft, doppelt geschweift



HAZET No.	l mm	EAN-No. 4000896+	CHF
1930	455	007738	248,40

1930-1 Ausbeul-Löffel

Made in Germany

- Schmale Form
- Arbeitsfläche 105x85x38 mm



HAZET No.	l mm	EAN-No. 4000896+	CHF
1930-1	315	007745	182,10

1931 Biege-Eisen

Made in Germany

- Mit Ledereinsatz



HAZET No.	l mm	EAN-No. 4000896+	CHF
1931	410	007769	79,90



1932 Absetz-Zange

Made in Germany

• **Absetztiefe 12 mm**



- Anwendung: Absetzen von Blechkanten an Blechen bis 1 mm Stärke
- Kunststoff-Griffhüllen
- Oberfläche: verchromt

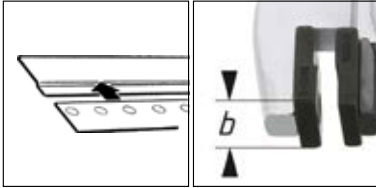

HAZET No.	l mm	b mm	EAN-No. 4000896+	CHF
1932-1	300	15	007806	187,60
1932-2	300	30	007868	195,70

1964 Loch-Zange

Made in Germany

• **Zusammen mit Absetzzange HAZET 1932 zu verwenden**



- Kunststoff-Griffhüllen
- Oberfläche: verchromt



HAZET No.	l mm	Ø mm	EAN-No. 4000896+	CHF
1964-50	300	5	009039	337,10
1964-55	300	5,5	009077	337,10
1964-70	300	7	009121	337,10

1960 Karosserie-Blechmeißel

Made in Germany

• **Geschmiedete Ausführung**



- Anwendung: Trennen von Blechen, Schweißpunkten, Schweißfugen usw.
- Handschutz (730 HS)
- Klinge 7 x 26 mm
- Durchgängig gehärtet nach DIN (54-58 HRC)
- Schlag-Kopf angelassen nach DIN (38-46 HRC)
- Meißelschneiden geschliffen Nachschleifen ohne Nachhärten
- Oberfläche: tauchlackiert



HAZET No.	l mm	EAN-No. 4000896+	CHF
1960-5	240	008759	55,10

1961 Karosserie-Blechscher

• Für Figuren und kurze gerade Schnitte



- Für Bleche bis 1,8 mm, VA-Bleche bis 1,2 mm
- Mit Hebelübersetzung
- Scherenkopf im Gesenk geschmiedet komplett vergütet
- Induktiv gehärtete Schneide mit Wate
- Ergonomische HAZET 2-Komponenten-Kunststoff-Griffhüllen (blau/schwarz)



HAZET No.	l mm	EAN-No. 4000896+	CHF
1961 R-1	260	008803	113,40
1961 L-1	260	008780	113,40

• Für Figuren und gerade durchlaufende Schnitte



- Mit Hebelübersetzung
- Scherenkopf im Gesenk geschmiedet komplett vergütet
- Induktiv gehärtete Schneide mit Wate
- Ergonomische HAZET 2-Komponenten-Kunststoff-Griffhüllen (blau/schwarz)



HAZET No.	l mm	EAN-No. 4000896+	CHF
1961 R-2	260	008810	113,40
1961 L-2	260	008797	113,40

• **Kompakte Ausführung für Arbeiten auf engstem Raum und mit kleinsten Konturen**



- Für durchlaufende gerade und Figurenschnitte
- Für Blechstärke bis 1,2 mm (600 N/mm²)
- Schneidenlänge: 20 mm
- Hebelübersetzung für geringen Kraftaufwand
- Für besonders kleine Radien und schwer zugängliche Stellen
- Scherenkopf im Gesenk geschmiedet
- Induktiv gehärtete Schneide mit Wate
- Ergonomische HAZET 2-Komponenten-Kunststoff-Griffhüllen (blau/schwarz)



HAZET No.	l mm	EAN-No. 4000896+	CHF
1961 L-3	180	176533	69,20
1961 R-3	180	176540	69,20



1963 Handniet-Zange

- Anwendung: Sichere und schnelle Nietverbindungen
- Für **Blindniete** Aluminium bis 5 mm Ø, Stahl bis 4 mm Ø, Edelstahl bis 3,2 mm Ø
- Automatische Fixierung des Nietes nach dem Einsetzen in das Mundstück
- Gerändelte Mundstücke gewährleisten schnellen Wechsel ohne Werkzeug
- Geringer Kraftaufwand beim Nietvorgang
- Auf Grund der Bauart wird der Trennvorgang des Nietstiftes optimal gedämpft
- Patentierte Nietlochlehre
- Montageschlüssel im Handgriff



HAZET No.	l mm	EAN-No. 4000896+	CHF
1963 N-1	255	187447	75,20

• Flexibler Einsatz durch 360° drehbaren Nietkopf



- Anwendung: Vernieten von z.B. Metall, Aluminium, Plastik, Leder usw.
- 4 auswechselbare Mundstücke im Magazin des Zangenkörpers
- Montageschlüssel im Handgriff
- Patentierte Nietlochlehre
- Für Alu Nieten Ø 2,4 · 3,0 · 3,2 · 4,0 · 4,8 · 5,0 mm · 3/32" · 1/8" · 5/32" · 3/16"
- Stahl Nieten Ø 2,4 · 3,0 · 3,2 · 4,0 mm · 3/32" · 1/8" · 5/32"
- Edelstahl Nieten Ø 2,4 · 3,0 · 3,2 mm · 3/32" · 1/8"



HAZET No.	l mm	EAN-No. 4000896+	CHF
1963-2	290	232864	94,10

1934 Karosserie-Feilenhalter

Germany Made in Germany

- Verstellbar, mit Spannschraube
- Mit 1 Feilenblatt 1934-4
- Für flache Feilenblätter HAZET 1934-1 bis -5



HAZET No.	l mm	EAN-No. 4000896+	CHF
1934	355	008018	191,40

1934 N Karosserie-Feilenhalter

Germany Made in Germany

- Aus Holz
- Ohne Feilenblatt

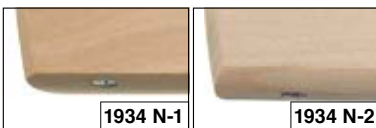

HAZET No.	l mm	EAN-No. 4000896+	CHF
1934 N-1	525	008155	102,70
1934 N-2	525	008179	102,70

- Für flache Feilenblätter 1934-1 bis 5
- Für halbrunde (hohle) Feilenblätter 1934-7

1934 Karosserie-Feilenblatt

- Flach
- Gefräst, schräg verzahnt



- Zahnung (Hieb):
1 = Grob 1934-1
2 = Mittel 1934-2
3 = Fein 1934-3
- Für Feilenhalter HAZET 1934 und 1934 N-1
- DIN 7264 Form A

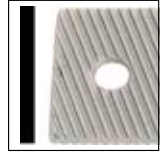

HAZET No.	l mm	EAN-No. 4000896+	CHF
1934-1	350	008025	85,40
1934-2	350	008063	88,70
1934-3	350	008070	95,30

- Flach
- Gefräst, radial verzahnt



- Zahnung (Hieb):
1 = Grob 1934-4
2 = Mittel 1934-5
- Für Feilenhalter HAZET 1934 und 1934 N-1
- DIN 7264 Form A



HAZET No.	l mm	EAN-No. 4000896+	CHF
1934-4	350	008087	93,30
1934-5	350	008094	98,-

- Halbrund (hohl)
- Radial verzahnt



- Zahnung (Hieb): 1 = Grob
- Für Feilenhalter HAZET 1934 N-2
- DIN 7264 Form F



HAZET No.	l mm	EAN-No. 4000896+	CHF
1934-7	350	008100	104,30

1934 Karosserie-Feile

Germany Made in Germany



- Beulen mit Schweißbrenner erhitzen. Danach Beule mit der Feile bearbeiten. Durch den Feilvorgang wird – bedingt durch die Legierung – die Hitze aus der Beule heraus gezogen, die Beule glättet sich.

- Kreuzhieb
- Zahnung (Hieb):
1 = grob (1934-8)
3 = fein (1934-9)
- Verkröpft
- Kunststoff-Griff

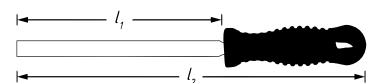

HAZET No.	l ₁ mm	l ₂ mm	EAN-No. 4000896+	CHF
1934-8	350	430	008124	171,10
1934-9	350	430	008131	180,80
1934-10	350	430	008032	171,-

- Einhieb
- Zahnung (Hieb):
0 = grob · 1934-10



1935-1938 K Ausbeul-Hammer

Made in Germany
• HICKORY-Stiel

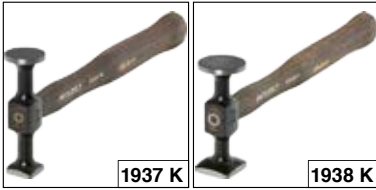

HAZET No.	l mm		EAN-No. 4000896+	CHF
• Ausbeul- und Schlichthammer • 154 mm • 2 verschieden große, runde Bahnen				
1935	308	○ 40 ○ 30	008193	107,50
• Spann- und Schlichthammer • 103 mm • Runde Bahn feinkariert, gefräst				
1937 K	305	□ 24 ○ 32	008209	133,40
• Spann- und Schlichthammer • 96 mm • Runde Bahn feinkariert, gefräst				
1938 K	310	□ 35 ○ 40	008216	145,-

1940-1943 Ausbeul-Hammer

Made in Germany
• HICKORY-Stiel



HAZET No.	l mm		EAN-No. 4000896+	CHF
• Schlicht- und Treibhammer • 160 mm • Runde Bahn und Kugel				
1940	309	○ 40 ○ 17	008230	112,20
• Schlicht- und Pinnehammer • 135 mm • Runde Bahn und gebogene, scharfe Pinne				
1943	309	○ 40 — 15	008261	135,20

1944-1950 Ausbeul-Hammer

Made in Germany
• HICKORY-Stiel



HAZET No.	l mm		EAN-No. 4000896+	CHF
• Ausbeul- und Spitzhammer • 165 mm • Runde Bahn und gerade Eichelpinne				
1944	325	○ 41 ○ 10	008278	145,10
• Aluminium-Treibhammer • Flach/ballig				
1950	310	○ 30	008339	67,-

1967 Schweißpunkt-Fräser

Made in Germany



- Anwendung: Exaktes Ausfräsen von Schweißpunkten in der Blechverarbeitung
- Für jede Bohrmaschine geeignet
- Sechskantschaft (7 mm) kein Verdrehen im Bohrfutter
- Auswechselbare Fräskrone (Rechtsgewinde) aus Schnellstahl (geölt)
- Krone doppelseitig zu benutzen
- Schnitt-Tiefeneinstellung (*) durch Einstellschraube

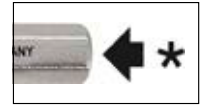

HAZET No.	l mm	Ø mm	EAN-No. 4000896+	CHF
1967	70	11	009312	66,60

1967 Schweißpunkt-Bohrer

Made in Germany



- **Selbstschneidende Zentrierspitze nachschleifbar**

- Anwendung: Exaktes Ausbohren von Schweißpunkten
- Hochleistungs-Schnellstahl, gebläut



HAZET No.	l mm	Ø mm	EAN-No. 4000896+	CHF
1967-70	74	7	009343	45,90
1967-80	79	8	009350	54,60
1967-90	79	9	009367	64,40

1959 Klebschlag-Hammer

Made in Germany



- **Dauerplastische Füllmasse für materialschonende Arbeit ohne Streifenbildung**

- Anwendung: Anbringen von Zierleisten, Arbeiten an Dachreling, sowie für Sattler- und Polsterarbeiten
- Montage-Werkzeug für kratzempfindliche Teile



HAZET No.	l mm	EAN-No. 4000896+	CHF
• Gummikörper 70x70 mm			
1959-2	260	102259	284,60
• Griff um 90° verstellbar • Gummikörper 70x140 mm			
1959-3	280	008728	312,40



1959 Klebschlag-Hammer

HAZET No.	l mm	EAN-No. 4000896+	CHF
1959-4	280	127221	341,80

- Griff um 90° verstellbar
- Weißer Gummikörper 70 x 140 mm

1965 Lötholz

- Anwendung: Bearbeitung heißverzinnter Flächen
- Buchenholz



HAZET No.	h mm	EAN-No. 4000896+	CHF
1965/5	5	009220	122,30

1965 Montagekeil

- Anwendung: Karosserie-Arbeiten, z.B. zum beschädigungsfreien Lösen von Zierleisten, Blenden, Schriftzügen usw.
- Kunststoff



HAZET No.	l mm	h mm	b mm	EAN-No. 4000896+	CHF
1965-20	190	25	25	009183	23,70

1965 Kombinations-Montagekeil

- Verhindert die Beschädigung von Lack, Kunststoff- und Metallteilen
- Anwendung: Schnelles und einfaches Lösen von Zierleisten und Türverkleidungen
- Betätigung von Verschluss-Stopfen und Kunststoff-Clips
- Ausbau von Schutzkappen und Blenden



HAZET No.	l mm	b mm	EAN-No. 4000896+	CHF
1965-21	270	22	087839	18,90

2520 Abzughaken

- Anwendung: **Ausbau des Frontgrills** an VW Transporter
- 30° abgewinkelter Stahlhaken, 12 mm breit
- Demontage z.B. Zusatzleuchte, Innenverkleidungen, Blende der Innenbeleuchtung etc.
- VW Golf Bj. 2004 →, Golf Plus Bj. 2005 →, Jetta Bj. 2006 →, Crafter Bj. 2006 →, Tiguan Bj. 2008 →, Passat Bj. 2006 →, Scirocco Bj. 2009 →, AUDI A2, A3, A4, A5, A6, A8, Q5, Q7, R8
- T-Griff aus Kunststoff



HAZET No.	l mm	EAN-No. 4000896+	CHF
2520-1	215	075218	41,50

799 Türverkleidungs-Lösehebel

- **Made in Germany**
- Schutzbeschichtung

- Anwendung: Demontage von **Befestigungsstopfen** an Türverkleidungen
- Maulöffnung: 28 mm



HAZET No.	l mm	EAN-No. 4000896+	CHF
799-3	268	031993	51,70

799 Türverkleidungs-Lösezange

- **Made in Germany**
- Schutzbeschichtung

- Anwendung: Demontage von Befestigungs-Stopfen an **Türverkleidungen**, Zierleisten und Stoßstangengummis



HAZET No.	l mm	EAN-No. 4000896+	CHF
799-4	230	032013	102,70

799 Türverkleidungs-Lösehebel

- **Made in Germany**
- Schutzbeschichtung

- Anwendung: Lösen der Befestigungs-Stopfen an Türverkleidungen
- VW Sharan · Touareg · Touran · Phaeton
- SEAT Alhambra
- FORD Galaxy
- Optimale Kraftübertragung beim Lösen durch Hebelfunktion
- Kunststoffgriff



HAZET No.	l mm	EAN-No. 4000896+	CHF
799-6	260	110346	95,30

828 LG-T Schraubendreher · mit T-Griff

- **Made in Germany**

- Anwendung: Aus- und Einbau **Türgriff** an **MERCEDES-BENZ** Typ 168 · Typ 169 (A-Klasse) · Typ 245 (B-Klasse) · Typ 203 (C-Klasse) · Typ 204 (C-Klasse) · Typ 212 (E-Klasse) · 117 CLA
- Einstellung **Scheinwerfer MERCEDES-BENZ** Actros
- **Extralange Ausführung**
- Rundklinge
- Ergonomischer HAZET 2-Komponenten-T-Griff
- Oberfläche: verchromt, Spitze brüniert

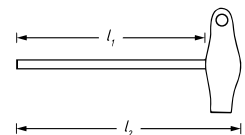
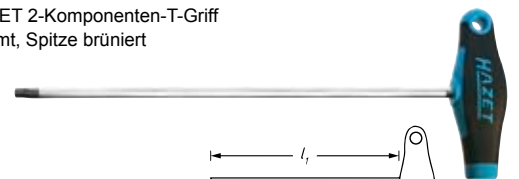

HAZET No.	l1 mm	l2 mm	h mm	EAN-No. 4000896+	CHF
828 Lg-T 20	200	226	3,86	139941	24,30



2597 Türscharnier Einsteck-Werkzeug · gebogener Bithalter

Made in Germany

• Drehmomentgesteuerter Schraubanzug möglich (Herstellerangaben beachten)

• Anwendung: Ein- und Ausbau Fahrer- bzw. Beifahrertür (Türscharnier-Verschraubung Innen **TORX**® Schrauben T 45) und zur Türeinjustierung an **VW · ŠKODA** Fabia Bj. 2007 → 2014, Roomster Bj. 2006 → 2015, **AUDI** A5 Bj. 2007 → 2016

• Steckverbindung 9 x 12 mm Vierkant

• Mit **TORX**® Bit T45 (HAZET 2597-01)

Ausbau in Verbindung mit Werkzeughalter HAZET 6396,

Einbau mit Drehmoment-Schlüssel HAZET 6290-1CT · 5290-3 CT

– VW Drehmoment-Vorschrift beachten –

• Oberfläche: verchromt



YouTube Clip



HAZET No.	l mm	EAN-No. 4000896+	CHF
2597	95	017379	54,40

2597 Bit

Made in Germany

• Drehmomentgesteuerter Schraubanzug möglich (Herstellerangaben beachten)

• Anwendung: Ein- und Ausbau sowie Einstellen der Fahrer- bzw. Beifahrertür

• Ausbau bzw. Lösen in Verbindung mit Werkzeughalter HAZET 6396

• Einbau mit Drehmoment-Schlüssel HAZET 6290-1 CT oder 5290-3 CT

• In Verbindung mit gebogenem Bithalter HAZET 2597

• Sechskant-Antrieb ISO 1173 C8 (5/16")

• **VW · ŠKODA** Fabia 2 Bj. 2007 → 2014 ·

Roomster Bj. 2006 → 2015, **AUDI** A5 Bj. 2007 → 2016

• Für **Innen TORX**® Schrauben T 45



HAZET No.	l mm	EAN-No. 4000896+	CHF
2597-01	18	017386	15,70

Made in Germany

• Drehmomentgesteuerter Schraubanzug möglich (Herstellerangaben beachten)

• Anwendung: Ein- und Ausbau sowie Einstellen der Fahrer- bzw. Beifahrertür

• Ausbau bzw. Lösen in Verbindung mit Werkzeughalter HAZET 6396

• Einbau mit Drehmoment-Schlüssel HAZET 6290-1 CT oder 5290-3 CT

• In Verbindung mit gebogenem Bithalter HAZET 2597

• SB-Verpackung

• Sechskant-Antrieb ISO 1173 C8 (5/16")

• **VW** Golf 4 Bj. 1997 → 2006 · Golf 7 Bj. 2012 → 2021 · Passat

B5 Bj. 1996 → 2000, **SEAT** León Bj. 1999 → 2006

• Für **Innenvielzahn**schrauben (XZN) M 10

• Ähnlich DIN 65254



HAZET No.	l mm	EAN-No. 4000896+	CHF
2597-02	21	066667	15,70



2597 Bit

Made in Germany

• Drehmomentgesteuerter Schraubanzug möglich (Herstellerangaben beachten)



• Anwendung: Ein- und Ausbau sowie Einstellen der Fahrer- bzw. Beifahrertür

• Ausbau bzw. Lösen in Verbindung mit Werkzeughalter HAZET 6396

• Einbau mit Drehmoment-Schlüssel HAZET 6290-1 CT oder 5290-3 CT

• In Verbindung mit gebogenem Bithalter HAZET 2597

• SB-Verpackung

• Sechskant-Antrieb ISO 1173 C8 (5/16")

• **VW** Golf 5 Bj. 2003 → 2008 · Golf

6 Bj. 2008 → 2012 · Passat B6 Bj. 2005 → 2010 · Caddy Bj. 2004 → 2010 ·

Beetle Bj. 2011 → 2019 · Sharan 2 Bj. 2010 → · Tiguan Bj. 2011 → ·

Touran Bj. 2010 →, **ŠKODA** Superb Bj. 2008 →

• Für **Innenvielzahn**schrauben (XZN) M 8

• Ähnlich DIN 65254



HAZET No.	l mm	EAN-No. 4000896+	CHF
2597-03	21	118830	16,-

Made in Germany

• Drehmomentgesteuerter Schraubanzug möglich (Herstellerangaben beachten)



• Anwendung: Ein- und Ausbau sowie Einstellen der Fahrer- bzw. Beifahrertür

• Ausbau bzw. Lösen in Verbindung mit Werkzeughalter HAZET 6396

• Einbau mit Drehmoment-Schlüssel HAZET 6290-1 CT oder 5290-3 CT

• In Verbindung mit gebogenem Bithalter HAZET 2597

• Sechskant-Antrieb ISO 1173 C8 (5/16")

• **VW** Polo 6 Bj. 2017 → · T-Cross Bj. 2018, **ŠKODA**

Fabia 3 Bj. 2014 →, **PORSCHE** Panamera

• Für **Innenvielzahn**schrauben (XZN) M 12



HAZET No.	l mm	EAN-No. 4000896+	CHF
2597-04	21	241972	15,70

Made in Germany

• T 45 mit Sonderlänge



• Anwendung: Ein- und Ausbau der vorderen Türen an **VW**

• In Verbindung mit Umschaltknarre 2264

oder Umschaltknarrenkopf 6408

und Drehmoment-Schlüssel 6290-1CT · 5290-3 CT

– VW Drehmoment-Vorschrift beachten –

• Sechskant-Antrieb ISO 1173 C6,3 (1/4")



HAZET No.	l mm	EAN-No. 4000896+	CHF
2597-T 45	25	017393	19,10

2598 Türgriff-Werkzeug

Made in Germany

• Sicheres und schnelles Arbeiten



• Anwendung: Betätigung des schwer erreichbaren Verriegelungshakens

(Lagerbügel) beim Aus- / Einbau des Türgriffs

• Demontage und Montage des Schließzylindergehäuses

(Türgriff) bei Türen ohne Schließzylinder

• Für z.B. **VW** Passat Bj. 2005 → 2010 ·

Tiguan Bj. 2008 → · Golf 6 Bj. 2008 → 2012 · Golf 7 Bj. 2012 → 2021 ·

Amarok Bj. 2010 → · Beetle Bj. 2011 → 2019

• Montage des Türschlosses **VW** Fox Bj. 2005 → 2011

• Ergonomischer 1-Komponenten-trinamic-Griff



HAZET No.	l ₁ mm	l ₂ mm	EAN-No. 4000896+	CHF
2598-1	155	256	204144	36,40



828 Lg-T Schraubendreher · mit T-Griff

- Extralange Ausführung zur sicheren Betätigung tiefliegender Verschraubungen



Anwendung: Außenspiegel Demontage / Montage z.B. an OPEL Corsa D · Meriva B

Extralange Ausführung

- Rundklinge
- Ergonomischer HAZET 2-Komponenten-T-Griff
- Oberfläche: verchromt, Spitze brüniert

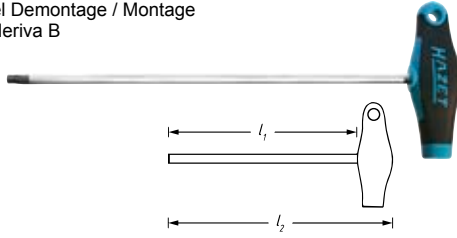

HAZET No.	l ₁ mm	l ₂ mm	Ø mm	EAN-No. 4000896+	CHF
828 Lg-T 40	290	325	6,65	235360	33,10

2534-1 Klemmscheiben-Betätigungswerkzeug

Made in Germany



- Einfache und schnelle Betätigung der Klemmscheiben
- Vermeidet Beschädigungen an Unterbodenverkleidungen und Hitzeschutzblechen

Anwendung: Betätigung der Klemmscheiben an Unterbodenverkleidungen und Hitzeschutzblechen an z.B. AUDI, SEAT, ŠKODA, VW, FORD

- Ø im Betätigungsbereich: 27 mm
- Zapfen Ø: 2 mm
- Zapfenhöhe: 2 mm
- Zapfenabstand: 22,9 mm



HAZET No.	l mm	EAN-No. 4000896+	CHF
2534-1	22	224227	23,10

2797 Stoßfänger Rohr-Steckschlüssel

Made in Germany



- Betätigung der Stoßfänger-Verschraubung hinten

MERCEDES-BENZ Typ 204 (C-Klasse) Kombi und Limousine · Typ 205 (C-Klasse) · AUDI A3 Bj. 2004 → · A4 Bj. 2001 → · A6 Bj. 2005 → · TT Bj. 2007 →

- Hinweis: Betätigung der Verschraubung über Gewindestange
- Ermöglicht kontrollierten Schraubanzug mit dem vom Hersteller geforderten Drehmoment



HAZET No.	S mm	l mm	EAN-No. 4000896+	CHF
2797-1	10	160	154746	30,70

Made in Germany



- Ermöglicht kontrollierten Schraubanzug mit dem vom Hersteller geforderten Drehmoment

- Anwendung: Betätigung der seitlichen Stoßfänger-Halter hinten
- Hinweis: Betätigung der Verschraubung über Gewindestange
- MERCEDES-BENZ Typ 213 (E-Klasse) Bj. 2016 →



HAZET No.	S mm	l mm	EAN-No. 4000896+	CHF
2797-2	8	160	210053	30,70

2797 Scheinwerfer-Einstell Werkzeug

Made in Germany



- Scheinwerfer- bzw. Spaltmaß-Einstellung gegenüber Stoßfänger und Motorhaube

Nach Karosserie-Reparaturen bzw. Scheinwerferwechsel an MERCEDES-BENZ 205 C-Klasse · Bj. 2014 → sowie AUDI A7

- Auf die sehr beengten Platzverhältnisse abgestimmtes Werkzeug
- Oberfläche: mattverchromt



HAZET No.	S mm	l mm	d mm	EAN-No. 4000896+	CHF
2797-14	14	195	18	202201	38,40

828 Schraubendreher · mit T-Griff

Anwendung: Einstellung Scheinwerfer an FORD Modellen
Optimale Länge gewährleistet direkten Einsatz am Bauteil (Zusammenstecken mehrerer Werkzeuge nicht notwendig)

- Sechskant-Klinge
- Ergonomischer HAZET 2-Komponenten-T-Griff
- Oberfläche: verchromt, Spitze brüniert

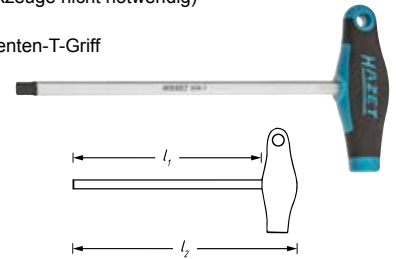

HAZET No.	S mm	l ₁ mm	l ₂ mm	EAN-No. 4000896+	CHF
828-7	7	200	234	210060	20,10

Anwendung: Einstellung Scheinwerfer an RENAULT, AUDI
Optimale Länge gewährleistet direkten Einsatz am Bauteil (Zusammenstecken mehrerer Werkzeuge nicht notwendig)

- Sechskant-Klinge
- Ergonomischer HAZET 2-Komponenten-T-Griff
- Oberfläche: verchromt, Spitze brüniert



HAZET No.	S mm	l ₁ mm	l ₂ mm	EAN-No. 4000896+	CHF
828 Lg-6	6	300	334	226672	22,80

1816 Flach-Zange

Made in Germany



- Besonders flache Form zum Einsatz in sehr beengten Bauräumen

Anwendung: Demontage und Justierung der Haltegriffe im Innenraum sowie der Sonnenblenden an VAG Fahrzeugen

- Flache Form
- Gerade Ausführung
- Griffe tauchbeschichtet



HAZET No.	l mm	EAN-No. 4000896+	CHF
1816 K-1	135	232949	51,90



Scheiben / Wischerarm

4852 Ausglaswerkzeug Satz

Made in Germany

• **Selbstschließende Sicherheits-Zuggriffe halten den Säge- oder Schneiddraht zuverlässig fest**



- Vierkant-Schneiddraht zum schnellen und einfachen Durchtrennen der gebräuchlichsten Kleberaupen
- Sägedraht aus drei vermessingten Stahldrähten gedreht, für besonders breite oder harte Kleberaupen
- Robuster Drahtstarter aus Federstahl mit großem T-Griff zum Durchstechen des Drahtes
- Gegenhalter mit langem Schaft und stabilem M 4-Gewinde sichert den Halt des Schneiddrahtes vom Innenraum aus



HAZET No.		EAN-No. 4000896+	CHF
4852/6	6	129447	282,70
4852-3	-	129454	97,60
4852-4 A	-	164769	95,40
4852-5	-	129478	56,90
4852-6	-	129485	27,-
4852-7	-	129492	18,80

4850 Düseneinsteller-Scheibenwaschanlage

• **Ausgezogener Teleskopstab zeigt Strahlrichtung der Düsen auf der Scheibe an**



- Anwendung: Einstellen der Düsen von Scheibenwaschanlagen
- Halte- / Taschenclip
- Magnet-Kopf: 6 mm Ø
- Einstellnadel (Ø 0,7 mm) und Schutzkappe



4850 Düseneinsteller-Scheibenwaschanlage



HAZET No.	l_1 mm	l_2 mm	EAN-No. 4000896+	CHF
4850-1	155	670	022366	18,40

• **Ausgezogener Teleskopstab zeigt Strahlrichtung der Düsen auf der Scheibe an**



- Anwendung: Einstellen der Düsen von Scheibenwaschanlagen
- Halte- / Taschenclip
- Integrierte LED-Leuchte zum einfachen Auffinden von Teilen in dunkler Umgebung, z.B. Motorraum o.ä.
- Extra starker Magnet 8 mm Ø zum Aufheben von heruntergefallenen Teilen
- Einstellnadel (Ø 2 mm)



HAZET No.	l_1 mm	l_2 mm	EAN-No. 4000896+	CHF
4850-2	183	682	149544	38,30

4852 Armaturenschutz Satz · mit Haltegriff

• **Hellblauer Farbton weist schneller auf Verschmutzungen der einzelnen Schutztafeln hin, als herkömmliche graue Schutztafeln und verhindert somit Verschmutzen des Interieurs**



- Anwendung: Schutz vor Beschädigungen des Armaturenbrettes, Innenverkleidungen und Fahrzeughimmel bei Scheiben-Demontage
- Sauberes, professionelles Arbeiten
- Robuster Kunststoff
- Inhalt:
Schutztafel, abgewinkelt, 270x200 mm
Schutztafel, abgewinkelt, 450x300 mm
Schutztafel, gerade, 270x200 mm
Schutztafel, gerade, 450x300 mm

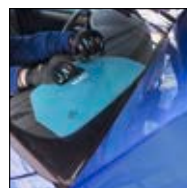

HAZET No.		EAN-No. 4000896+	CHF
4852/4	4	210114	99,20



Spezialwerkzeuge

Karosserie / Innenausstattung – Nutzkraftwagen (Nkw)



Lenkrad

1776 Lenkstockhebel-Abzieher · 2-armig

Made in Germany

- Für Kugellager, Zahnräder, Ritzel, **Lenkstockhebel** und ähnliche Teile
- Die Spannzwinde presst die Abzughaken fest auf die abzuziehenden Teile
- Oberfläche: verzinkt

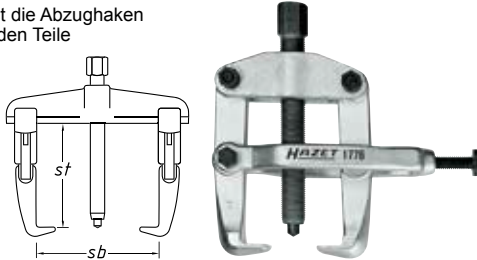

HAZET No.	sb mm	st mm	Spindel	EAN-No. 4000896+	CHF
1776-85	90	85	M18x1,5x130 mm	135943	322,90
1776-100	90	100	M18x1,5x130 mm	135950	289,80
1776-140	150	140	G½"x175 mm	135967	471,60

2223 LG Bit

- Lange Ausführung
- Sechskant-Antrieb ähnlich ISO 1173 C6,3 (¼")



HAZET No.	l mm	mm	EAN-No. 4000896+	CHF
2223 Lg-T 30	70	5,52	015092	13,70

- Rundklinge
- Passend für alle **MERCEDES-BENZ** Pkw Bj. → 2011 mit verschraubter Airbag-Einheit
- Demontage und Montage an **Airbag-Einheit** z.B. **MERCEDES-BENZ, VW, AUDI, OPEL, PORSCHE** (Innen **TORX**® Schrauben T30)

Nutzkraftwagen (Nkw)

Motor

Zylinderkopf

2850 Schlag-, Maschinenschrauber Steckschlüsseleinsatz **TORX**®

Made in Germany

- Betätigung von Zylinderkopfschrauben

- Verstärkte Ausführung
- Lange Ausführung
- Mit Bohrung für Sicherungsstift oder Sicherungsfeder und Rille für O-Ring
- Oberfläche: phosphatiert, geölt



HAZET No.	s	l mm	d ₁ mm	d ₂ mm	mm	t mm	EAN-No. 4000896+	CHF
• MAN Nkw Modelle F 2000, F 90, F 8 und MAN Bussen mit D 25 und D 28 Motoren								
2850-E 20	E20	110	25	44	18,49	15	079681	70,90
• MAN Nkw mit Common-Rail Motor (D20)								
2850-E 24	E24	110	30	44	22,16	17,5	146758	71,90

Kraftstoffanlage / Einspritztechnik

2168 Kraftstofffilter-Schlüssel

Made in Germany

- Einfaches Betätigen durch eingebrachten Vierkant 12,5 mm (½ Zoll)

- Anwendung: Betätigung Kraftstofffiltergehäuse an Bau- und Landmaschinen
- Für z.B.: **CLAAS** Torion, **LIEBHERR** Radlader sowie Radlader mit Euro 6 Abgasnorm und **LIEBHERR, JOHN DEERE** Motoren
- Harvester 1070G, 1170G · Rückezug 1110G, 1210G, 1510G · Raupenforstkran 2154G, 2154G · Rundholzladler 2156G, 2156G LC · Forstkran, anhängemontiert 337E, 437E · Radlader 524K, 524K-II, 524L, 544K, 544L · Feldspritze, selbstfahrend R403, R4040L, R4050L · Traktoren 6M, 6R Serie · Traktoren 7R Serie · Mähdrescher T Serie · Mähdrescher W Serie · Planierdrape 700K · Bagger 210G LC Deere · Sprayer Mazzotti MAF HP · Hagie STS 10, STS 12



HAZET No.	EAN-No. 4000896+	CHF
2168-1	223251	29,70



2849 Einringschlüssel

Made in Germany

• **Betätigung der Turbolader-Befestigungsmuttern an MAN-LKW**



- Speziell auf die beengten Platzverhältnisse abgestimmter gebogener Ringschlüssel
- Ergonomischer HAZET 2-Komponenten-Griff



HAZET No.	l mm	EAN-No. 4000896+	CHF
2849-15	266	159284	132,30

2871-E12 Turbolader / Krümmer TORX® Einsatz

Made in Germany

• **Geringere Aufbauhöhe als Steckschlüssel mit Umschaltknarre**



- Anwendung: Betätigung der Turbolader- und Krümmer-Verschraubung (E12)
- An MAN TGL · TGM mit E08 Motoren
- Antrieb s 17 mm
- Betätigung z.B. mit Knarren Ring-Maulschlüssel 606-17 oder Einsteck-Ringschlüssel 6630 d-17 und Werkzeughalter 6397 (Lösen) mit Drehmoment-Schlüssel 6292-1 CT (Anziehen)
- Aufgrund der geringen Platzverhältnisse notwendig
- Oberfläche: phosphatiert, geölt



HAZET No.	l mm	EAN-No. 4000896+	CHF
2871-E 12	28	201730	21,10

4550 Einspritzleitungs-Schlüssel

Made in Germany

• **Offener Doppelsechskant-Steckschlüsseleinsatz**



- Anwendung: Betätigung der Einspritzleitungs-Verschraubungen
- Oberfläche: verchromt
- An MAN Nkw mit D 20 Motoren – Common Rail Einspritzsysteme
- **Kurze Ausführung**
- □ Antrieb 10 = 3/8"



HAZET No.	s mm	l mm	d ₁ mm	d ₂ mm	f mm	EAN-No. 4000896+	CHF
4550-3	17	83	27	18	8	104307	111,30

Made in Germany

• **Fachgerechte Betätigung der Einspritzleitungs-Verschraubung**



- Anwendung: Betätigung der Überwurfmutter an Hochdruckleitung am Einspritzventil-Common Rail Einspritzsystem
- Offener Doppelsechskant Steckschlüsseleinsatz für Einspritzleitungen
- Der vom Hersteller geforderte Anzugsdrehmoment wird durch Einsatz eines HAZET Drehmoment-Schlüssels erreicht (Hersteller-Angaben beachten)
- Oberfläche: brüniert
- DAF Euro 6 Motoren MX11/ MX13 z.B. XF · CF
- □ Antrieb 12,5 1/2"



HAZET No.	s mm	l mm	d ₁ mm	d ₂ mm	f mm	EAN-No. 4000896+	CHF
4550-21	21	91	33	32	19	204137	53,50

4558 Druckmutter-Zapfenschlüssel

Made in Germany

• Anwendung: Betätigen der Druckmutter am Düsenhalter



• Oberfläche: verchromt



HAZET No.	l mm	d ₁ mm	d ₂ mm	EAN-No. 4000896+	CHF
-----------	------	-------------------	-------------------	------------------	-----

• Für **MAN** und **MERCEDES-BENZ** Nkw M 401/421, M 402/422 · LA · A · M 403/423 · M 470h

4558	72	–	–	021888	84,30
------	----	---	---	--------	-------

• Für Nutzkraftwagen mit EDC-Motoren: **MERCEDES-BENZ** und **MAN**

- Durchgängig gebohrt zur Aufnahme eines Anschlusskabels
- 32 mm Außensechskant-Antrieb
- Chrom-Vanadium
- Oberfläche verchromt

4558-1	120	29	36	050529	118,-
--------	-----	----	----	--------	-------

• Für z.B. **MERCEDES-BENZ** und **MAN** Nutzkraftwagen

- Gegenhalter zur Fixierung zwischen Druckmutter und Düsenstock – verhindert Abrutschen
- 32 mm Außensechskant-Antrieb

4558-2	69	28,4	25	057344	113,50
--------	----	------	----	--------	--------

1788 T Schlag-Ausziehgerät

Made in Germany

• Anwendung: Demontage von fest sitzenden Common-Rail Injektoren **ohne** Demontage des Zylinderkopfes



- **Schlag-Ausziehgerät** (Gleithammer – Gleitgewicht 200 g) mit Anschlussgewinde M 10
- Ausziehen von Deckeln mit Innengewinde, Kugellager, Scheiben etc.
- In Verbindung mit Gewindebolzen-Satz 1788 T-1/6 und Innen-Auszieher 1788 N-15 bis 35
- Auch in Verbindung mit Injektor-Abzieher 4797-5



HAZET No.	M	l mm	EAN-No. 4000896+	CHF
1788 T-1	M 10	226	134304	52,20





Spezialwerkzeuge

Nutzkraftwagen (Nkw) – Motor



4797 Injektor-Abzieher

Made in Germany

- Anwendung: Demontage von fest sitzenden Common-Rail Injektoren **ohne** Demontage des Zylinderkopfes

Einfaches Ausziehen von Injektoren in Verbindung mit Schlag-Ausziehgerät z.B. **HAZET 1788 T-1**

- Injektor-Klaue** mit Innengewinde M 10 x 1,5 mm
- MAN** Motoren D08 · D20 · D26 · D28
- Abgestimmt auf sehr beengte Platzverhältnisse im Zylinderkopf
- Beschädigungsfreies Greifen des Injektors im oberen Teil durch die Klaue



HAZET No.	l mm	EAN-No. 4000896+	CHF
4797-5	174	176137	319,20

2168 Ad-Blue® Filter-Schlüssel

Made in Germany

- Betätigung des Filtergehäusedeckels beim Wechsel des Filterelementes Ad-Blue®-Filter (Harnstoff-Filterelement) an MERCEDES-BENZ Nkw mit Blue-Tec® Motoren z.B. Actros, Atego, Axor, Eonic**

- Vom Fahrzeughersteller empfohlenes Anzugsdrehmoment (Herstellerangaben beachten) wird z.B. mit Drehmoment-Schlüssel HAZET 6110-1 CT erreicht
- Ø 46 mm

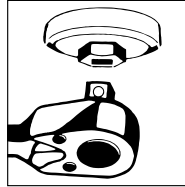

HAZET No.	Ø mm	EAN-No. 4000896+	CHF
2168-46	59	156252	56,-

Diagnose

4800 Kühlsystem-Tester für Landmaschinen

Made in Germany

- Anwendung: Prüfen von Undichtigkeiten in Kühlsystemen und Heizkreisläufen
- Zuordnung zu Fahrzeugtypen: www.hazet.de → **Service** → **Der Anwendungs-Berater** → **Kühleradapter 4800**
- Kunststoff-Kasten
- 4800-1 Kühlerpumpe bis 2,5 bar
- 4800-2 Zwischenstück flexibler Schlauch
- 4800-3 Kühleradapter für **AMAZONE** Pantera
CLAAS Jaguar · Lexion · Scorpion · Ares · Atlas · Ceres
FENDT
MASSEY FERGUSON mit Behälter Nummer 180224M92 und 4296015M1
CASE Quadtrac · Magnum
- 4800-4 A Kühleradapter für **CASE** Puma · SBS · LBS · Optum · Maxxum · CVX
NEW HOLLAND TVT · T7, T7 Elite Pack · T6
FENDT Vario2000 → Mährescher L-Serie
CLAAS Arion · Axion
DEUTZ Motoren 3,6 PowerPack · BF6M1013FC · TCD2013L6 2V und 4VGenset 250kV
- 4800-5 A Kühleradapter für **FENDT** Farmer 3001988 → Typ 500 · Typ 700 · Vario1988 → 2000
- 4800-20 Kühleradapter für **CLAAS** Xerion · Tucano sowie alle neuen **CLAAS** Maschinen mit **MERCEDES-BENZ** Ausgleichsbehälter



HAZET No.	Stückzahl	EAN-No. 4000896+	CHF
4800/6	6	216482	675,70

4800 Nkw Kühlsystem-Tester

Made in Germany

- Anwendung: Prüfen von Undichtigkeiten in Kühlsystemen und Heizkreisläufen
- Zuordnung zu Fahrzeugtypen: www.hazet.de → **Service** → **Der Anwendungs-Berater** → **Kühleradapter 4800**
- Kunststoff-Kasten
- 4800-1 Kühlerpumpe bis 2,5 bar
- 4800-2 Zwischenstück flexibler Schlauch
- 4800-3 Kühleradapter für **DAF** 45 Bj. 05/1991 → 12/2000
DOOSAN Radbagger S, Raupenbagger DX
KAESER Mobilair
LIEBHERR A308-316
MERCEDES-BENZ Vito, Viano, Solaris
NISSAN Gabelstapler
PUTZMEISTER BSA 1409
SCANIA Vabis
- 4800-5 A Kühleradapter für **COMPAIR** Mobil Kompressor mit **VW** Ausgleichsbehälter
LINDE Gabelstapler
PUTZMEISTER BSA 1407D · BSA 2110 HP-D
RENAULT Midium Bj. 01/2000 → 12/2013
Volvo FE Bj. 05/2006 → FL Bj. 03/2000 →
- 4800-25 Kühleradapter für **MAN**-Busse wie Lions Coach, Lions Star, Lions Comfort, Lions City
MERCEDES-BENZ Citaro Bj. 01/1998
IVECO Euro-Star, Euro-Tech, Euro-Truck, Stralis, Daily mit schwarzem Verschluss
MAN F90, F2000, TGA Bj. 03/2000 →, TGL Bj. 04/2005 →, TGM Bj. 10/2005 →, TGS Bj. 10/2007 → 01/2012, TGX Bj. 10/2007 → 01/2012
MERCEDES-BENZ Nkw Actros, Atego 1217 Bj. → 1999, Eco 8401, SK1728, Antos, Arocs, Atego Bj. 1998 → 2013, Axor Bj. 09/2001 → 10/2004, Eonic, Zentros
- 4800-26 Kühleradapter für **DAF** CF, XF Euro 6 Bj. 2013 →
- 4800-27 Kühleradapter für **MERCEDES-BENZ** Atego Bj. 2014 →
- 4800-28 Kühleradapter für **MERCEDES-BENZ** Actros EURO 6 mit HEYCO-Ausgleichsbehälter Bj. 2014 →
MAN TGX, TGS EURO 6 mit HEYCO-Ausgleichsbehälter Bj. 2012 →



HAZET No.	Stückzahl	EAN-No. 4000896+	CHF
4800/8	8	216499	1228,-



4800 Kühleradapter

Made in Germany

- Anwendung: Prüfen von Undichtigkeiten in Kühlsystemen und Heizkreisläufen

Sortimenterweiterung für bestehende Kühlsystem-Tester HAZET 4800

- Exakt abgestimmte Gewinde auf die Ausgleichsbehälteröffnung
- Kupplungsniessel zum Anschluss an die Schnellkupplung der Kühlerpumpe 4800-1 und Zwischenstück 4800-2 oder Vakuum-Befüllgerät HAZET 4801-1 und 4802-1



HAZET No.	EAN-No. 4000896+	CHF
• SCANIA 143 · G- · P- und R-Serie		
4800-29	222780	162,30
Kühleradapter für		
• CLAAS Xerion · Tucano		
IVECO Euro-Star · Euro-Tech · Euro-Truck · Daily mit schwarzem Verschluss		
MAN F90 · F2000 · TGA Bj. 03/2000 → TGL Bj. 04/2005 → TGM Bj. 10/2005 → TGS Bj. 10/2007 → 01/2012 · TGX Bj. 10/2007 → 01/2012		
MERCEDES-BENZ Nkw Actros · Atego 1217 Bj. → 1999 · Eco 8401 · SK1728 · Antos · Arocs · Atego Bj. 1998 → 2013 · Axor Bj. 09/2001 → 10/2004 · Eonic · Zentros		
4800-20	144242	115,70
Kühleradapter mit Winkel-Schlauchanschluss, besonders geeignet bei beengten Platzverhältnissen für		
• Z.B. MAN-Busse wie Lions Coach · Lions Star · Lions Comfort · Lions City		
• MERCEDES BENZ		
Citaro Bj. 01/1998 · Actros · Atego 1217 Bj. → 1999 · Eco 8401 · SK1728 · Antos · Arocs · Atego Bj. 1998 → 2013 · Axor Bj. 09/2001 → 10/2004 · Eonic · Zentros		
• IVECO Stralis · Euro-Star · Euro-Tech · Euro-Truck · Daily mit schwarzem Verschluss		
• CLAAS Xerion · Tucano		
• MAN F90 · F2000 · TGA Bj. 03/2000 → TGL Bj. 04/2005 → TGM Bj. 10/2005 → TGS Bj. 10/2007 → 01.2012 · TGX Bj. 10/2007 → 01/2012		
4800-25	203857	152,30
• DAF Cf und XF Euro 6 Bj. 2013 →		
4800-26	214495	145,30
• MERCEDES-BENZ Atego Bj. 2014 →		
4800-27	214501	186,30
• MERCEDES-BENZ Actros EURO 6, Bj. 2014 → mit HEYCO-Ausgleichsbehälter		
MAN TGX und TGS EURO 6, Bj. 2012 → mit HEYCO-Ausgleichsbehälter		
FENDT Ideal 8 · Ideal 9 · 900 Vario · 1000 Vario		
4800-28	214518	186,30



4802 Nkw Kühler-Vakuum Befüllgerät

Made in Germany

- Einsetzbar in Verbindung mit Einzel- oder Universal Adaptern, z.B. 4801-2/3

- Anwendung: Vakuum-Dichtigkeitsprüfung des Kühlsystems vor der Befüllung
- Blasenfreie Befüllung des Kühl- und Heizkreislafes an Lkw · Bussen · Landmaschinen und Baufahrzeugen**
- Neuer Aufbau des Kühler-Vakuum Befüllgerätes bewirkt schnelleres Erreichen des gewünschten Vakuums und dadurch schnellere Befüllung des Kühlsystems
- Schneller Kühlfüssigkeits-Durchfluss: **80 Liter in ca. 20 Minuten**
- Befüllung sowohl mit Universalstopfen als auch mit festem Deckel möglich
- Kein Kühlfüssigkeitsverlust durch Überlaufen des Kühlsystems
- Keine separate Ansteuerung durch Diagnose-Testgeräte mehr notwendig

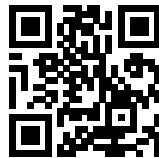

YouTube Clip

HAZET No.	EAN-No. 4000896+	CHF
4802-1	200030	665,-

Öldienst

2169 Ölfilter-Schlüssel

Made in Germany

- Anwendung: Betätigung von Ölfiltern von z.B. MANN sowie MAHLE/KNECHT

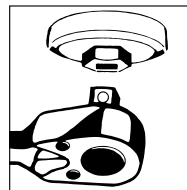

HAZET No.	mm	EAN-No. 4000896+	CHF
• Antrieb: Außen-Sechskant s 24 mm / □Antrieb 12,5 1/2"			
• Abtrieb: 15kant s 105 mm			
• Für z.B.: Volvo · SCANIA · RENAULT · MAN · IVECO · FIAT · FODEN · IRISBUS · ASTRA · CATERPILLAR · LIEBHERR · JOHN DEERE · KOMATSU · FAUN · MITSUBISHI			
• Das vom Fahrzeughersteller empfohlene Drehmoment kann z.B. mit einem HAZET Drehmoment-Schlüssel sicher erreicht werden (Achtung: Drehmoment-Anzugswert der Hersteller beachten)			
2169-9	24	116690	36,-

Made in Germany

- Geschmiedete Ausführung



- Anwendung: Aus- und Einbau von Ölfiltern und Ölfiltergehäusedeckeln beim Wechseln des Ölfiltereinsatzes
- Oberfläche: verchromt





2169 Ölfilter-Schlüssel

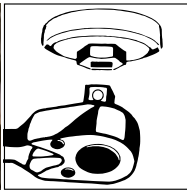

YouTube Clip

HAZET No.	mm	Ø mm	EAN-No. 4000896+	CHF
-----------	----	------	------------------	-----

• **Sechskant s 32 mm**
OPEL Astra · Corsa · 1,9 I CDTi · Astra 2,0 CDTi
VW Passat · Golf 6 mit 1,6 und 2,0 CR-TDi · Passat B7 1,6 · 2,0 Diesel · Golf 7 2,0 Benzin · Polo 5 1,2 I-1,4 I TDi · Polo 1,2 I Benzin Bj. 2005 → · Transporter T5 1,9 I Diesel Bj. 2004 → · Touran TDi · Tiguan Bj. 2007 → 1,4 I (90/118 kW) 2,0 I Diesel- Motoren · **AUDI** A6 3,2 I TSI · V6 Bj. 2004 → · A4 Diesel Bj. 12/2007 →
BMW 530d M57 Bj. 2008 →
 Für Harnstoff-Filter Ad-Blue® **MAN** z.B. TGX

2169-32	32	43	082346	46,-
---------	----	----	--------	------

• **Sechskant s 36 mm**
 z.B. für **MERCEDES-BENZ** Motor 116 MB · 100 D Transporter · Actros MP 1 · MP 2 · **BMW** M 52-6-Zylinder: 3er · 5er · M 60-8-Zylinder: 5er · 7er · 8er · M 73-12-Zylinder: 7er · 8er · 1er (E87): 118d · 120d · 1er (F20) 118i · **OPEL** Vectra B DI 16 V · Insignia · **VW** Lupo 1,2 TDi · Polo 5 1,2 I · Golf 6 1,4 I SRE/TSI · Touareg TDi · T5 2,5 D · Passat B7 3,6 I FSI · **AUDI** 6-Zylinder Benzin Bj. 12/2007 →
 Für Kraftstofffilter **MAN** z.B. TGA

2169-36	36	50	086566	49,-
---------	----	----	--------	------

2171 Ölfilter-Schlüssel

• **Made in Germany**

• Stahlband siebenfach verstellbar

• Anwendung: Betätigung von Ölfiltern z.B. als Montageschlüssel für Öl- und Kraftstofffilter an **MAN** Nutzkraftwagen



2171-1



HAZET No.	l mm	Ø mm	EAN-No. 4000896+	CHF
2171-1	160	80–110	013418	78,30
2171-2	230	75–110	013432	84,50

2171 Ölfilter-Kette

• **Made in Germany**

• Öffnen der Ölfilterkette ermöglicht Einsatz auch an Stellen, die Bauart bedingt schlecht erreichbar sind

• Anwendung: Betätigen von Ölfiltern und zur Betätigung von Lufttrocknerkartuschen



YouTube Clip

HAZET No.	Ø mm	EAN-No. 4000896+	CHF
2171-8 Lg	50–150	203703	165,70

Bremsendienst

2195 Kartuschen-Schlüssel

• **Made in Germany**

• Geschmiedete Ausführung

- Anwendung: Betätigung Granulat-Kartusche an Nkw mit Drucklufttrockner
- Design „Made by HAZET“
- Negative Armstellung
- MAN-No. 8099606-0307
- Oberfläche: brüniert, geölt



HAZET No.	Ø mm	EAN-No. 4000896+	CHF
2195	90–140	014101	358,20

2784 Bremssattel Schraubendreher-Steckschlüsseleinsatz

• **Made in Germany**

• Antrieb ermöglicht Übertragung hoher Lösekräfte

- Anwendung: Betätigung der Bremssattel-Verschraubung (Knorr-Bremse) an **MERCEDES-BENZ** Nkw z.B. Actros
- Betätigung der oberen Querlenkerschraube an **MAN** TGA
- Ermöglicht den kontrollierten Schraubanzug mit dem vom Hersteller geforderten Drehmoment (Herstellerangaben beachten) z.B. mit Drehmoment-Schlüssel HAZET 6144-1 CT
- Mit Rändelung
- Mit Ausrastbolzen für Stiftsicherung

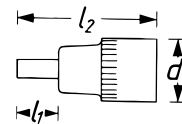

HAZET No.	s mm	l ₁ mm	l ₂ mm	d mm	EAN-No. 4000896+	CHF
2784-14	14	60	112	33,2	155583	62,50

2784 Bremsscheiben Schraubendreher-Steckschlüsseleinsatz Satz

• **Made in Germany**

• Antrieb ermöglicht Übertragung hoher Lösekräfte

- Anwendung: Betätigung der Bremsscheiben-Verschraubung an **MERCEDES-BENZ** Actros 2. Generation Bj. 2011 →
- Auswechselbarer Schlag-, Maschinenschrauber Schraubendreher-Steckschlüsseleinsatz T60



HAZET No.	s	l ₂ mm	Ø mm	mm	EAN-No. 4000896+	CHF
2784-T 60/4	T60	120	13,25	4	188611	127,10



2871 Bremssattel TORX® Einsatz

Made in Germany

• Betätigen der Bremssattel-Verschraubung an MAN-Nkw

- Anwendung: Bremssattelverschraubung E20
- Betätigung z.B. mit HAZET Einsteck-Ringschlüssel 6630 d-22 in Verbindung mit Werkzeug Halter 6397 (Lösen) bzw. Drehmoment-Schlüssel 6293-1 CT oder 6295-1 CT (Anziehen)

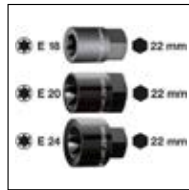

HAZET No.	s	l mm	d mm	mm	f mm	EAN-No. 4000896+	CHF
• Für z.B. MAN TGM und TGL							
2871-E 18	E18	39,5	23,4	16,70	13,5	176175	25,50
• Für z.B. MAN TGM · TGA							
2871-E 20	E20	39,5	25,7	18,49	15,9	148790	26,50
• Für z.B. MAN TGA · TGS · TGX							
2871-E 24	E24	39,5	35	22,16	19,7	148783	28,90

2872 TORX® Schlag-Schlüssel · mit 2 Schlagflächen

Made in Germany

• Einsatz der Schlüssel bei Demontage und Montage der Bremssattel-Verschraubungen erübrigt Demontage des Spurstangenhebels

- Anwendung: Betätigen von TORX® Schrauben an Bremssattel-Verschraubungen an Nkw Vorderachse und Nachlaufachsen
- Fachgerechter Anzug von Schrauben mit Drehmoment-Schlüssel nach Hersteller-Angaben
- Schlüsselfläche mit aufgelaseter Formel zur Berechnung der korrekten Wirklänge

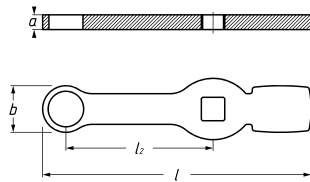

HAZET No.	l mm	l ₂ mm	a mm	b mm	mm	EAN-No. 4000896+	CHF
Für z.B. MAN TGL TGM							
2872-E 18	215	120	12	30	16,70	201235	100,50
2872-E 20	216	120	12	32	18,49	201242	100,90
Für z.B. MAN TGA TGS TGX							
MERCEDES-BENZ Atego 970-976 – Fahrzeuge mit Luftfederung							
Bremssattelverschraubung an der Hinterachse							
2872-E 24	219	120	12	38	22,16	201259	101,50

2872 FS Schlag-Ringschlüssel · Doppelsechskant · mit 2 Schlagflächen

Made in Germany

• Einsatz an Lkw, Bussen, Anhängern und Trailerachsen ohne Demontage des Rades

- Anwendung: Betätigung von Bremszylinder-Verschraubungen
- Auch für weit in die Felge ragende Bremszylinder-Verschraubungen
- Aufgelaserte Formel zur schnellen Umrechnung des vom Hersteller vorgegebenen Anzugdrehmoments
- 2 Schlagflächen ermöglichen ein gezieltes Aufbringen der Kraft mittels eines Hammers
- Ca. 20 min Zeitersparnis
- Äußerst stabil und extrem belastbar



YouTube Clip



HAZET No.	a mm	b mm	EAN-No. 4000896+	CHF
2872 FS-24	12	38	209989	196,10

2872 SZ Schlag-Ringschlüssel · Doppelsechskant · mit 2 Schlagflächen

Made in Germany

• Doppelsechskant-Profil ermöglicht Ansetzen auch an schwer zugänglichen Verschraubungen

- Anwendung: Betätigung Bremssattel-Verschraubung an Nkw
- Fachgerechter Anzug von Schrauben mit HAZET Drehmoment-Schlüssel nach Hersteller-Angaben
- Schlüsselfläche mit aufgelaseter Formel zur Berechnung der korrekten Wirklänge



YouTube Clip

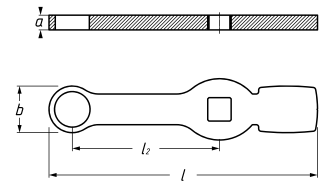

HAZET No.	l mm	l ₂ mm	a mm	b mm	EAN-No. 4000896+	CHF
Für z.B. SAF-Bremssattel an MERCEDES-BENZ Atego und Actros						
2872 SZ-24	219	120	12	38	204175	95,60
Für z.B. DAF XF95/ XF105/ XF						
2872 SZ-26	219	120	12	38	203727	95,90
Für z.B. MERCEDES-BENZ Atego · Actros · KÄSSBOHRER Busse Volvo FH						
2872 SZ-27	220,5	120	12	38	207183	96,30

4969 Druckluft-Schnellverbinder Lösewerkzeug

Made in Germany

• Betätigung mit Maulschlüssel SW 13 mm (HAZET 600 N-13) möglich, keine weiteren Hilfswerkzeuge notwendig

- Anwendung: Problemloses Lösen von Schnellverbindern mit 6 · 8 · 10 · 12 mm Ø
- Für Steckverbinder DIN 74324 6 x 1,0 · 8 x 1,0 · 10 x 1,0 · 12 x 1,5 · 12 x 2,0 mm
- Ermöglicht Trennung von verunreinigten Leitungen und Steckverbindern
- Anwendung durch eine Person
- Vermeidung von Verletzungen
- Zeit- und somit Kostenersparnis



YouTube Clip

HAZET No.	EAN-No. 4000896+	CHF
4969-612	204281	121,50

4971 Bremssattel-Rücksteller

Made in Germany

• Nachstellen mit Steckschlüssel s 12 mm

- Anwendung: Betätigung des Nachstellers (Nachstellen des Bremssattels) an Scheibenbremsen Knorr Bremse an Lkw, Omnibus, Trailer und Anhängerachsen aller Marken
- Spezielles 11 Zahn Profil



HAZET No.	l mm	d ₁ mm	d ₂ mm	f mm	EAN-No. 4000896+	CHF
4971-11	18	15	11,5	9,8	218257	14,10



4971 Bremssattel-Rücksteller

Made in Germany

• Sichere Kraftübertragung am Rücksteller

- Anwendung: Zurückstellen von **WABCO** Bremssätteln ohne Demontage des Bremszylinders
- Spezialeinsatz im Ratschenschlüssel gewährleistet sichere Kraftübertragung am Rücksteller
- Für **WABCO** Bremssättel an **MERCEDES-BENZ** Actros, Antos, Arocs
- Rutschfester HAZET 3-Komponenten-Griff – für hohe Kraftübertragung



HAZET No.	l mm	EAN-No. 4000896+	CHF
4971-12	454,4	232857	137,90

4972 Hebehilfe

Made in Germany

• **Sicheres und rückenschonendes Arbeiten unter beengten Platzverhältnissen im Radkasten an Lkw, Omnibus, Trailer und Anhängerachsen**

- Anwendung: Sicherer Halt und Bewegen von schweren Bauteilen z.B. bei der Demontage und Montage von Bremssätteln und Radnaben an Nkw
- Erleichtert Ansetzen der Schrauben
- Berücksichtigung der verschiedenen Einbauverhältnisse von Bremssätteln
- Einfache Bedienung
- Einhandbedienung über Spindel möglich
- Keine zweite Person notwendig
- Einstellbereich min./max.: 716 – 911 mm



YouTube Clip



HAZET No.		EAN-No. 4000896+	CHF
• Hebehilfe bestehend aus Hebehilfe 4972-3, – Bremssattel-Halter 4972-1 und Radnaben-Halter 4972-4			
4972-1/3	3	215799	2355,-
• Bremssattel-Halter			
4972-1	–	215423	694,20

4972 Hebehilfe

HAZET No.		EAN-No. 4000896+	CHF
• Schwenklager			
• Einsatz mit Bremssattel-Halter 4972-1			
• Demontage und Montage von Bremssätteln an Lkw, Omnibus, Trailer und Anhängerachsen welche in diagonalen „Uhrzeigerstellung zwischen 20 und 17 Uhr“ verbaut sind			
• Ermöglicht das einfache Ansetzen der Schrauben auch in ungünstigen Positionen			
• Schwenklager mit Bremssattelhalter verbinden und mit z.B. Hubwagen unter Bremssattel platzieren			
4972-2	–	215393	327,60
• Hebehilfe einzeln, ohne Bremssattel-Halter 4972-1 und Radnabenhalter 4972-4			
4972-3	–	215782	1557,-
• Radnabenhalter			
• Einsatz mit Hebehilfe 4972-3 bzw. 4972-1/3			
• Demontage und Montage von Radnaben			
4972-4	–	216031	167,90

Fahrwerk

Radlager / Radnabe

1790 Kugelgelenk-Abzieher

Made in Germany

- Anwendung: Ausdrücken der **Kugelgelenkzapfen** an Lenkhebeln, Spurstangen, Stabilisatoren usw. an Nkw, schwere Bauart
- Oberfläche: verzinkt, passiviert (Cr6 frei)

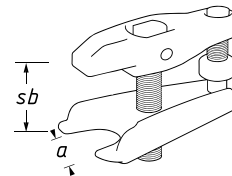

HAZET No.	a mm	sb mm	EAN-No. 4000896+	CHF
1790-3	40	85	145454	444,40

Made in Germany

• **Mit Hydraulikunterstützung**

- Anwendung: Kraftschonendes Ausdrücken der **Kugelgelenkzapfen** und sicherer Ausbau der Kugelgelenke
- Oberfläche: verzinkt, gelb-passiviert (Cr 6 frei)

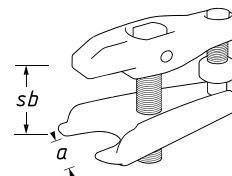

HAZET No.	a mm	sb mm	EAN-No. 4000896+	CHF
• Für Pkw · Transporter · Nkw				
• Belastung maximal 12 Tonnen				
1790-5	32	70	145461	685,60
• Für Nkw, Busse und Baumaschinen				
• Belastung maximal 12 Tonnen				
1790-6	40	85	145478	990,30



4961 N Radnaben-Schleifer

Made in Germany

• **Schleifkörper aus Aluminium mit Achtkant-Profil zur sicheren, festen Aufnahme der Schleifscheiben**



- Anwendung: Schnelle und einfache Reinigung der Kontaktfläche von Rost und Verschmutzungen an Radnaben und Bremscheiben mit Radschraubenaufnahme
- Minimale Staubeentwicklung durch offenes Schleifmittel und topfförmige Schleifteller
- Kein Funkenflug



HAZET No.		EAN-No. 4000896+	CHF
4961 N-23/12	12	186754	359,70
4961 N-023 M/5	5	187270	105,40
4961 N-023 S/5	5	187287	142,80

Gelenkwellen

4685-1 Nasenkeil-Ausdrücker

Made in Germany

• Anwendung: Sicheres Austreiben von Nasenkeilen aus Zahnrädern an Landmaschinen sowie Handbetätigung von Eingangswellen an landwirtschaftlichen Anbaugeräten



HAZET No.	l mm	EAN-No. 4000896+	CHF
4685-1	420	222889	79,20

4685-2 Nasenkeil-Ausdrücker

Made in Germany

• Anwendung: Sicheres Austreiben von Nasenkeilen aus Zahnrädern an Landmaschinen sowie Handbetätigung von Eingangswellen an landwirtschaftlichen Anbaugeräten



HAZET No.	l mm	EAN-No. 4000896+	CHF
4685-2	366	222896	79,20

4937 Nkw Zapfenschlüssel Satz

Made in Germany

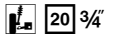

• Für Reparatur und Wartungsarbeiten an Radnabe, Radlager oder Bremscheibe an MAN, MERCEDES-BENZ

- Für z.B. **MAN TGL** Vorderachse Bj. 2000 → und L 2000 **MERCEDES-BENZ** Atego Hinterachse HL2
- Hohe Passgenauigkeit
- Präzise Zapfen-Geometrien für idealen Werkzeugeingriff in Nutmüttern
- Massive Ausführung: Hohe (Form-) Stabilität auch bei sehr hohen Löse- oder Anzugsmomenten
- Zapfenschlüssel für Hinterachse, Innen-Ø: 87 mm
- Länge (gesamt): 65 mm
- 6 Zapfen, Zapfenbreite: 10 mm
- Zwei auswechselbare Führungsrohre Außen-Ø: 49 mm · 57 mm Länge (gesamt): 140 mm

Betätigungswerkzeuge für Nkw Achsmuttern und Radnaben

• Oberfläche: brüniert



HAZET No.	l ₂ mm		EAN-No. 4000896+	CHF
4937-87/3	54	3	199235	663,-

Made in Germany



• Für Reparatur- und Wartungsarbeiten an der Hinterachse **MERCEDES-BENZ**

- Für **MERCEDES-BENZ** Actros · Hypoid-Hinterachse HL · HL 8
- Hohe Passgenauigkeit
- Präzise Zapfen-Geometrien für idealen Werkzeugeingriff in Nutmüttern
- Massive Ausführung: Hohe (Form-) Stabilität auch bei sehr hohen Löse- oder Anzugsmomenten
- Innen-Ø: 117 mm
- Länge (gesamt): 200 mm
- 6 Zapfen, Zapfenbreite: 9,8 mm
- Führungsrohr Außen-Ø: 60 mm Länge (gesamt): 185 mm
- Oberfläche: brüniert



HAZET No.	l ₂ mm		EAN-No. 4000896+	CHF
4937-117/2	180	2	199242	673,80



4937 Nkw Radkapsel-Schlüssel

Made in Germany

• Für flach-ovale BPW-Radkapsel



- Für BPW Eco und Eco Plus Achsen
- Perfekte Passform zur BPW-Kontur \varnothing 110 mm
- Hohe Passgenauigkeit
- Massive Ausführung: Hohe (Form-) Stabilität auch bei sehr hohen Löse- oder Anzugsmomenten
- Oberfläche: brüniert

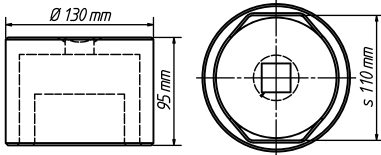

HAZET No.	l ₂ mm	EAN-No. 4000896+	CHF
4937-110	95	199273	448,60

4937 Nkw Achsmutter-Steckschlüssel

Made in Germany

• Perfekte Passform zur BPW-Kontur \varnothing 120 mm

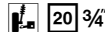

- Anwendung: Für flach-ovale BPW-Radkapsel
- Hohe Passgenauigkeit
- Massive Ausführung: Hohe (Form-) Stabilität auch bei sehr hohen Löse- oder Anzugsmomenten
- Oberfläche: brüniert



HAZET No.	EAN-No. 4000896+	CHF
4937-120	210459	421,40

4937 Nkw Zapfenschlüssel Satz

Made in Germany

• Für Reparaturen und Wartungsarbeiten an Radnabe, Radlager oder Bremsscheibe Hinterachse MAN und MERCEDES-BENZ

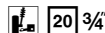

- Für MAN und MERCEDES-BENZ 10 t und 13 t AP Hypoid und Nachlaufachse N7/4 · Omnibus 0305G · 0405G
- MAN Außenplaneten-Hinterachse F-Reihe H7 · HD7, Hypoid-Hinterachse F-Reihe HY-1175 · HDY-1175
- Hohe Passgenauigkeit
- Präzise Zapfen-Geometrien für idealen Werkzeugeingriff in Nutmütern
- Massive Ausführung: Hohe (Form-) Stabilität auch bei sehr hohen Löse- oder Anzugsmomenten
- Innen- \varnothing : 103 mm
- Länge (gesamt): 140 mm
- 6 Zapfen, Zapfenbreite: 11,5 mm
- Zwei auswechselbare Führungsrohre Außen- \varnothing : 51,5 mm · 66,5 mm Länge (gesamt): 135 mm
- Oberfläche: brüniert



4937 Nkw Zapfenschlüssel Satz

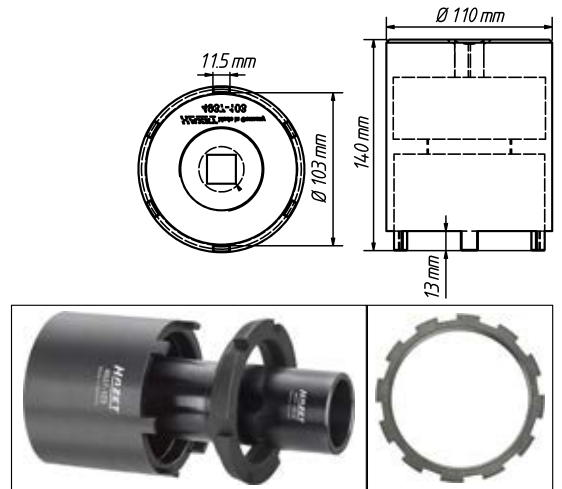
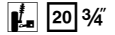

HAZET No.	EAN-No. 4000896+	CHF
4937-103/3	199259	696,20

4937 Nkw Zapfenschlüssel Satz

Made in Germany

• Für Demontage- / Montagearbeiten an der Hinterachse sowie Reparatur und Wartungsarbeiten an Radnabe, Radlager oder Bremsscheibe Hinterachse MERCEDES-BENZ

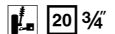

- MERCEDES-BENZ Außenplaneten-Achse, wie Nachlaufachse NR7/4
- MERCEDES-BENZ Außenplaneten-Hinterachsen (Europa-Achsen) 10 t und 13 t, HL7/0 · HL7/1 · HL7/2 · HL7/3, HL7/18 · HO7/8 · HO7/9 · HL7/015, HL7/021 · HD7/2 · HD7/19DG · HD7/016DG
- MERCEDES-BENZ Außenplaneten-Achse 7 t AL7/1
- Hohe Passgenauigkeit
- Präzise Zapfen-Geometrien für idealen Werkzeugeingriff in Nutmütern
- Massive Ausführung: Hohe (Form-) Stabilität auch bei sehr hohen Löse- oder Anzugsmomenten
- Innen- \varnothing : 101,5 mm
- Länge (gesamt): 140 mm
- 12 Zapfen, Zapfenbreite: 11,4 mm
- Drei auswechselbare Führungsrohre Außen- \varnothing : 50 · 51 · 53 mm Länge (gesamt): 85 mm
- Oberfläche: brüniert

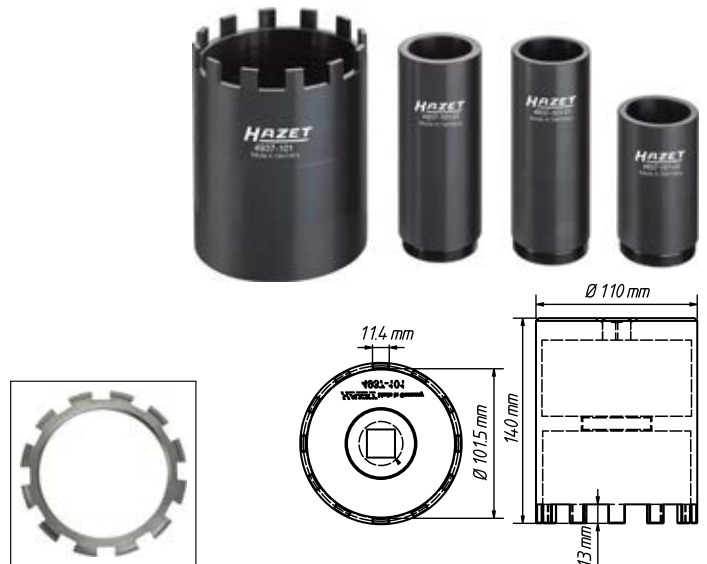

HAZET No.	EAN-No. 4000896+	CHF
4937-101/4	199266	811,10



4937 Nkw Zapfenschlüssel

Made in Germany

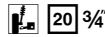

• Für Hinterachse **MERCEDES-BENZ**

- Für Hinterachsmuttern **MERCEDES-BENZ** Actros · Atego (Schwerausführung): LN2 · SK Hinterachse: 740,0/9 – 744.8 – 745.7 – 747.7 – 748.2 HD 7/19 DG 13 · HD4/16-1
- Mit Außenführungsbund
- Hohe Passgenauigkeit
- Präzise Zapfen-Geometrien für idealen Werkzeugeingriff in Zapfenmuttern
- Massive Ausführung: Hohe (Form-) Stabilität auch bei sehr hohen Löse- oder Anzugsmomenten
- Innen-Ø: 62,8 / 70 mm
- 6 Zapfen, Zapfenbreite: 7,5 mm
- Oberfläche: brüniert

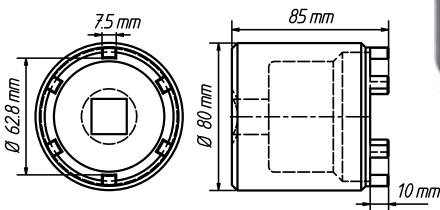

HAZET No.	l mm	EAN-No. 4000896+	CHF
4937-62	85	199020	550,50

4937 Nkw Achsmutter-Steckschlüssel

Made in Germany

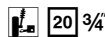

• Demontage / Montage der Vorderachsmutter mit 8-kant vor der Bremsscheibe

- **SCANIA** Baureihe R · Baureihe 4 · Baureihe 124 I – 144 I – etc.
- Geeignet für Schlagschrauber, z.B. HAZET 9013 SPC · 9013 MG
- Hohe Passgenauigkeit
- Parallele Flächen für perfekten Kraftschluss an Achsmuttern
- Massive Ausführung: Hohe (Form-) Stabilität auch bei sehr hohen Löse- oder Anzugsmomenten
- s 80 mm 8-kt
- Für Maschinenbetätigung
- Oberfläche: brüniert

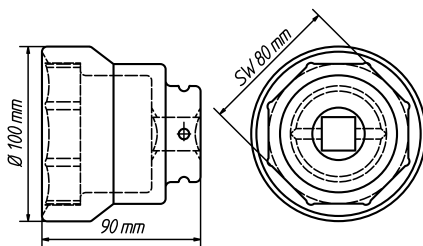

HAZET No.	l mm	EAN-No. 4000896+	CHF
4937-80	90	199006	395,60

4937 Nkw Achsmutter-Steckschlüssel

Made in Germany



• Auf Achsmutter abgestimmter Steckschlüssel gewährleistet sichere Aufnahme der Achsmutter

- Anwendung: Vorderachs-Verschraubung bei **DAF** CF und XF-Baureihen
- Massive Ausführung: Hohe (Form-) Stabilität auch bei hohen Löse- oder Anzugsmomenten
- **DAF**: CF FA · FT · FAR · FAN · FAT · FTT · FTP · FTG · FAD · FTS · FTR CF 65 FA CF 75 FA · FT · FAR · FAG · FAT · FAD CF 85 FA · FAR · FAG · FAN · FAT · FAC · FAX · FAQ · FAD · FT · FTP · FTS · FTR · FTG · FTT XF FA · FT · FAR · FTP · FAN · FTG · FTT · FAD · FAS · FAT · FAK · FTM · FAG · FAR XF 95 FA · FAD · FAK · FAN · FAR · FAS · FAT · FT · FTG · FTM · FTP · FTR · FTS · FTT XF 105 FA · FAR · FAS · FAT · FAK · FAD · FT · FTG · FTS · FTT · FTM
- Oberfläche: brüniert



HAZET No.	l mm	EAN-No. 4000896+	CHF
4937-S 80	63	206889	409,-

Made in Germany



• Mit Führungsbund

- Anwendung: Betätigung der Hinterachsmutter an z.B. **IVECO** Daily 6,5 t · 7,0 t
- Steckschlüssel umschließt komplett die flache Hinterachsmutter für sicheres Arbeiten
- Geeignet für Schlagschrauber, z.B. HAZET 9013 SPC · 9013 MG mit Einsatz 1000 S-36
- Hohe Passgenauigkeit
- Parallele Flächen für perfekten Kraftschluss an Achsmuttern
- Massive Ausführung: Hohe (Form-) Stabilität auch bei sehr hohen Löse- oder Anzugsmomenten
- **Sechskant-Antrieb s 36 mm**
- Abtrieb: s 90 mm
- Für Maschinenbetätigung
- Oberfläche: brüniert

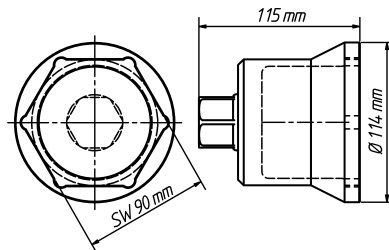

HAZET No.	l mm	EAN-No. 4000896+	CHF
4937-90	115	199280	645,40



4937 Nkw Ölkappen/ Achsmutter-Steckschlüssel

Made in Germany

• Betätigung der Ölkappe an Vorderachse

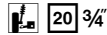

- Für z.B. **IVECO** Stralis und Eurofire · **MERCEDES-BENZ** Discos-Trailer mit Kompaktlagerung HUB-Unit · **BPW** Eco Plus 1 · **BPW** Eco Plus 3 · **GIGANT** Trailerachsen
- Hohe Passgenauigkeit
- Massive Ausführung: Hohe (Form-) Stabilität auch bei sehr hohen Löse- oder Anzugsmomenten
- Abtrieb: s 95 mm
- Oberfläche: brüniert

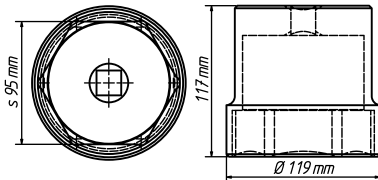

HAZET No.	l ₂ mm	EAN-No. 4000896+	CHF
4937-95	117	199457	444,50

4937 Nkw Zentrierhülsen Satz

Made in Germany

• Anwendung: Schnelle Montage von zentrierten Nkw-Stielschulterträgern für Felgenloch
Ø 26 mm M 22x1,5

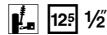

- Für z.B.: **DAF** · **FORD** · **MAN** · **MERCEDES-BENZ** · **RENAULT** · **Volvo**
- Keine Beschädigung des Gewindes sowie genaue Zentrierung der Felgen durch konisch angedrehte Hülsen
- Hohe Passgenauigkeit durch präzise Gewindefertigung
- Innen-Gewinde: M 22x1,5 mm
- Oberfläche: brüniert



HAZET No.	l mm	CHF
4937-26/3	115	198,50

4937 Nkw Montagehülse MAN · Gewinde M 100x1,5

Made in Germany

• Montagehülse zum Schutz des Gewindes auf der Achse bei der Lagermontage und Montage



- Verwendung bei **MAN** TGX · TGA · TGS z.B. für **MAN** HY 1350 Achse (13 Tonnen) · F2000 · Lion's Star · Lion's Regio · Lion's Coach · Lion's Clasic · ND · NUE · NM · **NEOPLAN** Starliner · Cityliner · Centroliner · Trendliner
- Nur einmaliges Heben der ca. 40 kg schwere Lagereinheit (Lager und Bremscheibe und Radnabe) auf Montagehülse, danach Schieben bis zum Lagersitz mit Ø 105 mm
- Gewinde: M 100x1,5
- Außen-Ø: 105 mm
- Antrieb über geriffelte Grifffläche oder passende Querstange
- Oberfläche: brüniert



HAZET No.	Ø mm	EAN-No. 4000896+	CHF
4937-100	105	201983	502,30

4937 Nkw Achsmutter Steckschlüsseinsatz Satz DAF · RENAULT · Volvo

Made in Germany

• Einschraubbares Führungsrohr ermöglicht flexiblen Einsatz



- □ Antrieb 25 = 1" bzw. ● 60 mm
- **DAF** mit Führungsrohr
- **RENAULT** · **Volvo** ohne Führungsrohr
- Mit Außenführungsband
- Betätigung mit Schlagschrauber (9014 MG-1 · 9014 MG-2) sowie Drehmoment-Schlüssel (6160-1 CT · 6170-1 CT)
- Hohe Passgenauigkeit
- Massive Ausführung: Hohe (Form-) Stabilität auch bei sehr hohen Löse- oder Anzugsmomenten
- Oberfläche: brüniert

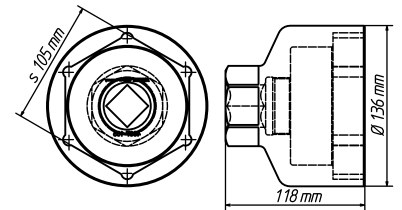

HAZET No.	l ₂ mm	CHF
4937-105/2	118	863,80

4937 Nkw Zapfenschlüssel Satz für Hinterachse MAN

Made in Germany

• Für **MAN** TGX, TGA, TGS

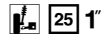

- Für z.B. Hinterachse HY 1350
- □ Antrieb 25 = 1" bzw. ● 60 mm
- 6 innenliegende Zapfen 11 mm breit
- Innen-Ø: 134,5 mm
- Innen-Ø (Zapfen-Zapfen) 118 mm
- Außen Ø 148,5 mm
- Betätigung mit Schlagschrauber (9014 MG-1 · 9014 MG-2) als auch Drehmoment-Schlüssel (6160-1 CT · 6170-1 CT) möglich
- Hohe Passgenauigkeit
- Präzise Zapfen-Geometrien für idealen Werkzeugeingriff in Zapfenmutter
- Massive Ausführung: Hohe (Form-) Stabilität auch bei sehr hohen Löse- oder Anzugsmomenten
- Oberfläche: brüniert

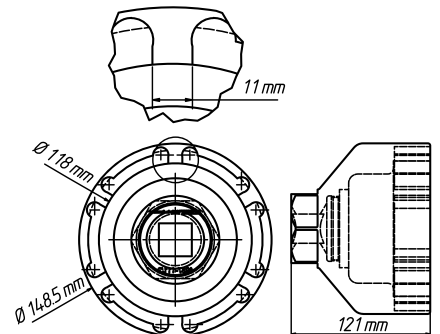

HAZET No.	l ₂ mm	CHF
4937-111/2	121	984,70



4937 Nkw Zentrierhülsen Satz

Made in Germany

Für Felgenloch \varnothing 26 mm $\frac{7}{8}$ "- 11 G
z.B. SCANIA

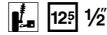

- Anwendung: Schnelle Montage von zentrierten Nkw-Steilschulerrädern für Felgenloch \varnothing 26 mm
- Keine Beschädigung des Gewindes sowie genaue Zentrierung der Felgen durch konisch angedrehte Hülsen
- Hohe Passgenauigkeit durch präzise Gewindefertigung
- Innen-Gewinde: $\frac{7}{8}$ "- 11 G
- Oberfläche: brüniert



HAZET No.	l mm		EAN-No. 4000896+	CHF
4937-27/3	115	3	202010	196,20

4937 Nkw Montagehülse MERCEDES-BENZ · Gewinde M 75 x 1,5

Made in Germany

Montagehülse zum Schutz des Gewindes auf der Achse bei der Lagerdemontage und Montage



- Anwendung: Verwendung bei MERCEDES-BENZ Atego, Atego 2, Tourino, Econic
- Nur einmaliges Heben der ca. 40 kg schweren Lagereinheit (Lager und Bremsscheibe und Radnabe) auf Montagehülse, danach Schieben zum Lagersitz mit \varnothing 78 mm
- Gewinde: M 75 x 1,5
- Außen- \varnothing : 78 mm
- Antrieb über Querstange oder ohne Zusatzwerkzeuge möglich (geriffelte Grifffläche)
- Oberfläche: brüniert



HAZET No.	\varnothing mm	EAN-No. 4000896+	CHF
4937-7578	78	201990	367,80

4937 Nkw Montagehülse MAN- Gewinde M 75 x 1,5

Made in Germany

Montagehülse zum Schutz des Gewindes auf der Achse bei der Lagerdemontage und Montage



- Anwendung: Verwendung bei MAN TGL, TGM, L-Reihe, HL 2
- Nur einmaliges Heben der ca. 40 kg schweren Lagereinheit (Lager und Bremsscheibe und Radnabe) auf Montagehülse, danach Schieben zum Lagersitz mit \varnothing 82 mm
- Gewinde: M 75 x 1,5
- Außen- \varnothing : 82 mm
- Antrieb über Querstange oder ohne Zusatzwerkzeuge möglich (geriffelte Grifffläche)
- Oberfläche: brüniert



HAZET No.	\varnothing mm	EAN-No. 4000896+	CHF
4937-7582	82	201969	351,30

4937 Nkw Montagehülse SAF – Gewinde M 75 x 1,5 rechts/ links

Made in Germany

Montagehülse zum Schutz des Gewindes am Achsstummel bei der Lagerdemontage und Montage



- Die Hülse verfügt sowohl über ein Links- als auch ein Rechtsgewinde M 75 x 1,5
- Für scheiben- und trommelgebremste SAF Achsen mit Lagersitz \varnothing 88 mm
- Nur einmaliges Heben der ca. 40 kg schweren Lagereinheit (Lager plus Bremsscheibe plus Radnabe) auf Montagehülse, danach Schieben bis zum Lagersitz mit \varnothing 88 mm
- Außen- \varnothing : 88 mm
- Antrieb über Querstange oder ohne Zusatzwerkzeuge möglich (geriffelte Grifffläche)
- Oberfläche: brüniert



HAZET No.	\varnothing mm	EAN-No. 4000896+	CHF
4937-7588	88	202003	388,70

4937 Nkw Achsmutter-Steckschlüssel

Made in Germany

Massive Ausführung: Hohe (Form-) Stabilität auch bei hohen Löse- oder Anzugsmomenten



- Betätigung der Achsmutter an z.B. SAF Trailer- und Anhängerachsen bei Reparatur- und Wartungsarbeiten
- Sechskant-Antrieb s 36 mm
- Abtrieb: s 85 mm
- Oberfläche: brüniert

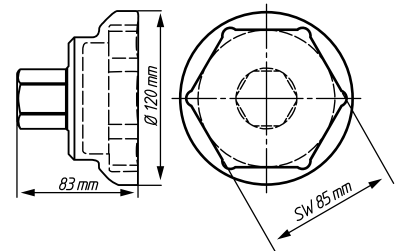

HAZET No.	l ₂ mm	EAN-No. 4000896+	CHF
4937-85	83	204267	474,60





4937 Nkw Zapfenschlüssel für Vorderachse MAN

Made in Germany

• Zapfenschlüssel MAN TGX, TGA, TGS alle Modelle Bj. 2000 →

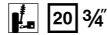

- Für z.B. Vorderachse V9-82L-01 (Scheibenbremse mit ABS) und **MERCEDES-BENZ** Atego Hinterachse sowie verschiedene **MAN** · **MERCEDES-BENZ** · **VAN HOOL** und **NEOPLAN** Omnibusse
- Innen-Ø: 100,5 mm
- Innen-Ø (Zapfen-Zapfen): 92,5 mm
- Außen-Ø: 114 mm
- 6 innenliegende Zapfen mit Breite 7 mm
- □ Antrieb 20 = 3/4" sowie Außen-Sechskant s 46 mm
- Einsatz mit ■ 20 = 3/4" Schlagschrauber (9013 MG · 9013 M) sowie Drehmoment-Schlüssel (6145-1 CT · 6150-1 CT) möglich
- Hohe Passgenauigkeit
- Präzise Zapfen-Geometrien für idealen Werkzeugeingriff in Zapfenmuttern
- Massive Ausführung: Hohe (Form-) Stabilität auch bei sehr hohen Löse- oder Anzugsmomenten
- Anzugsmoment der Verschraubung: 750–800 Nm (Herstellerangaben beachten)
- Für: **MAN Lkw**: E 2000 (ÖAF) · F 2000 L · M 2000 M
MAN TGA · TGM · TGS · TGX
- **MAN** Omnibusse: Lions City · Lions Classic · Lions Coach · Lions Regio · Lions Star sowie ältere Baumuster (Modelle) · Fahrgestelle
- **NEOPLAN** Cityliner · Starliner · Tourliner · Trendliner
- **TEMSA** Diamond · **WISEON** Hochdecker
- Oberfläche: brüniert



HAZET No.	l _z mm	Ø mm	EAN-No. 4000896+	CHF
4937-92	84	114	201952	503,40

4937 Schlag-Ringschlüssel · Doppelsechskant · mit 2 Schlagflächen

Made in Germany

• Doppelsechskant-Profil ermöglicht Ansetzen auch an schwer zugänglichen Verschraubungen



- Anwendung: Betätigen der meist sehr festsitzenden Kardanwellenverschraubung auch unter beengten Platzverhältnissen
- Aufgelasserte Formel zur schnellen Umrechnung des vom Hersteller vorgegebenen Anzugdrehmoments
- Besonders geeignet für die Reparatur unterwegs, wo keine Arbeitsgrube vorhanden ist
- 2 Schlagflächen ermöglichen gezieltes Aufbringen der Kraft mittels eines Hammers
- Äußerst stabil und extrem belastbar

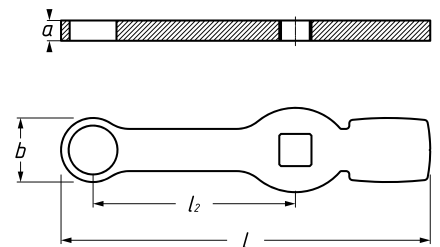

HAZET No.	l mm	a mm	b mm	EAN-No. 4000896+	CHF
Für MERCEDES-BENZ Nkw Kardanwellenverschraubungen					
4937-19	215	12	30	215645	92,40
Für MAN Nkw Kardanwellenverschraubungen					
4937-21	215	12	30	215638	92,40

Räder / Reifen

715 Kreuzschlüssel

Made in Germany

• Für Pkw, Transporter, Großraumlimousinen und Landmaschinen



- Geschmiedetes Mittelstück
- **Bis 500 Nm geprüft**
- Mit ■ 12,5 = 1/2" für Steckschlüsseleinsätze der Serie 900
- Oberfläche: verchromt, Kopf poliert
- DIN 3119, ISO 6788

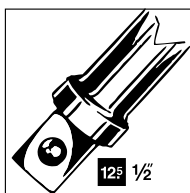

HAZET No.	S mm	l mm	EAN-No. 4000896+	CHF
715-01	17x19x22x12.5	420	029464	194,40

720 Kreuzschlüssel

Made in Germany

• Für Nutzkraftwagen, Traktoren, Land- und Baumaschinen



- Geschmiedetes Mittelstück
- **Bis 2000 Nm geprüft**
- **Amerikanische Maße**
- Oberfläche: verchromt, Kopf poliert
- DIN 3119

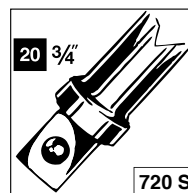

HAZET No.	S mm	l mm	EAN-No. 4000896+	CHF
720-30	24x27x30x32	750	029518	427,40
• Mit ■ 20 = 3/4" für Steckschlüsseleinsätze der Serie 1000				
720 S	24x27x32x20	750	029532	427,40



772 Universal Achs- und Nutmutter-Schlüsseleinheit Werkzeug Satz

- **Spannbereich: 35 – 170 mm**
- Anwendung: Demontage und exakte Montage fast aller bekannten Achsmuttern, z.B. Sechskant-, Achtkant-, Nut-, Stirnloch-, Zweiloch-, Kreuzlochmutter usw.
- Maximales Drehmoment: 700 Nm
- Kunststoff-Kasten
- Safety-Insert-System, 2-Komponenten-Weichschaum-Einlage. Einlage auch passend für HAZET-Assistent

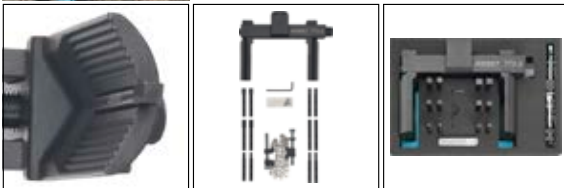

HAZET No.		EAN-No. 4000896+	CHF
772-2/16	16	161041	1122,-

1004 S Schlag-, Maschinenschrauber Steckschlüsseleinheit · Sechskant

- **Made in Germany**
- Z.B. für tiefliegende Radschrauben / Muttern an Nutzkraftwagen
- **Extralange Ausführung**
- Mit Bohrung für Sicherungsstift oder Sicherungsfeder und Rille für O-Ring
- Oberfläche: phosphatiert, geölt
- DIN 3129, ISO 2725-2

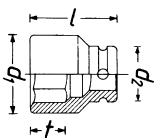

HAZET No.	l mm	d ₁ mm	d ₂ mm	f mm	EAN-No. 4000896+	CHF
1004 S-32	400	48	44	32	055784	188,-
1004 S-33	400	48	44	32	055791	196,10

1104 S Schlag-, Maschinenschrauber Steckschlüsseleinheit · Sechskant

- **Made in Germany**
- Für z.B. tiefliegende Radschrauben/ Muttern an Nutzkraftwagen
- **Extralange Ausführung**
- Mit Bohrung für Sicherungsstift oder Sicherungsfeder und Rille für O-Ring
- Oberfläche: phosphatiert, geölt
- DIN 3129, ISO 2725-2

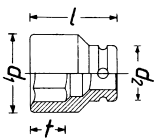

HAZET No.	l mm	d ₁ mm	d ₂ mm	f mm	EAN-No. 4000896+	CHF
1104 S-32	270	48,5	54	30,5	002665	211,20

Elektrik / Batteriedienst

Kontakte / Steckverbindungen / Kabel-Entriegeler

SYSTEM-KABEL-Entriegeler

- **Professionell in der Anwendung**
- **Einfach in der Handhabung**
- **Sicher im Gebrauch**
- Erstausrüster-Qualität – Made in Germany
- Störungen durch Fehlverbindungen lassen sich schnell, mühelos und professionell beseitigen
- Universelle Anwendung im Bereich der Kfz-Elektrik
- Mit ausziehbarem Schieber zum Schutz der Klingen und zur Vermeidung von Verletzungen

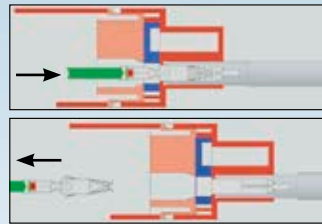
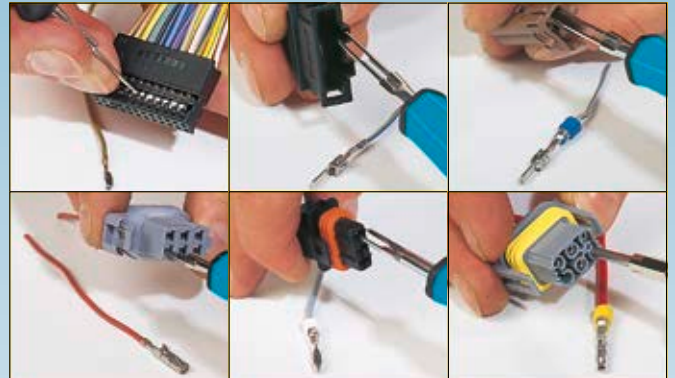

4670 Kabelentriegeler Sortiment

- **Made in Germany**
- Anwendung: Für das beschädigungsfreie Entriegeln von Steckkontakten z.B. Flach- und Rundsteckkontakten
- **Ergänzungs-Satz für Lkw/Nkw**



- 4671
- 4671-4 • 4671-15
- 4671-16
- 4672
- 4672-19 • 4672-21
- 4672-22
- 4673-12
- 4674
- 4674-9 • 4674-10

HAZET No.		EAN-No. 4000896+	CHF
4670-6/9	9	135776	763,50



Spezialwerkzeuge

Nutzkraftwagen (Nkw) – Karosserie / Innenausstattung



4670 Kabelentriegeler Sortiment

Made in Germany

• Gewährleistet beschädigungsfreies Entriegeln der gängigsten Nkw-Kontakte

- Anwendung: Für das beschädigungsfreie Entriegeln von Flachsteckkontakten z.B. Sekundärverriegelung, Gehäuseverriegelung sowie Flachfederkontakte
- **Ergänzungs-Satz für Lkw/Nkw**



4672
4672-1 • 4672-3 • 4672-4



4673
4673-1 • 4673-12

1/9				
-----	--	--	--	--

HAZET No.	L x B x H mm		EAN-No. 4000896+	CHF
4670-9/5	185x153x52	5	205042	379,70

Karosserie / Innenausstattung

2784 SLG Schlag-, Maschinenschrauber Steckschlüsseleinsatz · mit Sonderprofil

Made in Germany



- Optimiertes Sonderprofil zur beschädigungsfreien Aufnahme der Flachkopf Leichtbaumuttern
- Extra lang

- Anwendung: Betätigung Leichtbaumutter mit Sonderprofil am Rahmen, Sattelkupplung, Fronträger und Schwingungsdämpfer **MERCEDES-BENZ** Actros · Antos · Arocs Bj. 2016 →
- Oberfläche: phosphatiert



HAZET No.	l mm	Ø mm	d ₁ mm	d ₂ mm	t mm	EAN-No. 4000896+	CHF
2784 S Lg-1	75	39	38,8	30	16	218240	50,20

2784 S Schlag-, Maschinenschrauber Steckschlüsseleinsatz · mit Sonderprofil

Made in Germany



- Optimiertes Sonderprofil zur beschädigungsfreien Aufnahme der Flachkopf Leichtbaumuttern

- Anwendung: Betätigung Leichtbaumutter mit Sonderprofil am Rahmen, Sattelkupplung, Fronträger und Schwingungsdämpfer **MERCEDES-BENZ** Actros · Antos · Arocs Bj. 2016 →
- Oberfläche: phosphatiert



HAZET No.	l mm	Ø mm	d ₁ mm	d ₂ mm	t mm	EAN-No. 4000896+	CHF
2784 S-1	45	39	38,8	30	16	213252	33,60

2784 SR Schlag-Ringschlüssel · Doppelsechskant · mit 2 Schlagflächen

Made in Germany



- Optimiertes Sonderprofil zur beschädigungsfreien Aufnahme der Flachkopf-Leichtbaumuttern

- Anwendung: Betätigung Leichtbaumutter mit Sonderprofil an Rahmen, Sattelkupplung, Fronträger und Schwingungsdämpfer **MERCEDES-BENZ** Actros · Antos · Arocs Bj. 2016 →
- Spezielle Anwendung bei bauartbedingtem Platzmangel und sehr tief liegendem Fahrzeugaufbau
- Oberfläche: phosphatiert

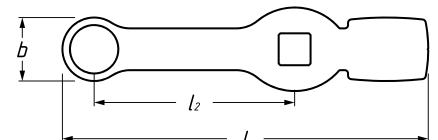

HAZET No.	l mm	l ₂ mm	a mm	b mm	EAN-No. 4000896+	CHF
2784 SR-1	220	120	12	41	229758	88,40

GESUCHT – GEFUNDEN!

IM NEUEN HAZET ERSATZTEIL-SHOP

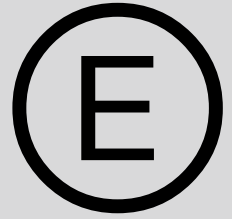

Jetzt die passenden
Teile finden!

www.hazet.de/ersatzteil-shop

Einzelteile (E)	HAZET No.	EAN-No. 4000896+	CHF
Für Werkzeugschrank 111 • Schloss mit 2 Schlüsseln Für Werkzeugschrank HAZET 111 L Werkstattwagen HAZET <i>Assistant</i> 162 C · 166 N · 174	160-08 a	004294	27,90
Für Werkstattwagen 162 C • Schloss mit 2 Schlüsseln Für Werkzeugschrank HAZET 111 L Werkstattwagen HAZET <i>Assistant</i> 162 C · 166 N · 174	160-08 a	004294	27,90
• Kleinteilewanne Für Werkstattwagen HAZET <i>Assistant</i> 162 C · 166 C · 167	162 C-5	078189	25,-
• Trennbleche , 5-teilig für Zwischenboden Für Werkstattwagen <i>Assistant</i> 162 C · 166 C	162 C-6/5	120772	31,20
• Kette mit Kettenkastenverschluss Für Werkstattwagen HAZET <i>Assistant</i> 162 C · 166 C	162 C-01/2	079735	17,-
• Deckel komplett mit Arbeitsfläche Für Werkstattwagen HAZET <i>Assistant</i> 162 C · 166 C	162 C-010	079780	334,50
• Lenkrolle Ø 125 mm komplett mit Feststeller Für Werkstattwagen HAZET <i>Assistant</i> 162 C · 166 C	162 C-011	079865	64,70
• Satz Räder bestehend aus 2 Lenkrollen Ø 125 mm und Satz Scheibenräder Ø 150 mm Für 166 C	162 C-0119	079889	238,60
• Handknopf Für Werkstattwagen HAZET <i>Assistant</i> 162 C	162 C-080	080397	26,60
Für Werkstattwagen 162 N • Schloss mit 2 Schlüsseln Für Werkzeugschrank HAZET 111 L Werkstattwagen HAZET <i>Assistant</i> 162 C · 166 N · 174	160-08 a	004294	27,90
• Scheibenrad · 125 mm Ø · komplett Für Werkstattwagen HAZET <i>Assistant</i> 166 N	160-09	004300	29,90
• Trennbleche , 5-teilig Für Werkstattwagen HAZET <i>Assistant</i> 162 N und 166 N	160-6/5	120741	22,20
• Doppel-Lenkrolle · 75 mm Ø · mit Feststeller · komplett paarweise verwenden Für Werkstattwagen HAZET <i>Assistant</i> 166 N	160-011	004225	44,-
• Satz Räder · bestehend aus: 2 Scheibenrädern · 125 mm Ø · komplett 2 Doppel-Lenkrollen · 75 mm Ø · mit Feststellern · komplett Für 166 N	160-0119	004232	131,70
• Gummimatte für Tischplatte Für Werkstattwagen HAZET <i>Assistant</i> 166 N	160-012	004263	27,30

Einzelteile (E)	HAZET No.	EAN-No. 4000896+	CHF
Für Werkstattwagen 162 N • Gummiprofil mit schwarzem Füller für Tischplatte oder Zwischenkasten Für Werkstattwagen HAZET <i>Assistant</i> 166 N	160-013	004270	25,60
• Kunststoff-Buchse zum unteren Zwischenkasten Für Werkstattwagen HAZET <i>Assistant</i> 166 N	160-15	004331	11,60
• Index-Gehäuse für Tischplatte · komplett Für Werkstattwagen HAZET <i>Assistant</i> 166 N	160-20	004348	36,-
• Index-Gehäuse für oberen Zwischenkasten · komplett Für Werkstattwagen HAZET <i>Assistant</i> 166 N	160-40	004362	27,10
• Kette · 31 Glieder · per Paar Für 166 N	160 Lg-01	004447	18,30
• Handknopf Für Werkstattwagen HAZET <i>Assistant</i> 162 C	162 C-080	080397	26,60
Für Werkstattwagen 166 C • Kleinteilewanne Für Werkstattwagen HAZET <i>Assistant</i> 162 C · 166 C · 167	162 C-5	078189	25,-
• Trennbleche , 5-teilig für Zwischenboden Für Werkstattwagen <i>Assistant</i> 162 C · 166 C	162 C-6/5	120772	31,20
• Kette mit Kettenkastenverschluss Für Werkstattwagen HAZET <i>Assistant</i> 162 C · 166 C	162 C-01/2	079735	17,-
• Deckel komplett mit Arbeitsfläche Für Werkstattwagen HAZET <i>Assistant</i> 162 C · 166 C	162 C-010	079780	334,50
• Lenkrolle Ø 125 mm komplett mit Feststeller Für Werkstattwagen HAZET <i>Assistant</i> 162 C · 166 C	162 C-011	079865	64,70
• Satz Räder bestehend aus 2 Lenkrollen Ø 125 mm und Satz Scheibenräder Ø 150 mm Für 166 C	162 C-0119	079889	238,60
• Rohrsäule komplett mit Handknopf und Klemmstange Für Werkstattwagen HAZET <i>Assistant</i> 166 C	166 C-070	079759	155,60
• Klemmstange komplett mit Handknopf Für Werkstattwagen HAZET <i>Assistant</i> 166 C · 166 N	166 C-080	080403	28,70
Für Werkstattwagen 166 N • Schloss mit 2 Schlüsseln Für Werkzeugschrank HAZET 111 L Werkstattwagen HAZET <i>Assistant</i> 162 C · 166 N · 174	160-08 a	004294	27,90
• Trennbleche , 5-teilig Für Werkstattwagen HAZET <i>Assistant</i> 162 N und 166 N	160-6/5	120741	22,20



Informationen

Einzel- und Ersatzteile



Einzelteile (E)	HAZET No.	EAN-No. 4000896+	CHF
Für Werkstattwagen 166 N			
• Scheibenrad · 125 mm Ø · komplett Für Werkstattwagen HAZET <i>Assistant</i> 166 N	160-09	004300	29,90
• Doppel-Lenkrolle · 75 mm Ø · mit Feststeller · komplett paarweise verwenden Für Werkstattwagen HAZET <i>Assistant</i> 166 N	160-011	004225	44,-
• Satz Räder · bestehend aus: 2 Scheibenrädern · 125 mm Ø · komplett 2 Doppel-Lenkrollen · 75 mm Ø · mit Feststellern · komplett Für 166 N	160-0119	004232	131,70
• Gummimatte für Tischplatte Für Werkstattwagen HAZET <i>Assistant</i> 166 N	160-012	004263	27,30
• Gummiprofil mit schwarzem Füller für Tischplatte oder Zwischenkasten Für Werkstattwagen HAZET <i>Assistant</i> 166 N	160-013	004270	25,60
• Kunststoff-Buchse zum unteren Zwischenkasten Für Werkstattwagen HAZET <i>Assistant</i> 166 N	160-15	004331	11,60
• Index-Gehäuse für Tischplatte · komplett Für Werkstattwagen HAZET <i>Assistant</i> 166 N	160-20	004348	36,-
• Index-Gehäuse für oberen Zwischenkasten · komplett Für Werkstattwagen HAZET <i>Assistant</i> 166 N	160-40	004362	27,10
• Kette · 31 Glieder · per Paar Für 166 N	160 Lg-01	004447	18,30
• Klemmstange komplett mit Handknopf Für Werkstattwagen HAZET <i>Assistant</i> 166 C · 166 N	166 C-080	080403	28,70
Für Werkstattwagen 167-3 (S)			
• Bockrolle Ø 100 mm Für Werkstattwagen HAZET <i>Assistant</i> 167-3 · S · 177	177-09	151158	27,20
• Lenkrolle mit Feststeller Ø 100 mm Für Werkstattwagen HAZET <i>Assistant</i> 167-3 · S · 177	177-011	151165	33,30
• Lenkrolle ohne Feststeller · Ø 100 mm Für Werkstattwagen HAZET <i>Assistant</i> 167-3 · S · 177	177-0110	151172	27,-
Für Werkstattwagen 167 XXL			
• Bockrolle · schwarz · Ø 125 mm · (Bj. → 31.12.2020) Für Werkstattwagen HAZET <i>Assistant</i> 167 XXL · 179 · (179 N · 179 N X bis Dezember 2020)	179-09	143160	31,10
• Lenkrolle mit Feststeller · schwarz · Ø 125 mm · (Bj. → 31.12.2020) Für Werkstattwagen HAZET <i>Assistant</i> 167 XXL · 179 · (179 N · 179 N X bis Dezember 2020)	179-011	143184	46,30
Für Werkstattwagen 169 N			
• Schloss mit 2 Schlüsseln Für Werkzeugschrank HAZET 111 L Werkstattwagen HAZET <i>Assistant</i> 162 C · 166 N · 174	160-08 a	004294	27,90
• Führungsschienen · Paar Für Werkstattwagen HAZET <i>Assistant</i> 174 Bj. 6/2001 → 169 N Bj. 5/2000 → und 176-1 Führungsschiene eingehängt · lichte Weite Schubladenträger: 565 mm bzw. an 173 für seitlich ausziehbare Ablage komplett · per Paar	169 N-07/2	080304	37,-
Für Werkstattwagen 171			
• Führungsschienen · kugelgelagert · Paar Für Werkstattwagen HAZET <i>Assistant</i> 152 N · 168 N · 169 HD · 171 · 172 HD · 174 Bj. → 2000 Schiene genietet · lichte Weite Schubladenträger: 545 mm komplett · per Paar	152 N-07	003501	27,90
• Schloss mit 2 Schlüsseln Für Werkzeugschrank HAZET 111 L Werkstattwagen HAZET <i>Assistant</i> 162 C · 166 N · 174	160-08 a	004294	27,90
• Scheibenrad · 125 mm Ø · komplett Für Werkstattwagen HAZET <i>Assistant</i> 166 N	160-09	004300	29,90
• Doppel-Lenkrolle · 75 mm Ø · mit Feststeller · komplett paarweise verwenden Für Werkstattwagen HAZET <i>Assistant</i> 166 N	160-011	004225	44,-
• Satz Räder · bestehend aus: 2 Scheibenrädern · 125 mm Ø · komplett 2 Doppel-Lenkrollen · 75 mm Ø · mit Feststellern · komplett Für 166 N	160-0119	004232	131,70

Einzelteile (E)	HAZET No.	EAN-No. 4000896+	CHF
Für Werkstattwagen 172 HD			
• Führungsschienen · kugelgelagert · Paar Für Werkstattwagen HAZET <i>Assistant</i> 152 N · 168 N · 169 HD · 171 · 172 HD · 174 Bj. → 2000 Schiene genietet · lichte Weite Schubladenträger: 545 mm komplett · per Paar	152 N-07	003501	27,90
• Scheibenrad · 160 mm Ø · komplett Für Werkstattwagen HAZET <i>Assistant</i> 172 HD · 174	172-09	005710	38,20
• Lenkrolle · 125 mm Ø · mit Feststeller · komplett Für Werkstattwagen HAZET <i>Assistant</i> 172 HD	172-011	005550	75,30
• Satz Räder · bestehend aus: 2 Scheibenrädern · 160 mm Ø · mit Achse 20 mm Ø komplett · 2 Lenkrollen · 125 mm Ø · mit angepasster Befestigungsplatte und Feststellern · komplett Für 172 HD	172-0119	005567	261,80
Für Werkstattwagen 173			
• Führungsschienen · Paar Für Werkstattwagen HAZET <i>Assistant</i> 174 Bj. 6/2001 → 169 N Bj. 5/2000 → und 176-1 Führungsschiene eingehängt · lichte Weite Schubladenträger: 565 mm bzw. an 173 für seitlich ausziehbare Ablage komplett · per Paar	169 N-07/2	080304	37,-
• Führungsschienen · für Schubladen vorne komplett · per Paar Für Werkstattwagen HAZET <i>Assistant</i> 173	173-07	089819	66,50
• Bockrolle · inklusive Schrauben · 125 mm Ø Für Werkstattwagen HAZET <i>Assistant</i> 173	173-09	089932	87,50
• Lenkrolle · mit Feststeller · inklusive Schrauben Für Werkstattwagen HAZET <i>Assistant</i> 173	173-011	089949	88,-
• Schloss für Werftfach und Schließzylinder für Zentralverriegelung Für Werkstattwagen HAZET <i>Assistant</i> 173	173-013	090174	56,-
• Sperrstücke · Kunststoff für Verriegelung · 5 Stück Für Werkstattwagen HAZET <i>Assistant</i> 173	173-017	090181	18,30
• Schubladen-Sperrbolzen · 5 Stück · inklusive Nieten Für Werkstattwagen HAZET <i>Assistant</i> 173 und 178	173-019	090198	15,70
• Verriegelungsleiste Für Werkstattwagen HAZET <i>Assistant</i> 173	173-021	092741	45,40
Für Werkstattwagen 174			
• Führungsschienen · kugelgelagert · Paar Für Werkstattwagen HAZET <i>Assistant</i> 152 N · 168 N · 169 HD · 171 · 172 HD · 174 Bj. → 2000 Schiene genietet · lichte Weite Schubladenträger: 545 mm komplett · per Paar	152 N-07	003501	27,90
• Schloss mit 2 Schlüsseln Für Werkzeugschrank HAZET 111 L Werkstattwagen HAZET <i>Assistant</i> 162 C · 166 N · 174	160-08 a	004294	27,90
• Führungsschienen · Paar Für Werkstattwagen HAZET <i>Assistant</i> 174 Bj. 6/2001 → 169 N Bj. 5/2000 → und 176-1 Führungsschiene eingehängt · lichte Weite Schubladenträger: 565 mm bzw. an 173 für seitlich ausziehbare Ablage komplett · per Paar	169 N-07/2	080304	37,-
• Scheibenrad · 160 mm Ø · komplett Für Werkstattwagen HAZET <i>Assistant</i> 172 HD · 174	172-09	005710	38,20
Für Werkstattwagen 177			
• Zylinderschloss mit 2 Schlüsseln Für Werkstattwagen HAZET <i>Assistant</i> 177	177-04	151226	27,40
• Bockrolle Ø 100 mm Für Werkstattwagen HAZET <i>Assistant</i> 167-3 · S · 177	177-09	151158	27,20
• Lenkrolle mit Feststeller Ø 100 mm Für Werkstattwagen HAZET <i>Assistant</i> 167-3 · S · 177	177-011	151165	33,30



Einzelteile (E)	HAZET No.	EAN-No. 4000896+	CHF
Für Werkstattwagen 177			
• Lenkrolle ohne Feststeller · Ø 100 mm Für Werkstattwagen HAZET Assistant 167-3 · S · 177	177-0110	151172	27,-
• Schubblade · flach · inklusive Rollenführungen Für Werkstattwagen HAZET Assistant 177 · 177 W	177-80	151189	119,40
• Rollenführungen · Paar Für Werkstattwagen HAZET Assistant 177 · 177 W · 178 · 178 N · 178 NK	178-07/2	143443	27,90
• Einzel-Verriegelungsleiste Für Werkstattwagen HAZET Assistant 177 · 177 W · 178 · 179 · 179 W	179-056	146215	20,40
Für Werkstattwagen 178			
• Schubladen-Sperrbolzen · 5 Stück · inklusive Nieten Für Werkstattwagen HAZET Assistant 173 und 178	173-019	090198	15,70
• Rollenführungen · Paar Für Werkstattwagen HAZET Assistant 177 · 177 W · 178 · 178 N · 178 NK	178-07/2	143443	27,90
• Schubblade flach · 75 mm Für Werkstattwagen HAZET Assistant 178	178-050	146178	131,90
• Eckenabschlusskappe Für Werkstattwagen HAZET Assistant 178	178-093	143221	6,70
• Bockrolle · schwarz · Ø 125 mm · (Bj. → 31.12.2020) Für Werkstattwagen HAZET Assistant 167 XXL · 179 · (179 N · 179 N X bis Dezember 2020)	179-09	143160	31,10
• Lenkrolle mit Feststeller · schwarz · Ø 125 mm · (Bj. → 31.12.2020) Für Werkstattwagen HAZET Assistant 167 XXL · 179 · (179 N · 179 N X bis Dezember 2020)	179-011	143184	46,30
• Einteilblech für flache Schubblade Für Werkstattwagen HAZET Assistant 177 W · 178 · 179 · 179 W	179-055	145782	13,90
• Einzel-Verriegelungsleiste Für Werkstattwagen HAZET Assistant 177 · 177 W · 178 · 179 · 179 W	179-056	146215	20,40
• Einteilblech für hohe Schubblade Für Werkstattwagen HAZET Assistant 178 · 179 · 179 W	179-065	146239	14,60
Für Werkstattwagen 179			
• Führungsschienen · Paar Für Werkstattwagen HAZET Assistant 179 · 179 W	179-07/2	143177	32,80
• Schlösser Satz Für Werkstattwagen HAZET Assistant 179-1	179-08/2	188659	111,90
• Bockrolle · schwarz · Ø 125 mm · (Bj. → 31.12.2020) Für Werkstattwagen HAZET Assistant 167 XXL · 179 · (179 N · 179 N X bis Dezember 2020)	179-09	143160	31,10
• Lenkrolle mit Feststeller · schwarz · Ø 125 mm · (Bj. → 31.12.2020) Für Werkstattwagen HAZET Assistant 167 XXL · 179 · (179 N · 179 N X bis Dezember 2020)	179-011	143184	46,30
• Verriegelungsbolzen Platte Für Werkstattwagen HAZET Assistant 179 · 179 W	179-019	146208	15,50
• Schubblade flach · 75 mm Für Werkstattwagen HAZET Assistant 179 · 179 W	179-050	146192	143,60
• Schubblade hoch · 160 mm Für Werkstattwagen HAZET Assistant 179	179-051	146185	166,-
• Einteilblech für flache Schubblade Für Werkstattwagen HAZET Assistant 177 W · 178 · 179 · 179 W	179-055	145782	13,90
• Einzel-Verriegelungsleiste Für Werkstattwagen HAZET Assistant 177 · 177 W · 178 · 179 · 179 W	179-056	146215	20,40
• Einteilblech für hohe Schubblade Für Werkstattwagen HAZET Assistant 178 · 179 · 179 W	179-065	146239	14,60
Für Werkstattwagen 179 N (X)			
• Bockrolle · schwarz · Ø 125 mm · (Bj. → 31.12.2020) Für Werkstattwagen HAZET Assistant 167 XXL · 179 · (179 N · 179 N X bis Dezember 2020)	179-09	143160	31,10
• Lenkrolle mit Feststeller · schwarz · Ø 125 mm · (Bj. → 31.12.2020) Für Werkstattwagen HAZET Assistant 167 XXL · 179 · (179 N · 179 N X bis Dezember 2020)	179-011	143184	46,30
• Seilzug Für Werkstattwagen HAZET Assistant Bj. → 1.8.2019: 179 N · 179 N X	179 N-01	216703	37,70

Einzelteile (E)	HAZET No.	EAN-No. 4000896+	CHF
Für Werkstattwagen 179 N (X)			
• Verriegelungsleiste Für Werkstattwagen HAZET Assistant 179 N · 179 N X · 179 N XL · 179 N XXL	179 N-04	216475	51,30
• Arbeitsfläche · Kunststoff Für Werkstattwagen HAZET Assistant 179 N	179 N-05	216710	59,40
• Abdeckkappe Für Werkstattwagen HAZET Assistant 179 N · 179 N X · 179 N XL · 179 N XXL	179 N-05 K	216666	12,-
• Fahrgriff Für Werkstattwagen HAZET Assistant 179 N	179 N-06	216468	39,70
• Teleskop-Schienen · Paar Für Werkstattwagen HAZET Assistant 179 N · 179 N W · 179 N X	179 N-07/2	216697	38,-
• Zylinderschloss mit 2 Schlüsseln Für Werkstattwagen HAZET Assistant Bj. → 1.8.2019: 179 N · 179 N X · 179 N XL · 179 N XXL	179 N-08	217311	77,40
• Schubladen Verriegelungshaken Für Werkstattwagen HAZET Assistant 179 N · 179 N W · 179 N X · 179 N XL · 179 N XXL	179 N-019	216635	12,50
• Schubblade · flach komplett inklusive Teleskopschienen (Paar) · Schubladen Griffprofil · Schubladen Verriegelungshaken Für Werkstattwagen HAZET Assistant 179 N · 179 N W · 179 N X	179 N-050	216659	157,70
• Schubblade · hoch komplett inklusive Teleskopschienen (Paar) · Schubladen Griffprofil · Schubladen Verriegelungshaken Für Werkstattwagen HAZET Assistant 179 N · 179 N X	179 N-051	216642	152,40
• Schubladen-Griffprofil Für Werkstattwagen HAZET Assistant 179 N · 179 N W · 179 N X	179 N-057	216628	13,90
• Kantenschutz · unten mit Schriftzug „Made in Germany“ Für Werkstattwagen HAZET Assistant Bj. → 1.5.2019: 179 N · 179 N W · 179 N X · 179 N XL · 179 N XXL	179 N-093	216680	15,90
• Kantenschutz · oben mit Schriftzug „HAZET“ Für Werkstattwagen HAZET Assistant Bj. → 1.5.2019: 179 N · 179 N X · 179 N XL · 179 N XXL	179 N-094	216673	15,90
• Arbeitsfläche · Edelstahl Für Werkstattwagen HAZET Assistant · 179 N X	179 N X-05	217298	257,10
• Kunststoffabdeckung Für Werkstattwagen HAZET Assistant 179 N X · 179 N XL · 179 N XXL	179 N X-05 G	217304	73,90
• Kunststoffabdeckung Für Werkstattwagen HAZET Assistant 179 N X · 179 N XL · 179 N XXL	179 N X-05 R	217328	73,90
• Edelstahl-Fahrgriff Für Werkstattwagen HAZET Assistant 179 N X · 179 N XL · 179 N XXL	179 N X-06	216727	49,60
Für Werkstattwagen 179 XL			
• Deckelplatte Für Werkstattwagen HAZET Assistant 179 XL	179 XL-05	181292	292,50
• Kunststoffabdeckung · Griffseite Für Werkstattwagen HAZET Assistant 179 A XXL · 179 T XXL · 179 XL · 179 XXL	179 XL-05 G	181308	114,20
• Zylinderschloss mit 2 Schlüsseln Für Werkstattwagen HAZET Assistant 178 N · 178 NK · 179 XL · 179 XXL	179 XL-08	181124	77,40
• Verriegelungsbolzen Platte für Werkstattwagen HAZET Assistant 179 A XXL · 179 T XXL · 179 XL · 179 XXL	179 XL-019	181278	58,20
• Kunststoffabdeckung mit Logo Für Werkstattwagen HAZET Assistant 179 · 179 A XXL · 179 T XXL · 179 XL · 179 XXL	179 XL-045 L	181285	114,30
• Schubblade flach Inklusive Teleskop-Schienen Für Werkstattwagen HAZET Assistant 179 XL	179 XL-050	181254	215,50
• Schubblade hoch Inklusive Teleskop-Schienen Für Werkstattwagen HAZET Assistant 179 XL	179 XL-051	181247	288,-
Für Werkstattwagen 179 N XL			
• Verriegelungsleiste Für Werkstattwagen HAZET Assistant 179 N · 179 N X · 179 N XL · 179 N XXL	179 N-04	216475	51,30
• Abdeckkappe Für Werkstattwagen HAZET Assistant 179 N · 179 N X · 179 N XL · 179 N XXL	179 N-05 K	216666	12,-



Informationen

Einzel- und Ersatzteile



Einzelteile (E)	HAZET No.	EAN-No. 4000896+	CHF
Für Werkstattwagen 179 N XL			
• Zylinderschloss mit 2 Schlüsseln Für Werkstattwagen HAZET <i>Assistant</i> Bj. → 1.8.2019: 179 N · 179 N X · 179 N XL · 179 N XXL	179 N-08	217311	77,40
• Schubladen Verriegelungshaken Für Werkstattwagen HAZET <i>Assistant</i> 179 N · 179 N W · 179 N X · 179 N XL · 179 N XXL	179 N-019	216635	12,50
• Kantenschutz · unten mit Schriftzug „Made in Germany“ Für Werkstattwagen HAZET <i>Assistant</i> Bj. → 1.5.2019: 179 N · 179 N W · 179 N X · 179 N XL · 179 N XXL	179 N-093	216680	15,90
• Kantenschutz · oben mit Schriftzug „HAZET“ Für Werkstattwagen HAZET <i>Assistant</i> Bj. → 1.5.2019: 179 N · 179 N X · 179 N XL · 179 N XXL	179 N-094	216673	15,90
• Kunststoffabdeckung Für Werkstattwagen HAZET <i>Assistant</i> 179 N X · 179 N XL · 179 N XXL	179 N X-05 G	217304	73,90
• Kunststoffabdeckung Für Werkstattwagen HAZET <i>Assistant</i> 179 N X · 179 N XL · 179 N XXL	179 N X-05 R	217328	73,90
• Edelstahl-Fahrgriff Für Werkstattwagen HAZET <i>Assistant</i> 179 N X · 179 N XL · 179 N XXL	179 N X-06	216727	49,60
• Seilzug Für Werkstattwagen HAZET <i>Assistant</i> Bj. → 1.8.2019: 179 N XL	179 N XL-01	216802	45,20
• Arbeitsfläche · Edelstahl Für Werkstattwagen HAZET <i>Assistant</i> 179 N XL	179 N XL-05	217281	276,90
• Teleskop-Schienen · Paar Für Werkstattwagen HAZET <i>Assistant</i> 179 N W · 179 N XL · 179 N XXL	179 N XL-07/2	216789	112,80
• Schublade · flach komplett inklusive Teleskopschienen (Paar) · Schubladen Griffprofil · Schubladen Verriegelungshaken Für Werkstattwagen HAZET <i>Assistant</i> 179 N XL	179 N XL-050	217267	225,60
• Schublade · hoch komplett inklusive Teleskopschienen (Paar) · Schubladen Griffprofil · Schubladen Verriegelungshaken Für Werkstattwagen HAZET <i>Assistant</i> 179 N XL	179 N XL-051	217250	296,90
• Schubladen Griffprofil Für Werkstattwagen HAZET <i>Assistant</i> 179 N XL	179 N XL-074	216826	20,60
• Bockrolle · schwarz · Ø 125 mm (Bj. → 31.12.2020) Für Werkstattwagen HAZET <i>Assistant</i> 179 A XXL · 179 T XXL · 179 XL · 179 XXL · 179 N W · 179 N XL · 179 N XXL	179 W-09	146666	56,90
• Lenkrolle mit Feststeller · schwarz · Ø 125 mm (Bj. → 31.12.2020) Für Werkstattwagen HAZET <i>Assistant</i> 179 A XXL · 179 XL · 179 XXL · 179 N XL · 179 N XXL · 179 T XXL · 179 N W	179 W-011	146659	79,20
Für Werkstattwagen 179 XXL			
• Schublade flach · in 5/3 Breite Inklusive Teleskop-Schienen Für Werkstattwagen HAZET <i>Assistant</i> 179 A XXL · 179 T XXL · 179 XXL	179 XXL-050	181346	205,60
• Schublade hoch · in 5/3 Breite Inklusive Teleskop-Schienen Für Werkstattwagen HAZET <i>Assistant</i> 179 XXL	179 XXL-051	181353	311,10
• Schubladen Griffprofil · für 5/3 Schublade Für Werkstattwagen HAZET <i>Assistant</i> 179 A XXL · 179 T XXL · 179 XXL	179 XXL-092	181339	77,10
Für Werkstattwagen 179 N XXL			
• Verriegelungsleiste Für Werkstattwagen HAZET <i>Assistant</i> 179 N · 179 N X · 179 N XL · 179 N XXL	179 N-04	216475	51,30
• Abdeckkappe Für Werkstattwagen HAZET <i>Assistant</i> 179 N · 179 N X · 179 N XL · 179 N XXL	179 N-05 K	216666	12,-
• Zylinderschloss mit 2 Schlüsseln Für Werkstattwagen HAZET <i>Assistant</i> Bj. → 1.8.2019: 179 N · 179 N X · 179 N XL · 179 N XXL	179 N-08	217311	77,40
• Schubladen Verriegelungshaken Für Werkstattwagen HAZET <i>Assistant</i> 179 N · 179 N W · 179 N X · 179 N XL · 179 N XXL	179 N-019	216635	12,50
• Kantenschutz · unten mit Schriftzug „Made in Germany“ Für Werkstattwagen HAZET <i>Assistant</i> Bj. → 1.5.2019: 179 N · 179 N W · 179 N X · 179 N XL · 179 N XXL	179 N-093	216680	15,90

Einzelteile (E)	HAZET No.	EAN-No. 4000896+	CHF
Für Werkstattwagen 179 N XXL			
• Kantenschutz · oben mit Schriftzug „HAZET“ Für Werkstattwagen HAZET <i>Assistant</i> Bj. → 1.5.2019: 179 N · 179 N X · 179 N XL · 179 N XXL	179 N-094	216673	15,90
• Kunststoffabdeckung Für Werkstattwagen HAZET <i>Assistant</i> 179 N X · 179 N XL · 179 N XXL	179 N X-05 G	217304	73,90
• Kunststoffabdeckung Für Werkstattwagen HAZET <i>Assistant</i> 179 N X · 179 N XL · 179 N XXL	179 N X-05 R	217328	73,90
• Edelstahl-Fahrgriff Für Werkstattwagen HAZET <i>Assistant</i> 179 N X · 179 N XL · 179 N XXL	179 N X-06	216727	49,60
• Teleskop-Schienen · Paar Für Werkstattwagen HAZET <i>Assistant</i> 179 N W · 179 N XL · 179 N XXL	179 N XL-07/2	216789	112,80
• Seilzug Für Werkstattwagen HAZET <i>Assistant</i> Bj. → 1.8.2019: 179 N XXL	179 N XXL-01	216796	49,20
• Arbeitsfläche · Edelstahl Für Werkstattwagen HAZET <i>Assistant</i> 179 N XXL	179 N XXL-05	217274	296,70
• Schublade · flach komplett inklusive Teleskopschienen (Paar) · Schubladen Griffprofil · Schubladen Verriegelungshaken Für Werkstattwagen HAZET <i>Assistant</i> 179 N XXL	179 N XXL-050	217243	245,90
• Schublade · hoch komplett inklusive Teleskopschienen (Paar) · Schubladen Griffprofil · Schubladen Verriegelungshaken komplett inklusive Teleskopschienen (Paar) · Schubladen Griffprofil · Schubladen Verriegelungshaken Für Werkstattwagen HAZET <i>Assistant</i> 179 N XXL	179 N XXL-051	217236	317,70
• Schubladen Griffprofil Für Werkstattwagen HAZET <i>Assistant</i> 179 N XXL	179 N XXL-091	216819	24,70
• Bockrolle · schwarz · Ø 125 mm (Bj. → 31.12.2020) Für Werkstattwagen HAZET <i>Assistant</i> 179 A XXL · 179 T XXL · 179 XL · 179 XXL · 179 N W · 179 N XL · 179 N XXL	179 W-09	146666	56,90
• Lenkrolle mit Feststeller · schwarz · Ø 125 mm (Bj. → 31.12.2020) Für Werkstattwagen HAZET <i>Assistant</i> 179 A XXL · 179 XL · 179 XXL · 179 N XL · 179 N XXL · 179 T XXL · 179 N W	179 W-011	146659	79,20
Für Werkstattwagen 179 T XXL			
• Zylinderschloss Satz Für Werkstattwagen HAZET <i>Assistant</i> 179 N W · 179 T XXL	179 T XXL-08/2	181438	129,70
• Schublade hoch · in 3/3 Breite Für Werkstattwagen HAZET <i>Assistant</i> 179 A XXL · 179 T XXL	179 T XXL-051	181384	288,30
Für Werkbank 177 W			
• Schublade · flach · inklusive Rollenführungen Für Werkstattwagen HAZET <i>Assistant</i> 177 · 177 W	177-80	151189	119,40
• Rollenführungen · Paar Für Werkstattwagen HAZET <i>Assistant</i> 177 · 177 W · 178 · 178 N · 178 NK	178-07/2	143443	27,90
• Einteilblech für flache Schublade Für Werkstattwagen HAZET <i>Assistant</i> 177 W · 178 · 179 · 179 W	179-055	145782	13,90
• Einzel-Verriegelungsleiste Für Werkstattwagen HAZET <i>Assistant</i> 177 · 177 W · 178 · 179 · 179 W	179-056	146215	20,40
Für Werkbank 179 W			
• Führungsschienen · Paar Für Werkstattwagen HAZET <i>Assistant</i> 179 · 179 W	179-07/2	143177	32,80
• Verriegelungsbolzen Platte Für Werkstattwagen HAZET <i>Assistant</i> 179 · 179 W	179-019	146208	15,50
• Schublade flach · 75 mm Für Werkstattwagen HAZET <i>Assistant</i> 179 · 179 W	179-050	146192	143,60
• Einteilblech für flache Schublade Für Werkstattwagen HAZET <i>Assistant</i> 177 W · 178 · 179 · 179 W	179-055	145782	13,90
• Einzel-Verriegelungsleiste Für Werkstattwagen HAZET <i>Assistant</i> 177 · 177 W · 178 · 179 · 179 W	179-056	146215	20,40
• Einteilblech für hohe Schublade Für Werkstattwagen HAZET <i>Assistant</i> 178 · 179 · 179 W	179-065	146239	14,60



Einzelteile (E)	HAZET No.	EAN-No. 4000896+	CHF
Für Werkbank 179 N W			
• Teleskop-Schienen · Paar Für Werkstattwagen HAZET <i>Assistent</i> 179 N · 179 N W · 179 N X	179 N-07/2	216697	38,-
• Schubladen Verriegelungshaken Für Werkstattwagen HAZET <i>Assistent</i> 179 N · 179 N W · 179 N X · 179 N XL · 179 N XXL	179 N-019	216635	12,50
• Schublade · flach komplett inklusive Teleskopschienen (Paar) · Schubladen Griffprofil · Schubladen Verriegelungshaken Für Werkstattwagen HAZET <i>Assistent</i> 179 N · 179 N W · 179 N X	179 N-050	216659	157,70
• Schubladen-Griffprofil Für Werkstattwagen HAZET <i>Assistent</i> 179 N · 179 N W · 179 N X	179 N-057	216628	13,90
• Kantenschutz · unten mit Schriftzug „Made in Germany“ Für Werkstattwagen HAZET <i>Assistent</i> Bj. → 1.5.2019: 179 N · 179 N W · 179 N X · 179 N XL · 179 N XXL	179 N-093	216680	15,90
• Verriegelungsleiste Für Werkstattwagen HAZET <i>Assistent</i> 179 N W	179 N W-04	220151	67,40
• Arbeitsfläche · Holz Für Werkstattwagen HAZET <i>Assistent</i> 179 N W	179 N W-05	220175	452,90
• Magnetschnapper inklusive 2 Schrauben Für Werkstattwagen HAZET <i>Assistent</i> 179 N W	179 N W-012	220182	18,-
• Tür , abschließbar, inklusive Scharnier (2x), Griffprofil Für Werkstattwagen HAZET <i>Assistent</i> 179 N W	179 N W-21	220168	294,90
• Schublade · hoch komplett inklusive Teleskopschienen (Paar) · Schubladen Griffprofil · Schubladen Verriegelungshaken Für Werkstattwagen HAZET <i>Assistent</i> 179 N W	179 N W-051	220144	263,10
• Kantenschutz · oben mit Schriftzug „HAZET“ Für Werkstattwagen HAZET <i>Assistent</i> Bj. → 1.5.2019: 179 N W	179 N W-094	220137	17,-
• Teleskop-Schienen · Paar Für Werkstattwagen HAZET <i>Assistent</i> 179 N W · 179 N XL · 179 N XXL	179 N XL-07/2	216789	112,80
• Zylinderschloss Satz Für Werkstattwagen HAZET <i>Assistent</i> 179 N W · 179 T XXL	179 T XXL-08/2	181438	129,70
• Bockrolle · schwarz · Ø 125 mm (Bj. → 31.12.2020) Für Werkstattwagen HAZET <i>Assistent</i> 179 A XXL · 179 T XXL · 179 XL · 179 XXL · 179 N W · 179 N XL · 179 N XXL	179 W-09	146666	56,90
• Lenkrolle mit Feststeller · schwarz · Ø 125 mm (Bj. → 31.12.2020) Für Werkstattwagen HAZET <i>Assistent</i> 179 A XXL · 179 XL · 179 XXL · 179 N XL · 179 N XXL · 179 T XXL · 179 N W	179 W-011	146659	79,20
Diverse Einzelteile Betriebs- und Werkstatteinrichtung			
• Saugnapf für 161-8 · komplett mit Schrauben · Unterlegscheibe und Dichtung	161-81	004850	47,40
Für Rollbrett 195-2			
• Ersatzrollen · 2 Stück Für Rollbrett HAZET 195-2	195-02/2	162499	44,10
Für Gummi-Standmatte 196 VDE			
Tasche für Gummi-Standmatte HAZET 196 VDE-8	196-8 TL	173921	154,80
Diverse Einzelteile			
• Klemmhalter leer für 450 N/8 RS und 610 N/8 RS	450 N/8 RS L	020294	34,60
• Klemmhalter leer für 450 N/12 RS · 450 N/12 N RS · 610 N/12 RS	450 N/12 RS L	020270	70,10
• Kunststoff-Teil mit Schrauben für 650 K-20	650 K-020/6	028689	21,30
• Kunststoff-Schlag-Kopf für 665-1 und 665-2	665-01	029211	11,30
• Handschutz für Flachmeißel HAZET 730-6 · 7 · 8 • Aus schlagfestem Kunststoff	730 HS	029631	16,40
• Körnerspitze für 747-1	747-02	051380	35,-
• Spannband Für Kolbenring-Spannzange HAZET 794 U-3	794 U-301	031689	32,80
• Segment mit Gleitband Für Kolbenring-Spannzange HAZET 794 U-3	794 U-303	031702	27,40
• Ersatzteil Satz bestehend aus: 2 Haltebolzen · 2 Sicherungsscheiben für 798	798-0/4	031849	19,60
798-1	798-01/4	031856	21,90

Einzelteile (E)	HAZET No.	EAN-No. 4000896+	CHF
Diverse Einzelteile			
• Ersatzteil Satz bestehend aus: 2 Haltebolzen · 2 Sicherungsscheiben für 798-3	798-03/6	107513	31,50
798-5	798-05/4	031894	28,70
798-10	798-010/4	031863	48,70
798-6 · 798-8 · 798-12	798-012/4	031870	48,70
• Bowdenzug · komplett mit Befestigungselementen 2x Mutter M4 für 798-15	798-0151	082254	73,30
• Bowdenzugseil für 798-15	798-0152	082247	27,10
• Bowdenzug · komplett Bowdenzugseil · Ummantelung · 2 Madenschrauben · Feder für 798-15 A	798-0151 A	097753	73,30
• Flexschlauch für 798-15 B	798-0150 B	142439	89,50
• Bowdenzugseil für 798-15 A und B	798-0152 A	097760	27,10
• Schiebeführung für 798-15 A und B	798-0153 A	097784	40,40
• Ersatzklingen Satz für 822 5 Stück p. Satz	822-01/5	033720	61,40
• Hartmetall Wendeschneidplatte für 825-25	825-025	033928	109,70
• Ersatzmeißel für Muttersprenger · mechanisch HAZET 847-0410 A und 1027 A	847-10 A	144150	52,40
Für Umschaltknarre etc.			
• Ersatzteil Satz Schalthebel bestehend aus: Schalthebel · Sperrstück · Schrauben · Kugel · Druckfeder Für Umschaltknarre HAZET 863 K · 863 G · 863 P · 863 PC · 863 Q · 863 S · 863 ST · 863 BGL · 863 BKC · 863 BK · 863 MC · 863 Mbit · 2264	863 P/6	144600	13,90
• Ersatzteil Satz Knarr-Rad 6,3 = 1/4" ■ bestehend aus: Knarr-Rad · Sperrstück · Schalthebel · Schrauben · Kugel · Druckfeder Für Umschaltknarre HAZET 863 G · 863 P · 863 PC · 863 ST · 863 K · 863 MC	863 P/7 N	038596	32,60
• Ersatzteil Satz Knarr-Rad mit Sicherheitsverriegelung 6,3 = 1/4" ■ bestehend aus: Knarr-Rad mit Sicherheitsverriegelung · Sperrstück · Schalthebel · Schrauben · Kugel · Druckfeder Für Umschaltknarre HAZET 863 Q · 863 S sowie zum Umrüsten von Umschaltknarre HAZET 863 P · 863 PC · 863 G · 863 ST · 863 K · 863 MC	863 S/7	048472	45,20
• Kronenfeder für Zündkerzenschlüssel HAZET 880 KF · 900 KF · 4767 KF	880 KF-01	050123	4,70
• Kronenfeder für Zündkerzenschlüssel HAZET 880 A KF · 900 A KF · 4766 · 4766-1 · 4767 A KF	880 A KF-01	050130	4,70
• Ersatzteil Satz Schalthebel bestehend aus: Schalthebel · Schrauben · Kugel · Druckfeder · Sperrstück Für Umschaltknarre HAZET 8816 G · 8816 GK · 8816 P · 8816 S · 8816 ST 916 K · 2264-1 Für Drehmoment-Schlüssel HAZET 5110-2 CT · 5120-2 CT · 5110-3 CT · 5111-3 CT · 5120-3 CT 6110 CT · 6110-1 CT · 6111-1 CT 6114-1 CT · 6115-1 CT 6402-1 · 6402-1 S · 6408-1	8816 P/6	144617	15,30
• Ersatzteil Satz Knarr-Rad 10 = 3/8" ■ bestehend aus: Knarr-Rad · Sperrstück · Schalthebel · Schrauben · Kugel · Druckfeder Für Umschaltknarre HAZET 8816 G · 8816 GK · 8816 P · 8816 ST Für Drehmoment-Schlüssel HAZET 5110-2 CT · 5110-3 CT · 5111-3 CT 6110 CT · 6110-1 CT · 6111-1 CT 6114-1 CT · 6115-1 CT · 6402-1	8816 P/7 N	042234	39,-
• Ersatzteil Satz Knarr-Rad mit Sicherheitsverriegelung 10 = 3/8" ■ bestehend aus: Knarr-Rad mit Sicherheitsverriegelung · Sperrstück · Schalthebel · Schrauben · Kugel · Druckfeder Für Umschaltknarre HAZET 8816 S · 6402-1 S sowie zum Umrüsten von Umschaltknarre HAZET 8816 P · 8816 G · 8816 GK · 8816 ST · 6110 CT · 6110-1 CT · 6111-1 CT · 6114-1 CT · 6115-1 CT · 6402-1	8816 S/7	048465	57,80
• Kunststoff-Griff Für HAZET 8814 · 8816 P · 8816 F · 8816 G · 8816 GK · 2593 Lg-17	8816 KG-02	042166	4,50



Informationen

Einzel- und Ersatzteile



Einzelteile (E)	HAZET No.	EAN-No. 4000896+	CHF
Für Umschaltknarre etc.			
• Ersatzteil Satz Gelenkverbindung bestehend aus: Schraube und Federring Für Gelenkgriff HAZET 8814 und Umschaltknarre HAZET 8816 G · 8816 GK	8816 G-013	042111	8,-
• Ersatzteil Satz bestehend aus: Klappstück · Schraube und Federring Für Gelenkgriff HAZET 914-15 und 914-18	914/3	046065	30,40
• Ersatzteil Satz Gelenkverbindung bestehend aus: Schraube und Federring Für Gelenkgriff HAZET 914-15 · 914-18 und Umschaltknarre HAZET 916 GK	916 G-013	046188	7,70
• Kunststoff-Griff Für HAZET 916 F · 916 SP · 2574 · 2574-1	916 KG-02	046225	11,20
• Kunststoff-Griff Für HAZET 771 A- ¹³ / ₁₆ · 771-17 · 771-19 · 771-21 · 772 914-15 · 914-18 · 916 GK	916 KG-04	046249	11,20
• Ersatzteil Satz Knarr-Rad mit Sicherheitsverriegelung 12,5 = 1/2" ■ bestehend aus: Schalthebel · 2 Schrauben · Kugel · Druckfeder · Knarr-Rad mit Sicherheitsverriegelung · Sperrstück Für Umschaltknarre HAZET 916 S sowie zum Umrüsten von Umschaltknarre HAZET 916 SP · 916 GK · 916 L · 916 ST	916 S/7	046300	68,80
• Ersatzteil Satz Schalthebel 12,5 = 1/2" ■ bestehend aus: Schalthebel · 2 Schrauben · Kugel und Druckfeder und Sperrstück Für Umschaltknarre HAZET 916 S · 916 SP · 916 GK · 916 Lg · 916 L · 916 GL · 916 ST	916 SP/6	144624	20,10
• Ersatzteil Satz Knarr-Rad 12,5 = 1/2" ■ bestehend aus: Schalthebel · Schrauben · Kugel · Druckfeder · Knarr-Rad und Sperrstück Für Umschaltknarre HAZET 916 SP · 916 GK · 916 Lg · 916 L · 916 GL · 916 ST	916 SP/7-1	046348	45,30
• Ersatzteil Satz Knarr-Rad 12,5 = 1/2" ■ bestehend aus: Schalthebel · Schrauben · Kugel · Druckfeder · Knarr-Rad und Sperrstück Für Umschaltknarre HAZET 916 K	916 K/7	155743	39,-
• Ersatzteil Satz Schalthebel bestehend aus: Schalthebel · Schrauben · Kugel · Druckfeder Für Umschaltknarre HAZET 1016 · 1016/2 Für Drehmoment-Schlüssel HAZET 5143-3 CT · 5145-3 CT · 6132-1 CT · 6143 CT · 6143-1 CT · 6144 CT · 6144-1 CT · 6145 CT · 6145-1 CT · 6146-1 CT	1016/6	001972	7,20
• Ersatzteil Satz Knarr-Rad 20 = 3/4" ■ bestehend aus: Knarr-Rad · Sperrstück · Schalthebel · Schrauben · Kugel · Druckfeder Für Umschaltknarre HAZET 1016 · 1016/2 Für Drehmoment-Schlüssel HAZET 5145-3 CT · 6132-1 CT · 6143 CT · 6143-1 CT · 6144 CT · 6144-1 CT · 6145 CT · 6145-1 CT · 6146-1 CT	1016/8 N	001989	102,80
• Einpress-Vierkant für Adapter HAZET 1058-2	1058-02 A	233557	15,10
• Ersatzteil Satz Schalthebel bestehend aus: Schalthebel · Schrauben · Kugel · Druckfeder Für Umschaltknarre HAZET 1116 Für Drehmoment-Schlüssel HAZET 6150-1 CT · 6160-1 CT · 6170-1 CT · 7250-2 sTAC · 7250-5 sTAC	1116/6	003228	9,40
• Ersatzteil Satz Knarr-Rad 25 = 1" ■ bestehend aus: Schalthebel · Schrauben · Kugel · Druckfeder · Sperrstück · Knarr-Rad Für Umschaltknarre HAZET 1116 Für Drehmoment-Schlüssel HAZET 6160-1 CT · 6170-1 CT	1116/8 N	003235	123,20
Für Abzieh-Werkzeug-Programm			
Spindel M 14x1,5x140 Für Abzieher HAZET 1786 F-9 · 13 · 1786 S-1 · 1786 S/12 · 1786 FS/6 · 1787 F-9 · 13 · 1787 S-1	1786-01	134724	34,10
Spindel G¹/₂x210 für 1786 F-16 · 20 · 1786 S-2 · 1787 F-16 · 20 · 1787 S-2	1786 S-03	134793	55,60
Spindel G¹/₂x210 für 1786 F-16 · 20 · 1786 S-2 · 1787 F-16 · 20 · 1787 S-2	1786 S-03	134793	55,60
Diverse Einzelteile			
• Teleskop-Feder für 1805-3 · 1806-1 bis -4	1806-01	006175	4,10
• Umrüstspitzen · 90° abgewinkelt Zum Umrüsten der Zange 1846 a-5	1846 b-05/2	081318	35,80
• Umrüstspitzen · 90° abgewinkelt Zum Umrüsten der Zange 1846 c-5	1846 d-05/2	081370	35,80

Einzelteile (E)	HAZET No.	EAN-No. 4000896+	CHF
Diverse Einzelteile			
• Ersatzteil Satz bestehend aus: 1 Paar Prägebacken · 15 mm breit · 2 Schrauben und 2 Spannhülsen Für 1932-1 · -2 · -5	1932-1/6	007820	22,60
• Ersatzteil Satz bestehend aus: 1 Paar Prägebacken · 30 mm breit · 2 Schrauben und 2 Spannhülsen Für 1932-1 · -2 · -5	1932-2/6	007905	29,90
• Ersatzköpfe · Paar für Kunststoff- Schonhammer HAZET 1952-28	1952-028	008391	10,60
1952-35	1952-035	008414	14,50
1952-40	1952-040	008438	18,80
1952-50	1952-050	008452	26,70
• Ersatzteil Satz bestehend aus: 1 Griff und 2 Zylinderschrauben Für 1959-3 und -4	1959-03/3	008711	61,20
• Futterbacken · 2-teilig für 1963	1963-05	008957	27,90
Ersatzkronen, Satz per 5 Stück, für 1967	1967-01/5	211319	98,-
• Spitze für Schweißpunkt-Fräser HAZET 1967	1967-02	009336	7,20
• Spiegel und 2 Lampen für Prüf Spiegel HAZET 1977-1	1977-01/3	009794	62,40
• Ersatz-Glühlampe für Prüf Spiegel HAZET 1977-1	1977-02	070442	17,80
• Ersatz-Glühlampe für Biegsame Leuchte HAZET 1977-1	1978-01	076154	30,70
• Sägeblatt aus chromlegiertem Werkzeugstahl für 1981 • Anzahl Zähne/Inch: 32 (1 Inch/Zoll = 25,4 mm)	1981-01	009848	1,40
Kunststoff-Halter , leer, für Winkelschraubendreher Satz HAZET 2105 Lg/9 H	2105 Lg/9 H L	012022	11,30
• Membrane für Stethoskop HAZET 2151	2151-01	013050	13,10
• Ohr-Oliven für Stethoskop HAZET 2151	2151-02/2	062287	27,-
• Röhre · Soffitte für 2153	2153-00	013128	4,50
• Abbrechklingen z.B. für Universalmesser 2157 · 7-fach abbrechbar 100x18 mm Satz à 10 Stück	2157-04	013210	20,40
• Trapezklingen mit 2 Aufnahmen · z.B. für Universalmesser 2157 Satz à 10 Stück	2157-05	013227	27,-
• Hakenklingen · z.B. für Universalmesser 2157 · Satz à 10 Stück	2157-06	013234	33,-
• Trapezklingen mit 3 Aufnahmen · z.B. für 2157-1 Satz à 10 Stück	2157-07	150977	14,50
• Ersatzteil Satz bestehend aus: Band und Niete für 2170 • Bandlänge: 600 mm • Gewebeband Baumwolle · gummibeschichtet · Bandhöhe 19,6 mm • Rutschfest	2170/2	013388	28,90
• Spannband · 396 mm lang · für 2171-5	2171-05	013395	9,70
• Spannband · 496 mm lang · für 2171-6	2171-06	013401	13,70
• Ersatzteil Satz Knarr-Rad ∅ 6,3 = 1/4" bestehend aus: Knarr-Rad · Sperrstück · Schalthebel · Schrauben · Kugel · Druckfeder Für Umschaltknarre HAZET 863 BGL · 863 BKC · 863 BK · 863 MBit · 2264	2264/7	015917	46,30
• Ersatzteil Satz Knarr-Rad ∅ 8 = 5/16" bestehend aus: Knarr-Rad · Sperrstück · Schalthebel · Schrauben · Kugel · Druckfeder Für Umschaltknarre HAZET 2264-1 · 6408-1	2264-1/7	015900	48,80
• Ersatz-Kette für 4682-1	4682-03	149421	218,50
4682	4682-01	022175	147,20
• Ersatzteilsatz · 9-teilig zur Reparatur der Schneidkette 4682-01 Für 4682	4682-01/9	057214	28,-
• Pipette für 4810 A · 4810 B	4810 B-05	082650	4,90
• Ziehgriff zur Aufnahme des Schneiddrahtes	4852-3	129454	97,60
• Drahtstarter zum Durchstoßen der Kleberaube	4852-5	129478	56,90
• Ersatzteil Satz für Federspanner 4900-1 A und -2 A bestehend aus 2 Zylinderstiften und 1 O-Ring	4900-02 A/3	069415	27,30



Einzelteile (E)	HAZET No.	EAN-No. 4000896+	CHF
Diverse Einzelteile			
• Ersatzteil Satz für Federspanner 4900-1 und 4900-2 bestehend aus 5 Zylinderstiften und 2 O-Ringen	4900-02/7	063437	63,50
• Kunststoff-Einlage zum Schutz der lackierten Federoberfläche. Dadurch keine Beschädigungen der Feder durch Korrosionseinwirkung	4900-100 4900-110 4900-120	061136 061143 061150	38,40 38,40 38,40
Hochdruck-Manometer Einsetzbar mit Hydraulik-Fußpumpe 4932-100	4932-101	168057	242,20
• 63 bis 1000 bar • Druckkontrolle bei begrenzter Spindelbelastbarkeit • Cu-Dichtung und Schneidring zur exakten Ausrichtung des Manometers			
Für Drehmoment-Schlüssel			
• Durchsteckvierkant ohne Drehknopf 10 = 3/8" ■ Für 5110 CT · 5110 ST · 5110-1	5110-02	022373	23,70
• Ersatz-Displayfenster Für CLT Drehmoment-Schlüssel HAZET 5121-2 CLT · 5122-2 CLT · 5123-2 CLT	5000 CLT-02	117154	15,50
• Durchsteckvierkant 12,5 = 1/2" ■ Für 5121 CT · 5121 ST · 5121-1 5122 CT · 5122 ST · 5122-1 5123 CT · 5123 ST · 5123-1	6414-1	027675	21,-
• Kunststoff-Griff Für Drehmoment-Schlüssel HAZET 6391-12 · V	6391-06	026999	16,60
• Kunststoff-Griff Für Drehmoment-Schlüssel HAZET 6391-25 · V · 35 · V · 50 · V · 85 · V	6391-07	027002	16,60
• Kunststoff-Griff Für Drehmoment-Schlüssel HAZET 6392-200 · V · 320 · V	6392-04	027095	16,60
• Ersatzteil Satz Drehverriegelung bestehend aus: Schlossfeder · Drehverriegelung mit 2 Gewindestiften Für Drehmoment-Schlüssel HAZET 6010-1 CT · 6110-1 CT · 6114-1 CT · 6290-1 CT	6110-27	025053	11,10
• Ersatzteil Satz Drehverriegelung bestehend aus: Schlossfeder · Drehverriegelung mit 2 Gewindestiften Für Drehmoment-Schlüssel HAZET 5121-2 CLT · 5122-2 CLT · 5123-2 CLT · 5128-2 CLT 6021-1 CT · 6022-1 CT · 6023-1 CT 6111-1 CT · 6115-1 CT · 6121-1 CT · 6122-1 CT · 6123-1 CT · 6127-1 CT · 6128-1 CT 6291-1 CT · 6292-1 CT · 6293-1 CT · 6722 TAC · 6291-2 CT	6122-27	025299	12,-
• Ersatzteil Satz Drehverriegelung bestehend aus: Drehverriegelung · Schlossfeder und Zylinderschraube Für Drehmoment-Schlüssel HAZET Bj. → 2013 6132-1 CT · 6143-1 CT · 6144-1 CT · 6145-1 CT · 6150-1 CT · 6160-1 CT · 6170-1 CT 6243-1 CT · 6244-1 CT · 6245-1 CT · 6146-1 CT · 6246-1 CT 6294-1 CT · 6295-1 CT · 6296-1 CT	6144-01/3	025527	15,40
• Ersatzteil Satz Drehverriegelung bestehend aus: Drehverriegelung · Schlossfeder und Gewindestift Für Drehmoment-Schlüssel HAZET Bj. 2014 → 6132-1 CT · 6143-1 CT · 6144-1 CT · 6145-1 CT · 6150-1 CT · 6160-1 CT · 6170-1 CT 6243-1 CT · 6244-1 CT · 6245-1 CT · 6146-1 CT · 6246-1 CT 6294-1 CT · 6295-1 CT · 6296-1 CT	6144-02/3	192557	15,10
• Ersatzteil Satz Knarr-Rad 20 = 3/4" ■ bestehend aus: Knarr-Rad · Sperrstück · Schalthebel · Schrauben · Kugel · Druckfeder Für Umschaltknarre HAZET 1016 · 1016/2 Für Drehmoment-Schlüssel HAZET 5145-3 CT · 6132-1 CT · 6143 CT · 6143-1 CT · 6144 CT · 6144-1 CT · 6145 CT · 6145-1 CT · 6146-1 CT	1016/8 N	001989	102,80
• Ersatzteil Satz Knarr-Rad 25 = 1" ■ bestehend aus: Schalthebel · Schrauben · Kugel · Druckfeder · Sperrstück · Knarr-Rad Für Umschaltknarre HAZET 1116 Für Drehmoment-Schlüssel HAZET 6160-1 CT · 6170-1 CT	1116/8 N	003235	123,20

Einzelteile (E)	HAZET No.	EAN-No. 4000896+	CHF
Für Drehmoment-Schlüssel			
• Ersatzteil Satz Knarr-Rad 10 = 3/8" ■ bestehend aus: Knarr-Rad · Sperrstück · Schalthebel · Schrauben · Kugel · Druckfeder Für Umschaltknarre HAZET 8816 G · 8816 GK · 8816 P · 8816 ST Für Drehmoment-Schlüssel HAZET 5110-2 CT · 5110-3 CT · 5111-3 CT 6110 CT · 6110-1 CT · 6111-1 CT 6114-1 CT · 6115-1 CT · 6402-1	8816 P/7 N	042234	39,-
• Ersatzteil Satz Knarr-Rad · komplett 12,5 = 1/2" ■ bestehend aus: Knarr-Rad · Sperrstück · Schalthebel · Schrauben · Kugel · Druckfeder · Federscheibe · Sicherungsring Für Drehmoment-Schlüssel HAZET 5121-2 CT · 5122-2 CT · 5123-2 CT 5121-3 CT · 5122-3 CT · 5123-3 CT 5121-2 CLT · 5122-2 CLT · 5123-2 CLT · 5128-2 CLT 5122 ST-1 6121 CT · 6122 CT · 6123 CT 6121-1 CT · 6122-1 CT · 6123-1 CT · 6127-1 CT · 6128-1 CT 6722 TAC	6122/9 N	025343	55,10
• Ersatzteil Satz Knarr-Rad 12,5 = 1/2" ■ bestehend aus: Knarr-Rad · Sperrstück · Schalthebel · Schrauben · Kugel · Druckfeder Für Drehmoment-Schlüssel HAZET 5120-2 CT · 5120-3 CT	5120/7	235490	31,20
• Ersatzteil Satz Knarr-Rad 12,5 = 1/2" ■ bestehend aus: Knarr-Rad · Sperrstück · Schalthebel · Schrauben · Kugel · Druckfeder Für Drehmoment-Schlüssel HAZET 5143-3 CT	5143/8	237142	106,20
• Ersatzteil Satz Knarr-Rad 20 = 3/4" ■ bestehend aus: Knarr-Rad · Sperrstück · Schalthebel · Schrauben · Kugel · Druckfeder Für 6150-1 CT · 7250-2 sTAC · 7250-5 sTAC	6150/8	151431	129,80
• Ersatzteil Satz Knarr-Rad 6,3 = 1/4" ■ bestehend aus: Knarr-Rad · Sperrstück · Schalthebel · Schrauben · Kugel · Druckfeder Für Drehmoment-Schlüssel HAZET 5107-2 CT · 5107-3 CT · 5108-2 CT · 5108-3 CT 6106-1 CT · 6108-1 CT · 6109-1 CT · 6109-2 CT · 6401-1	6401/7	111169	33,50
• Ersatzteil Satz Knarr-Rad 6,3 = 1/4" ■ bestehend aus: Knarr-Rad mit Sicherheitsverriegelung · Sperrstück · Schalthebel · Schrauben · Kugel · Druckfeder Für 6401-1 S sowie zum Umrüsten der Einsteck-Umschaltknarren 5107-2 CT · 5107-3 CT · 5108-2 CT · 5108-3 CT 6106-1 CT · 6108-1 CT · 6109-2 CT	6401-1 S/7	111152	46,90
• Ersatzteil Satz Knarr-Rad 12,5 = 1/2" ■ bestehend aus: Knarr-Rad · Sperrstück · Schalthebel · Schrauben · Kugel · Druckfeder · Federscheibe · Sicherungsring Für 6403-1 · 6404-1	6403-1/9	070749	60,60
• Ersatzteil Satz Knarr-Rad 12,5 = 1/2" ■ bestehend aus: Knarr-Rad mit Sicherheitsverriegelung · Sperrstück · Schalthebel · Schrauben · Kugel · Druckfeder · Federscheibe · Sicherungsring Für 6403-1 S · 6404-1 S	6403-1 S/9	070817	96,30
• Ersatzteil Satz Schalthebel bestehend aus: Schalthebel · Schrauben · Kugel · Druckfeder Für Umschaltknarre HAZET 1016 · 1016/2 Für Drehmoment-Schlüssel HAZET 5143-3 CT · 5145-3 CT · 6132-1 CT · 6143 CT · 6143-1 CT · 6144 CT · 6144-1 CT · 6145 CT · 6145-1 CT · 6146-1 CT	1016/6	001972	7,20
• Ersatzteil Satz Schalthebel bestehend aus: Schalthebel · Schrauben · Kugel · Druckfeder Für Umschaltknarre HAZET 1116 Für Drehmoment-Schlüssel HAZET 6150-1 CT · 6160-1 CT · 6170-1 CT · 7250-2 sTAC · 7250-5 sTAC	1116/6	003228	9,40
• Ersatzteil Satz Schalthebel bestehend aus: Schalthebel · Schrauben · Kugel · Druckfeder · Sperrstück Für Umschaltknarre HAZET 8816 G · 8816 GK · 8816 P · 8816 S · 8816 ST 916 K · 2264-1 Für Drehmoment-Schlüssel HAZET 5110-2 CT · 5120-2 CT · 5110-3 CT · 5111-3 CT · 5120-3 CT 6110 CT · 6110-1 CT · 6111-1 CT 6114-1 CT · 6115-1 CT 6402-1 · 6402-1 S · 6408-1	8816 P/6	144617	15,30



Informationen

Einzel- und Ersatzteile



Einzelteile (E)	HAZET No.	EAN-No. 4000896+	CHF
Für Drehmoment-Schlüssel • Ersatzteil Satz Schalthebel bestehend aus: Schalthebel · Schrauben · Kugel · Druckfeder Für Drehmoment-Schlüssel HAZET 5107-2 CT · 5107-3 CT · 5108-2 CT · 5108-3 CT 6106-1 CT · 6108-1 CT · 6109-1 CT · 6109-2 CT · 6401-1 · 6401-1 S · 6408	6401-1/6	146048	24,10
• Ersatzteil Satz Schalthebel bestehend aus: Schalthebel · Schrauben · Kugel · Druckfeder · Federscheibe und Sicherungsring Für Einsteck-Umschaltknarre HAZET 6403-1 · 6403-1 S · 6404-1 · 6404-1 S	6403-1/7	070756	25,40
• Ersatzteil Satz Schalthebel bestehend aus: Schalthebel · Schrauben · Kugel · Druckfeder · Federscheibe · Sicherungsring Für Drehmoment-Schlüssel HAZET 5121-2 CLT · 5121-2 CT · 5121-3 CT · 5122-2 CLT · 5122-2 CT · 5122-3 CT · 5122 ST-1 5123-2 CLT · 5123-2 CT · 5123-3 CT · 5128-2 CLT 6121-1 CT · 6121 CT · 6122-1 CT · 6122 CT · 6123-1 CT · 6123 CT · 6127-1 CT · 6128-1 CT · 6722 TAC	6122/7	025329	25,70
• Umschaltknarre mit Schraube komplett auswechselbar: ■ 20 = 3/4" Bj. → Ende 2004 Für Drehmoment-Schlüssel HAZET 6132-1 CT · 6143 CT · 6143-1 CT · 6144 CT · 6144-1 CT · 6145 CT · 6145-1 CT · 6146-1 CT	6143-01	111190	313,60
• Umschaltknarre mit Schraube komplett auswechselbar: ■ 20 = 3/4" Bj. 2005 → Für Drehmoment-Schlüssel HAZET 5145-3 CT 6132-1 CT · 6144 CT · 6144-1 CT · 6145 CT · 6145-1 CT · 6146-1 CT	6145-01	111206	328,90
• Ersatzteil Satz optischer Signalgeber bestehend aus: rotem Knopf · Druckfeder · Gehäuse · schwarz · Stift · Schraube Für Drehmoment-Schlüssel HAZET 6021-1 CT · 6022-1 CT · 6023-1 CT · 6110 CT · 6110-1 CT · 6111-1 CT · 6114-1 CT · 6115-1 CT · 6121 CT · 6121-1 CT · 6122 CT · 6122-1 CT · 6123 CT · 6123-1 CT · 6127-1 CT · 6128-1 CT · 6291-1 CT · 6291-2 CT · 6290-1 CT · 6291 CT · 6292-1 CT · 6293-1 CT	6122-29	025305	16,-

Einzelteile (E)	HAZET No.	EAN-No. 4000896+	CHF
Für Drehmoment-Schlüssel Safe Box zum sicheren Aufbewahren von Drehmoment-Schlüsseln Bis Größe BX 8 mit Sichtfenster Für Drehmoment-Schlüssel HAZET 5107-2 CT · 5107-3 CT · 5108-2 CT · 5108-3 CT · 5110-1 CT · 5110-2 CT · 5110-3 CT · 5120-2 CT · 5120-3 CT · 6110-1 CT · 6110-1 CT (CAL) · 6114-1 CT · 6290-1 CT · 6290-1 CT (CAL)	6060 BX-2	024629	57,20
Safe Box für Drehmoment-Schlüssel HAZET 5121-1 CT · 5121-2 CLT · 5121-3 CT · 6111-1 CT (CAL) · 6115-1 CT · 6121-1 CT · 6121-1 CT (CAL) · 6291-1 CT · 6291-1 CT (CAL) · 6291-2 CT · 6291-2 CT (CAL)	6060 BX-4	024636	58,40
Safe Box für Drehmoment-Schlüssel HAZET 5122-1 CT · 5122-2 CLT · 5122-2 CLT-PD · 5122-2 CT/5 · 5122-3 CT · 6122-1 CT · 6122-1 CT (CAL) · 6127-1 CT · 6292-1 CT · 6292-1 CT (CAL)	6060 BX-6	024643	65,-
Safe Box für Drehmoment-Schlüssel HAZET 5123-1 CT · 5123-2 CLT · 5123-3 CT · 5128-2 CLT · 6123-1 CT · 6123-1 CT (CAL) · 6128-1 CT · 6293-1 CT · 6293-1 CT (CAL)	6060 BX-8	102907	71,40
Für pneumatische Werkzeuge 6-Loch-Ersatzschleifsteller Für Exzenterschleifer 9033-1 • Mittlere Härte • Klettaufnahme • Ø 150 mm mit 5/16" Gewindeaufnahme	9033-010	139378	64,80
Schleifbänder Für Bandschleifer 9033-4 330x10 mm. Packungsinhalt 10 Stück. Körnung 80	9033-480/10	139101	31,70
Körnung 100	9033-4100/10	139118	31,70
Körnung 120	9033-4120/10	139125	31,70
Schleifpads Für Exzenterschleifer 9033-1 und -2 6 Löcher Für Metallbearbeitung. Ø 150 mm. Packungsinhalt 10 Stück Körnung 80	9033-180/10	139330	25,50
Körnung 100	9033-1100/10	139347	24,30
Körnung 120	9033-1120/10	139354	24,30
Körnung 150	9033-1150/10	139361	24,30
• Ersatznadeln Für Nadelentrostler 9035-5 19 Nadeln, Ø 3 mm	9035-050	139385	46,40
• Ersatzteil Satz für 9036-5 Ober- und Untermesser inklusive Distanzscheibe und Schraube	9036-05/9	142569	84,80

Kästen, leer

ohne Kunststoff-Einlagen, separat bestellen

passend für Sortiment	Kastengröße aussen mm	HAZET No.	FAN-No. 4000896+	CHF
Werkzeugkasten, leer aus Metall Für Steckschlüssel Satz HAZET 888 AZN · 888 N · 888 ZN · 1000 · 1000 AZ · 1000 Z · 1002 · 1002 Z · 1530 A/38 · 1530 M/49 · 1900/6 · 5292-1 CT/20 · 6292-1CT/20-6292-1CT/28	578 x 235 x 88	1000 KL	001200	191,20

passend für Sortiment	Kastengröße aussen mm	HAZET No.	FAN-No. 4000896+	CHF
Kasten, leer aus Metall Für Steckschlüssel Satz HAZET 1100 Z	759 x 305 x 115	1100 KL	157419	365,50
Kasten, leer aus Metall Für 986/9 · 990/9 · 992/9 · 1557/15 · 1557/20 · 1557 N/17 · 1557 N/9 · 2272/17 · 2351/15	225 x 123 x 46	2272 KL	015993	65,50
Koffer · leer, mit Einlage Für 4800/9		4800/9 KL	049820	196,60
Koffer · leer, Für 4904/6		4904 KL	237128	124,90

2K-Weichschaum-Einlagen für Kästen oben

passend für Sortiment	HAZET No.	FAN-No. 4000896+	CHF
163-30/25	163-30 L	118595	137,20
163-31/27	163-31 L	118625	137,20
163-53/75	163-53 L	122509	138,10
163-55/15	163-55 L	122523	133,90
163-57/56	163-57 L	122752	135,30
163-58/27	163-58 L	122769	141,10
163-60/22	163-60 L	122776	119,90
163-95/8	163-95 L	145966	59,10
163-96/3	163-96 L	145973	53,70
163-97/6 · 606 N/6	163-97 L	145980	59,10
163-98/17	163-98 L	145997	112,80
163-99/18	163-99 L	146000	116,60
163-100/13	163-100 L	146017	109,10
163-101/9	163-101 L	146024	109,10
163-102/27	163-102 L	146031	109,10
163-118/57	163-118 L	153480	151,90
163-119/23	163-119 L	153503	117,50
163-120/24	163-120 L	153565	172,20
163-121/4	163-121 L	153558	79,20
163-122/3	163-122 L	153527	68,10
163-124/4	163-124 L	153596	77,-
163-131/8	163-131 L	153619	67,60
163-138/77	163-138 L	151516	167,60
163-139/90	163-139 L	151523	167,60
163-140/33	163-140 L	151837	213,40
163-141/31	163-141 L	151844	178,20
163-143/18	163-143 L	151868	161,80
163-181/17 · 880/17	163-181 L	161492	86,70
163-182/9	163-182 L	161508	94,10
163-184/6	163-184 L	161515	89,30
163-185/5	163-185 L	161522	90,70
163-186/16	163-186 L	162338	125,90
163-191/18 · 932/18	163-191 L	162543	100,60
163-192/24	163-192 L	162550	105,50
163-211/20	163-211 L	164691	131,90
163-215/5 · 986/5	163-215 L	168132	31,60

passend für Sortiment	HAZET No.	FAN-No. 4000896+	CHF
163-217/6 · 958 N/6	163-217 L	168156	29,70
1557/10	163-218 L	168163	37,90
163-220/13 · 986/13	163-220 L	168200	66,60
163-224/57	163-224 L	176328	88,70
163-226/4	163-226 L	178025	72,60
163-227/3	163-227 L	178131	72,10
163-229/7	163-229 L	178179	69,30
163-243/7	163-243 L	178315	41,90
163-245/12	163-245 L	178308	41,90
163-251/14	163-251 L	178254	26,60
163-252/9	163-252 L	178247	26,10
163-257/4	163-257 L	179336	63,90
163-259/14	163-259 L	179541	63,10
163-264/5	163-264 L	180646	29,10
163-265/6	163-265 L	180653	29,10
163-269/3	163-269 L	180806	28,50
163-270/9 · 986/9	163-270 L	181049	14,20
163-271/9 · 992/9	163-271 L	181032	17,10
163-292/8	163-292 L	186365	42,-
163-296/7	163-296 L	186693	27,70
163-297/26	163-297 L	186273	63,10
163-299/8	163-299 L	186747	25,80
163-302/6 · 880/1/6	163-302 L	186594	21,70
669/10	163-306 L	190997	34,50
4760-M 8x1/9	163-321 L	191963	24,60
4760-M 10x1/9	163-323 L	192076	27,40
4760/6	163-325 L	192182	46,50
4797/10	163-326 L	191741	28,-
2272/23 N	163-333 L	192588	13,40
880 N-1	163-334 L	193431	39,-
880 ZN-1	163-335 L	193424	53,30
849	163-336 L	195404	42,20
854	163-337 L	194261	30,50
854-1	163-338 L	194469	32,40
854 T	163-339 L	194452	32,40
4910/13	163-340 L	194445	39,-

passend für Sortiment	HAZET No.	FAN-No. 4000896+	CHF
2200/36	163-341 L	194339	25,20
900 · 900 Z	163-342 L	194438	31,60
1557/29	163-345 L	194407	53,30
1557/32	163-346 L	194896	20,40
844/5	163-347 L	194889	25,20
1557/21	163-348 L	194391	53,30
882-1	163-349 L	194384	42,20
853-1	163-350 L	194872	34,10
882	163-351 L	194377	53,30
880-2	163-353 L	194360	42,20
855-1	163-354 L	194353	42,20
1557/58	163-356 L	194322	32,80
900 AZ	163-357 L	194315	50,70
906	163-358 L	194308	32,30
954 N	163-359 L	194292	35,10
1557/9	163-360 L	194285	25,20
986/9 N	163-361 L	193844	29,20
163-366/18	163-366 L	197071	99,70
163-367/31	163-367 L	197293	109,70
163-369/104	163-369 L	197309	109,70
163-370/9	163-370 L	197286	109,70
163-371/7	163-371 L	197279	109,70
163-372/25	163-372 L	197262	109,70
163-373/39	163-373 L	197248	109,70
163-374/27	163-374 L	197231	109,70
163-375/5	163-375 L	197347	58,40
163-377/11	163-377 L	197361	58,40
163-379/38	163-379 L	197354	58,40
163-380/4	163-380 L	197255	52,60
163-382/3	163-382 L	197125	68,80
863 MBIT/33	163-384 L	197392	39,30
163-385/12 · 606 N/12	163-385 L	197101	53,30
163-406/20	163-406 L	200009	102,10
163-407/35	163-407 L	200016	74,40
163-587/35 · 1557/35	163-587 L	239870	39,04
900 SZ 6/11	163-588 L	241781	39,04



Informationen

Allgemeine Sicherheits-Hinweise



- Wählen Sie das richtige Werkzeug
- Benutzen Sie das Werkzeug laut Bedienungsanleitung
- Tragen Sie eine Schutzbrille
- Halten Sie das Werkzeug sauber
- Benutzen Sie schutzisolierte Werkzeuge an elektrischen Anlagen



Bedienungsanleitung vor der Benutzung lesen



Maßbezeichnungen dienen der richtigen Zuordnung



Schutzbrille ist Pflicht



Optimaler Kraftschluss sichert lange Lebensdauer für Werkzeug und Schraube



Gehörschutz ist Pflicht



Nachträgliches Bearbeiten von Werkzeugen ist verboten



Hebelarmverlängerung nur mit speziellen Werkzeugen



Handbetätigte Werkzeuge sind nicht für Schlagschrauber geeignet



Handwerkzeuge nie mit Hammer betätigen



Immer nur eine Schublade herausziehen (Kippgefahr)



Absplinterungen durch „falsches Schlagen“ vermeiden



Schubladen sind keine Leiter



Schraubendreher nicht als Brecheisen oder Meißel verwenden



Werkstattwagen niemals ziehen



Nur Schraubendreher mit passender Klinge einsetzen und immer senkrecht führen



Verbrauchte Werkzeuge entsorgen



Gegenüberstellung

deutscher, amerikanischer, englischer, norwegischer, französischer und schwedischer Maße für Schraubenschlüssel
(dunkel unterlegte Maße sind Bestellmaße)

Metrische Maße										
Schlüsselweite und Nennmaß mm	Gewinde-Durchmesser									
	DIN ISO 272					Schwedische Maße SMS				
	normaler Sechskant		großer Sechskant		mit Flansch	Norwegische Maße	Französische Maße	Metrisch		Whitworth
	Schraube	Mutter	Schraube	Mutter	klein 1414			groß 1412	klein 1415	
3										
3,2	1,6									
3,5										
4	2				1,7	2,5	2,3			
4,5					2		2,6			
5	2,5				2,3	3	3			
5,5	3				2,6					
6					3	3,5	3,5	3		
7	4	5			3,5	4,4,5	4	3,5		
8	5	6	5	4	5	5	4			
9					5	5,5	5			
10	6	8	6		6	6				
11	7				6	7	7	6		
12					7	8				
13	8	10	8					5/16	1/4	
14					8	8	8			
15		12	10				10	3/8	5/16	
16	10					9				
17					9	10	10	10		
18	12	14	12				12	7/16	3/8	
19					11	11				
20										
20,8	Zündkerzen M 14									
21	14	12	16	14		12	14		1/2	7/16
22					12	14		12	14	
23						14				1/2
24	16	14		16			16	5/8		
25										
26	Zündkerzen M 18									
27	18	16	20		16		18	16		
28									3/4	5/8
29						18				
30	20	18		20			20			
32					18	20	22	18	20	
33									7/8	3/4
34	22	20					24			

Amerikanische Maße						
Schlüsselweite und Nennmaß	Gewinde-Durchmesser					
	Zoll	mm	Schrauben und Muttern nach SAE	USS		Americ. Stand.
				Schrauben u. Muttern	Kopfschrauben	Schrauben u. Muttern
1/8	3,175					
5/32	3,97				0 1	
3/16	4,76				2 3	
13/64	5,16					
7/32	5,56					
15/64	5,95					
1/4	6,35				4	
17/64	6,75					
9/32	7,14					
19/64	7,54					
5/16	7,94		1/8	1/8	5 6	
11/32	8,73				8	
3/8	9,52			3/16	10	
13/32	10,32					
7/16	11,11	1/4		1/4	12 1/4	1/4
15/32	11,90					
1/2	12,70	5/16	1/4	5/16		5/16
9/16	14,29	3/8		3/8	5/16	3/8
19/32	15,08		5/16			
5/8	15,88	7/16		7/16	3/8	7/16
11/16	17,46		3/8			
3/4	19,05	1/2		1/2	7/16	1/2
25/32	19,84		7/16			
13/16	20,64			9/16	1/2	9/16
7/8	22,22	9/16	1/2	5/8	9/16	5/8
15/16	23,81	5/8				
31/32	24,61		9/16			
1	25,40	11/16		3/4	5/8	3/4
1.1/16	26,99	3/4	5/8			
1.1/8	28,57			7/8	3/4	7/8
1.3/16	30,16					
1.1/4	31,75	7/8	3/4	1		
1.5/16	33,34				7/8	1

Englische Maße				
Nennmaß	Gewinde			Schlüsselweite
	W	BS	BA	
			10	.117 2,97
			9	.131 3,33
			8	.152 3,86
			7	.172 4,37
			6	.193 4,90
			5	.220 5,59
			4	.248 6,30
1/16 = 3/32				.256 6,50
			3	.282 7,16
3/32 = 1/8				.297 7,54
			2	.324 8,23
1/8 = 3/16				.340 8,64
			1	.365 9,27
			0	.412 10,49
3/16 = 1/4				.445 11,30
1/4 = 5/16				.525 13,33
5/16 = 3/8				.600 15,24
3/8 = 7/16				.710 18,03
7/16 = 1/2				.820 20,83
1/2 = 9/16				.920 23,34
9/16 = 5/8				1.010 25,65
5/8 = 11/16				1.100 27,94
11/16 = 3/4				1.200 30,48
3/4 = 7/8				1.300 33,02



Gegenüberstellung

deutscher, amerikanischer, englischer, norwegischer, französischer und schwedischer Maße für Schraubenschlüssel
(dunkel unterlegte Maße sind Bestellmaße)

Metrische Maße										
Schlüsselweite und Nennmaß mm	Gewinde-Durchmesser									
	DIN ISO 272				Norwegische Maße	Französische Maße	Schwedische Maße SMS			
	normaler Sechskant	großer Sechskant	mit Flansch				Metrisch	Whitworth		
	Schraube	Mutter			klein 1414	groß 1412	klein 1415	groß 1413		
35					22					
36	24	22			22 24			22 24		
37								1	7/8	
38					24					
41	27	24			27			27		
42					27			1.1/8	1	
46	30	27			30	30		30		
47								1.1/4	1.1/8	
50	33	30			33	33		33		
52								1.3/8	1.1/4	
54					36					
55	36	33			36			36		
56								1.1/2	1.3/8	
58					39					
60	39	36			39			39	1.5/8 1.1/2	
63					42					
65	42	39			42			42	1.3/4 1.5/8	
67					45					
70	45				45			45	1.7/8 1.3/4	
71					48					
75	48				48			48	2 1.7/8	
77					52					
80	52				52			52	2	
82					56					
85	56				56			56	2.1/4	
88					60					
90	60				60			60		
94					64					
95	64				64			64	2.1/2	
100	68				68	68		68		
105	72				72	72		72	2.3/4	
110	76				76	76		76	3	
115	80				80			80		
116					80					
120	85				84			85	3.1/4	
130	90				89			90	3.1/2	
135	95				94			95	3.3/4	
145	100				99			100	4	
150	105				104			105		
155	110				109			110	4.1/4	

Amerikanische Maße						
Schlüssel- weite und Nennmaß	Gewinde-Durchmesser					
	Zoll		mm		mm	
			Schrauben und Mutter nach SAE	USS Schrauben u. Muttern	Kopf- schrauben	Americ. Stand. Schrauben u. Muttern
1.3/8		34,92			1.1/8	
1.7/16		36,51	1	7/8		
1.1/2		38,10			1.1/4	1 1.1/8
1.9/16		39,69				
1.5/8		41,28	1.1/8	1	1.3/8	
1.11/16		42,86				1.1/8 1.1/4
1.3/4		44,45				
1.13/16		46,04	1.1/4	1.1/8		
1.7/8		47,63			1.1/4	
2		50,80	1.3/8	1.1/4		
2.1/16		52,39				1.3/8 1.1/4
2.3/16		55,56	1.1/2	1.3/8		
2.1/4		57,15				1.1/2
2.3/8		60,32		1.1/2		
2.7/16		61,91				1.5/8
2.9/16		65,09		1.5/8		
2.5/8		66,68				1.3/4
2.3/4		69,85		1.3/4		
2.13/16		71,44				1.7/8
2.15/16		74,61		1.7/8		
3		76,20				2
3.1/8		79,38		2		
3.3/8		85,72				2.1/4
3.1/2		88,90		2.1/4		
3.3/4		95,25				2.1/2
3.7/8		98,42		2.1/2		
4.1/8		104,78				2.3/4
4.1/4		107,95		2.3/4		
4.1/2		114,30				3
4.5/8		117,48		3		
5		127,00		3.1/4		
5.3/8		136,52		3.1/2		
5.3/4		146,05		3.3/4		
6.1/8		155,57		4		

Englische Maße				
Nennmaß Gewinde Ø Zoll	BSW großer 6kt. BS 192	BSF u. BSW kleiner 6kt. BS 1083	Schlüssel- weite	
			Zoll	mm
13/16	= 15/16		1.390	35,31
7/8	= 1		1.480	37,59
15/16	= 1.1/16		1.580	40,13
1	= 1.1/8		1.670	42,42
1.1/8	= 1.1/4		1.860	47,24
1.1/4	= 1.3/8		2.050	52,07
1.3/8	= 1.1/2		2.220	56,39
1.1/2	= 1.5/8		2.410	61,21
1.5/8	= 1.3/4		2.580	65,53
1.3/4	= 2		2.760	70,10
2	= 2.1/4		3.150	80,01
2.1/4	= 2.1/2		3.550	90,17
2.1/2	= 2.3/4		3.890	98,81
2.3/4	= 3		4.180	106,17
3	= 3.1/4		4.530	115,06
3.1/4	= 3.1/2		4.850	123,19
3.1/2	= 3.3/4		5.180	131,57
3.3/4	= 4		5.550	140,92



A

Abdrücker, Ausdrücker, Abdrückschraube	237–238, 434–446, 468, 473–479
Abgasanlagen-Werkzeug	242, 408–409
Abisolier-Werkzeug	258–259
Abklemm-Zange	398
Absetz-Zange	460
Abzieh-Werkzeug-Programm	212, 229–238, 385, 389–390, 399, 408, 424–451, 456–457, 463, 467–479
Achsen-Werkzeug	216, 228, 369, 434–438, 442–449, 465, 474–479
Ad-Blue Filter-Schlüssel	469
Adapter (Verbindungsteil)	91, 136–137, 146–147, 159–160, 167, 171–172, 174–175, 204, 206, 303, 404–407, 442, 456, 470
Akku-Werkzeug	356–360
Anti-Rutschmatte	46
Arbeits-Leuchte	370–375
Arbeitsschutz	375, 381
Armaturenschutz	466
Assistent und Zubehör	19–103, 111, 113, 115–116, 157–159, 167, 177, 187–190, 192–193, 214, 221, 235, 253–257, 403, 416–423
Ausbeul- / Karosserie-Werkzeug	84, 212, 217–218, 227, 239, 332–335, 340–343, 360, 458–466, 481
Ausblas-Pistole / -stift	343–345
Ausglas-Werkzeug	466
Auspuffrohr-Werkzeug	242, 408–409
Auswuchtgewicht-Zange	450
Ausziehbare Umschaltknarre	151
Ausziehbarer Radmutter-Schlüssel	450–451
Autolicht- und Strom-Prüfer	452–457
Automatik-Gripzange	218
Automatische Abisolier-Zange	259
Axt	225–226

B

Balken-Zuggerät	238
Bandmaße	247–248
Bandschleifer	332
Bandschlüssel	395, 412
Batteriedienst-Werkzeug	235, 452–453
Beil	225–226
Benzinleitungs-Zange	398
Biege-Eisen / -Werkzeug	228
Biigsame Lampe	370–371
Biigsame Verlängerung	137, 147
Biigsamer Krallengreifer / Magnetsucher	369
Biigsamer Schraubendreher / -schlüssel	191
Bits und Zubehör	130, 132–133, 136, 146–147, 159, 199–206, 298, 302–303, 325, 464, 467–468
Blechbearbeitungs-Werkzeug	84, 212, 217–218, 227, 239, 332–335, 340–343, 458–466
Blindniet-Werkzeug	342–343, 461
BluGuard Hammer	222–228
Bohrer / Fräser	239–243, 328–341, 358–359, 418–419, 462
Bohrmaschine	239–243, 358–359
Bolzenausdreher	244–245
Bördelgerät	417–418
Brechstange	228
Bremsen-Werkzeug	118, 170, 215, 227, 240, 242–243, 416–423, 443–444, 471–474
Bügelmess-Schraube	247

B

Bürste / Feile	239–240, 243, 246, 389, 419, 421, 453, 459, 461, 474
--------------------------	--

C

Clic Schlauchschellen-Zange	218, 400
Crimp-Zange	259

D

Diagnose, Prüfen	191, 247–248, 257, 305–307, 363–381, 403–407, 420–421, 452–457, 466, 469–470
Digitaler Messschieber	247
Doppel-Bördelgerät	417
Doppel-Maulschlüssel	85–103, 105–261
Doppel-Ringschlüssel	86, 116–118, 396–399, 416–417
Drahtbürste	243, 389, 419
Drahtwirbel-Zange	213
Drehgelenk	350
Drehmoment- / Drehwinkel-Schlüssel	296–297
Drehmoment-Prüfgerät	305–307
Drehmoment-Werkzeug und Zubehör	169, 173, 260, 263–307
Drehstange	169, 173–174
Druckluft-Werkzeug und Zubehör	309–361, 437–438
Druckverlust-Tester	407
Durchsteck- / Einsteck-Vierkant	302–303
Durchtreiber	227–228
Düseneinsteller-Scheibenwaschanlage	466

E

Eckrohr-Zange	213
Einfüll- / Umfüllpumpe	379
Einmaul-Schlüssel	102, 112, 253, 303
Einring-Schlüssel	253, 304, 398, 468
Einsätze (Bits) und Zubehör	130, 133, 136, 139, 146–147, 149, 159, 169, 173–174, 199–206, 298, 301–303, 325, 391–393, 409, 414, 433, 436, 464–465, 467
Einspritzanlagen-Werkzeug	135, 203, 219, 385, 396–400, 468–469
Einsteck-Halter u. Werkzeug	301–304
Einzel- und Ersatzteile	103, 133, 141, 144, 147, 152, 154, 164, 167, 169, 172–173, 175, 203, 206, 224–226, 235, 295, 302, 418, 464
Elektriker-Werkzeug	83, 249–261
Elektro- / Akkuwerkzeug	359–360
Elektronik-Schraubendreher	191
Elektronischer Drehmoment- / Drehwinkel-Schlüssel	296–297
Endoskoptechnik / Inspektionstechnik	363–381
Engländer	112
Englischer Hammer	224
Exzenter-Schleifer	332

F

Fahrbare Werkbank	42–45, 76–79
Fahrzeug-Schoner	376–379
Fäustel BluGuard	224
Federbein-Werkzeug / Federspanner	424–451
Feile / Bürste	239–240, 243, 246, 389, 419, 421, 453, 459, 461, 474
Fettpresse	347, 351, 378–379
Filterdruckminderer	352
Flach-(rund)-Zange	211, 258, 465
Flachmeißel	226–227, 460
Flachschaber	240
Flexible Lampe	370–371
Flexible Verlängerung	137, 147



F	
Flexibler Krallengreifer / Magnetsucher	369
Flexibler Schraubendreher / Steckschlüssel	191
Fräser / Bohrer	239–243, 328–341, 358–359, 418–419, 462
Frostschutzprüfer	407
Fühlerlehre	248
Fülltrichter	377, 415
Fünf-Stern-Schraubendreher	202

G	
Gabel-Schlüssel	85–103, 105–261, 303
Gelenk-Steckschlüssel	143–144, 172, 175, 392–393, 409, 413, 416
Gelenkgriff	141, 152
Gelenkstück	136, 141, 143, 147, 150, 152, 159, 167, 171–172, 174–175, 409, 413, 416
Gewinde-Reparatur	244–246, 393, 399
Gleitgriff	134, 141, 152, 169, 173–174, 413
Gleithammer	238, 468
Glühkerzen-Werkzeug	392–393, 399
Grip-Zange	217–218
Gummihammer	225

H	
Haarlineal	248
Halter für Glasscheiben	47
Hammer	222–228, 462–463
Handfaust	458–459
Handleuchte	370–371
Handpumpe	379
Handschuhe	381
Hebel-Seitenschneider	211
Hebeleisen	228
Heißluft-Handgerät / Heißluftfön	361
Henn-Schellen Werkzeug	403
HEXAnamic Schraubendreher	178–206
Hohlschaber	240
Holzaxt / -beil	225–226

I	
Impact-Werkzeug	137, 147, 160–167, 171–172, 174–175, 206, 309–361, 448–449, 467–481
Infrarot-Thermometer	369
Ingenieurhammer	224
Injektor-Werkzeug	399
Innen-Auszieher	237–238, 468
Innen-Federspanner	431
Innensechskant-Schraubendreher (Einsätze)	89–90, 95, 102–103, 130, 135, 145–146, 155–158, 170, 192–195, 199–200, 202, 205, 253–255, 394, 397, 399, 413, 416–423, 433, 446–449, 465
Inspektionstechnik / Endoskopstechnik	363–381, 420–421, 452–457
Isoliermatte	259

J	
Justier- und Prüfgeräte für Drehmoment-Schlüssel	305–307

K	
Kabel-Entmantelungs-Werkzeug	258–259
Kabel-Entriegeler	453–455, 480–481
Kabeltrommel	47
Kardan- (Universal) Gelenk	136, 141, 143, 147, 150, 152, 159, 167, 171–172, 174–175, 409, 413, 416

K	
Karosserie-Werkzeug	84, 212, 217–218, 227, 239, 332–335, 340–343, 360, 458–466, 481
Kartuschen-Schlüssel	471–472
Keil(rippen)riemenscheibe-Werkzeug	385–386, 456–457
Ketten-Rohrschneider	242, 408
Klappmesser	241–242, 259
Klebschlag-Hammer	462–463
Klein-Maulschlüssel	85, 112
Klein-Metallsäge	241
Klein-Rohrabschneider	242
Klemmleiste / -halter	46, 132, 149
Klemmzange	398
Knabber	342
Knarre / Ratsche	115–116, 132–133, 140–141, 150–152, 169, 173, 202–204, 206, 260, 263–307, 309–361, 433
Knarrenkasten	80, 86, 88–96, 102–103, 119–177, 192, 199–200, 253, 416–423
Kniebrett	375
Koffer	80
Kolbenring-Werkzeug	395
Kombizange	207–221, 257
Körner	227
Kotflügel- / Karosserie-Schoner	376–379
Kraft-Kombizange / -Seitenschneider	210, 257
Kraft-Steckschlüssel-Einsatz und Zubehör	137, 147, 160–167, 171–172, 174–175, 206, 309–361, 448–449, 467–481
Krafthebel	228
Kraftstoff-Versorgungs-Werkzeug	135, 203, 219, 385, 397–400, 467–469
Krähenfuß-Schlüssel	142, 154
Krallengreifer	369
Kreuzmeißel	226
Kreuzschlüssel	450, 479
Kugelgelenk-Abzieher	238, 434–444, 473–479
Kugelkopf-Schraubendreher	135, 146, 156, 397, 413
Kugelkopf-Verlängerung	137, 147, 160
Kühlsystem-Werkzeug	191, 218–221, 348, 398–407, 469–470
Kunststoff- / Schon-Hammer	224–225
Kupferhammer	225
Kupplungs-Werkzeug	409

L	
Lambda-Sonden-Werkzeug	409
Lampe / Leuchte	370–375
Lenkstockhebel-Abzieher	234, 467–479
Lichtmaschinen-Werkzeug	456
Loch-Zange	460
Lötholz	463
Luftanschluss- / Schlauchanschluss-Nippel	350
Lüfter-Abzieher	234

M	
Magnet-Einsatz für Steckschlüssel	135, 142, 153
Magnet-Halter	351–352
Magnet-Schale	376–379
Magnetischer Sucher / Magnetheber	369
Maul-Ringschlüssel	85, 112–115
Maulschlüssel	85–103, 105–261, 303
Mehrzweckwanne	376–377
Meißel, Durchtreiber, Körner	226–228
Mess-Becher	378
Mess-Technik	247–248
Messer	241–242, 259



M

Metall-Säge	241, 340, 360
Mini Tool Pneumatik	325, 331, 337–339
Monierzange	212
Montagekeil	463
Montagewagen	31–41, 56–61, 64–75
Montierisen / -hebel	228, 419, 450–451, 463
Motoreinstell-Werkzeug	387–388
Motoröl-Fülltrichter	415
Motorstütze	383–481
Multi Schleifer	333
Multi Table	41
Muttersprenger	246

N

Nadelentrostler	340
Nasenkeil-Ausdrücker	474
Niet-Werkzeug	342–343, 461
Nkw Werkzeug	170, 172, 410–411, 413, 435, 467–481
Nockenwellen-Werkzeug	387
Nuss	134–136, 141–147, 152–158, 160–167, 169–172, 174–175, 206, 254–255, 388, 390–394, 396–397, 399, 409–411, 413–414, 416, 436, 446–449, 465, 467–481
Nusskasten	80, 86, 88–96, 119–177, 192, 199–200

O

O-Ring, Sicherungsfeder und Verbindungsstift	147, 167, 172, 175
Offener (Doppel)-Ringschlüssel	118, 142, 154, 304, 396–399
Öldienst-Werkzeug	376–377, 410–415, 467, 469–471
Öler / Ölkanne	351–352, 378
Optischer Prüfer	407

P

Parallel-Schraubstock	380
Pneumatik-Werkzeug und Zubehör	309–361, 437–438
Polier Werkzeug	334, 337
Prüfen, Diagnose	191, 247–248, 257, 305–307, 363–381, 403–407, 420–421, 452–457, 466, 469–470

Q

Quergriff / Schiebegriff	134, 141, 152, 169, 173, 192–193, 465
--------------------------	---------------------------------------

R

Rabitz- / Monierzange	212
Radio Demontage-Werkzeug	457
Radkreuz / -muttern	161–165, 171, 175, 449–451, 479–480
Radnabe / -lager-Werkzeug	432, 435–438, 442–446, 449, 474–479
Ratsche / Rätchen / Knarre	115–116, 132–133, 140–141, 150–152, 169, 173, 202–204, 206, 260, 263–307, 309–361, 433
Ratschenkasten	80, 86, 88–96, 102–103, 119–177, 192, 199–200, 253, 416–423
Ratschenschrauber	309–361
Refraktometer	407
Reifen-Werkzeug	346, 419, 435, 438, 450–451, 479–480
Reißnadel	239
RIBE-CV Werkzeug	95, 158–159, 394
Riemenscheiben-Werkzeug	385–386, 456–457
Ring-Maulschlüssel	85, 112–115
Ring-Schlagschlüssel	479
Ring-Schlüssel	85, 112–115, 304, 396–399, 468
Rohr-Fräser / Rohr-Abschneider	242, 418–419
Rohrleitungsschlüssel	118, 142, 154, 304
Rohrzange	212–213, 258

R

Rollband-Maß	247–248
Rollgabelschlüssel	112
Rückschlagfreier Hammer	224
Rund-Zange	258
Rundfeile	239
Runflat Reifen-Montagehebel	451

S

Safety-Insert-System	81, 85–103, 113, 115–116, 145, 149, 156–160, 167, 177, 187–190, 192–193, 214, 221, 245–246, 253–257, 388, 393, 399, 403, 416–423, 433
Säge	241, 340, 360
Saug- / Blaspistole	347
Saug- und Druckspritze	378–379
Saugheber	47
Säureprüfer	407
Schaber	240–241
Scheibenhalter	47
Scheinwerfer-Einstellwerkzeug	465
Schere	241, 258, 460
Schiebegriff / Quergriff	134, 141, 152, 169, 173, 192–193, 413, 465
Schieblehre	247, 420–421
Schlagabzieher / Schlagauszieher	238, 468
Schlagschlüssel (Ring/Maul)	479
Schlagschrauber	206, 309–361
Schlagschrauber-Einsätze und Zubehör	137, 147, 160–167, 171–172, 174–175, 206, 326–327, 356–358, 448–449, 467–481
Schlauchanschluss- / Luftanschluss-Nippel	350
Schlauchaufroller	349, 353
Schlauchklemmen- / Schlauchschellen-Zange	218–221, 400–403
Schleif-, Trenn- und Zerspanungstechnik	239–243, 328–341, 418–419, 462
Schlosserhammer	222–228
Schnellspann-Abzieher	229–235
Schon-Hammer	224–225
Schrauben-Ausdreher	244–246
Schraubendreher (-zieher)	86, 95–97, 99–100, 159, 178–206, 256–257, 298, 463, 465
Schraubendreher-Einsatz u. Bit	130, 132–134, 136–137, 141, 146–147, 152, 159–160, 169, 173–174, 199–206, 255, 298, 302–303, 391–392, 409, 414, 433, 464–465, 467–468
Schraubstock	380
Schubladen-Einlagen / -Ordnungs-System	19–103, 111, 113, 115–116, 157–159, 167, 177, 187–190, 192–193, 214, 221, 253–257, 403, 416–423
Schutzisoliertes Werkzeug	256–260
Schweiß-Werkzeug	217–218
Schwenkbare Verlängerung	137, 147, 160
Seitenschneider	210–211, 257
Service-Paket (Drehmoment- / Pneumatik-Werkzeug)	307, 353
Servicewagen Assistent®	31–41, 56–61, 64–75
Sicherheits-Kupplung	350–351
Sicherungsfeder, O-Ring und Verbindungsstift	147, 167, 172, 175
Sicherungsring- / Seegering-Zange	213–216, 403, 423, 447
Silentlager-Werkzeug	445–446
Sitz- und Lenkradbezug	376
Smartcase	119, 130, 200
Soda Strahlpistole	348
Sonden-Adapter	367–369
Sortiment	44–45, 52–84, 245, 249–261, 453–455, 458–466, 480–481

**S**

Spaltwerkzeug	225–226
Spanngurt / Zurrgurt	380
Spannplatte (Federspanner)	428–430
Spannschellen-Zange	216, 447–448
Spannungsprüfer	191, 257
Sparrenzug	238
Spiralbohrer	239–243, 462
Spiralschlauch	349
Spitzzange	211, 258
Splinttreiber	227–228
Spritzpistole / -gerät / Sprühflasche	347–348, 377–380
Stabschleifer	329–331, 339
sTAC Drehmoment- / Drehwinkelschlüssel	296–297
Steckgriff	133–134, 141
Steckschlüssel-Einsatz (Stecknuss)	134–137, 141–147, 152–158, 160–167, 169–172, 174–175, 206, 254–255, 388, 390–394, 396–397, 399, 409–411, 413–414, 416, 433, 436, 446–449, 465, 467–481
Steckschlüssel	80, 86, 88–96, 102–103, 119–177, 192, 199–200, 253, 416–423
Stehbolzen-Ausdreher	237, 244–245
Stichsäge	340, 360
Stoßdämpfer-Werkzeug	424–451
Strom- / Spannungsprüfer	191, 257, 452–457
Sturz-Einstellwerkzeug	432, 436
SYSTEM-KABEL-Entriegel器	453–455, 480–481

T

T-Griff-Schraubendreher	134, 141, 152, 192–193, 413, 463, 465
Teleskop-Rohrabschneider	242
Teleskop-Umschaltknarre	151
Teleskopspiegel	369
Teppichmesser	241–242
TORX® Schraubwerkzeug	80, 86, 89–99, 118–136, 138, 144, 146–148, 154, 158–159, 165, 167, 170, 172, 176–177, 186–187, 189–193, 195, 199–201, 204–205, 254, 257, 388, 394, 408–409, 433–434, 456, 463–465, 467–479
Trenn- und Abziehvorrichtung	236, 435
Trennschleifer	335
Trichter	377, 415
trinamic / TRInamicULTRA Schraubendreher	187, 189–190
Tür- (griff/scharnier/verkleidung)-Werkzeug	464
Twin Turbo Schlagschrauber	321–323

U

Umfüll- / Einfüllpumpe	379
Umschalt-Knarre	115–116, 132–133, 140–141, 150–152, 169, 173, 203, 206, 263–307, 309–361
Universal-Abzieher	233, 235
Universal-Bandschlüssel	412
Universal-Federspanner	424–451
Universal-Gelenk	136, 141, 143, 147, 150, 152, 159, 167, 171–172, 174–175, 409, 413, 416
Universal-Messer / Schere	241–242
Universal-Zange	212–213, 258

V

Ventil-(Einstell)werkzeug	395–396
Verbindungsstift, Sicherungsfeder und O-Ring	147, 167, 172, 175
Verbindungsteil (Adapter)	91, 136–137, 146–147, 159–160, 167, 171–172, 174–175, 204, 206, 303, 404–407, 442, 456, 470
Verkleidungs-Löswerkzeug	463

V

Verlängerung	136–137, 147, 160–161, 167, 171–172, 174–175, 255
Video-Endoskop	363–381
Vielzahn-Schrauben-Werkzeug (XZN)	89–90, 93, 95, 146, 157, 159, 166, 202, 206, 254, 394, 413, 449, 456, 464
Vordruck-Spritzgerät	379–380
Vorschlaghammer	224

W

Wasserpumpen-Zange	212–213, 258
Weichschaum-Einlage	85–103, 111, 113, 115, 119–167, 176–177, 187–188, 199–200, 214, 246, 253, 388, 393, 399, 416–423
Werkbank	42–45, 78–79
Werkstattwagen „Assistent“ und Zubehör	19–103, 111, 113, 115–116, 157–159, 177, 187–190, 192–193, 214, 221, 235, 253–257, 403, 416–423
Werkzeug-Halter	45–46, 132, 149, 351–352, 376–379
Werkzeug-Kasten / -Koffer / -Schrank	44–45, 80–81, 89–90, 95, 102–103, 119–177, 199, 253, 416–423
Werkzeug-Ordnung	81, 85–103, 111, 113, 115–116, 119–167, 176–177, 187–190, 192–193, 199–200, 214, 221, 245–246, 253–257, 388, 399, 403, 416–423, 433
Werkzeug / Sortiment	44–45, 52–103, 111–113, 115–117, 119–177, 187–195, 199–200, 203–204, 206, 214, 216, 221, 227–228, 233–238, 244–245, 249–261, 294–295, 302, 332–334, 369, 387, 393, 398–399, 403, 412, 416–423, 428, 430–434, 436, 442–443, 445–446, 448–449, 452–466, 471–475, 477–478, 480–481
Winkelbohrmaschine	328–329
Winkelschaber	241
Winkelscheibe, mechanisch	304–307
Winkelschleifer	331, 337–339, 359
Winkelschraubendreher	194–195

X

XZN-Schrauben-Werkzeug	89–90, 93, 95, 146, 157, 159, 166, 202, 206, 254, 394, 413, 449, 456, 464
------------------------	---

Z

Zahnriemen-Werkzeug	385–388, 456–457
Zange	100, 207–221, 241, 257–259, 389–393, 395–396, 398, 400–403, 423, 446–448, 450–451, 460–461, 463, 465
Zapfenschlüssel	434, 468
Zündkerzen-Werkzeug	140, 143–144, 154, 212, 243, 248, 389–393
Zündmodul / -spulen-Abzieher	469
Zweilochmutter-Dreher	386
Zylinderkopf-Werkzeug	155–158, 304–307, 394, 407



HAZET-Nr.	Seite	HAZET-Nr.	Seite	HAZET-Nr.	Seite	HAZET-Nr.	Seite	HAZET-Nr.	Seite
0-111	45	609	118	803-PZ	190	871	137	985	155
0-179	252	610 N	116-117	803-T	190	880	141	985 S	165
0-1900	84, 458	612	118	804 VDE	256	880 A	142	986	155-156
0-20	83, 252	612 N	118	805	191	880 A KF	144, 391	986 A	156
0-2500	62-63	615 S	396	805 C	191	880 A MGT	143, 390-391	986 KK	156
0-7	82	630	117	805	191	880 A Z	142	986 L	155
		630 A	118	808	191	880 E	144	986 Lg KV	255
111	44-45	630 KV	253	810	188	880 G	139, 143	986 SL	156, 394
111 L	44	650	450	810 BH	203	880 G-E	144	990	157, 394
112	45	650 K	451	810 BH K	203	880 G-E	144	990 Lg	157, 394, 449
130	44	650 RF	451	810 PZ	189	880 GZ	143, 409	990 S	166
163	85-103, 111, 113, 115-117, 157-159, 177, 187-193, 214, 221, 253-257, 403, 416	652	451	810 R	203	880 KF	144, 391	990 S Lg	157, 394
		653	451	810 SPC	203	880 KV	254	991	158, 394
163 F	103	654	451	810 T	189	880 Lg	139, 142	992	158
163 L	490	665	450	810 U	187	880 Lg-E	144	992 H	158
165	81	666	451	810 U-PH	188	880 MGT	143, 390	992 Lg	158, 394
166 C	39	705	450	810 U	188	880 SE	147	992 S Lg	158, 394
166 N	39	715	479	810 VDE	256	880 TZ	139, 143	995 S	167
167	40-41	720	479	810 VDE-PH	256	880 Z	139	1000	169
177	31, 53	730	226	810 VDE	256	880 Z	139	1000 A Z	170
177 W	42, 77	731	226	810 VDE-T	257	880 Z	137-138	1000 A Z	168
177 W	77	740	226	810-PZ	188	900	152	1000 KL	490
178 N	33, 54	741	226	810	189	900 A KF	154, 391	1000 S	171
179 N	35, 57, 59, 61, 65	745	227	810-T	189	900 A MGT	154, 391	1000 S Lg	171
179 N W	43, 79	745 A	227	821	240	900 A Z	153	1000 Z	170
179 N W	79	746	227	822	241	900 A Z	149	1000 Z	168
179 N X	35, 67	747	227	823	240	900 A Z	153	1000	168
179 N X	67	748 A	227	824	240	900 E	154	1002	168
179 N XL	37, 69, 71, 73	748 B	227	825	240	900 HL	149	1002 Z	168
179 N XL	69, 71, 73	748 C	227	828	192, 465	900 KF	154, 391	1003	172
179 N XXL	38, 75	748 Lg B	227	828 Lg	192, 465	900 KV	255	1004 S	171, 480
179 N	57, 59, 61, 65	750	227	828 Lg-T	193, 463, 465	900 Lg	152-153	1005 S	172
190	80	751	227	828-T	192	900 MGT	154, 391	1006 S	172
190 L	81	751 HS	228	829 KK	193	900 S	160	1007 S	172
195	375	751 K HS	228	829 KK T	193	900 S Lg	161	1010	170
196	376	752	218	839	191, 257	900 S Lg 6	161	1012	170
196 VDE	259	753	217	840	244	900 S-E	165	1014	169
197	376-377	755	218	841	244	900 S	160	1015	169
198	378	757	217	842 AG	245	900 SK	161	1016	169
198-1	377	758	217	842 AG	245	900 SZ	164, 448-449	1017	171
198-10	415	759 N-VDE	258	842 AIG	245	900 SZ 6	164-165	1018	171
199	377, 379-380	760	212	842 N	245	900 TZ	153	1021	171
220	385	760 N	212	844	244-245	900 Z	153	1058	171
279	112	772	450, 480	847	246	900 Z	153	1100 KL	490
		790	395	848 Z	142, 154	900 Z	149	1100 S	174
426	191	791	395-396	849	246	900 Z	148-149	1100 S Lg	174
428	192	792	395	849 AG	246	901 S Lg	161	1100 S Lg	174
428 Lg	192	794	395	849 IG	246	902 S Lg	162	1100 Z	174
440	112	794 U	395	850	134	903 S Lg	162	1100 Z	173
450 KV	253	795	395	850 A	134	903 S Lg 6	163	1104 S	175, 480
450 N	111	796	423	850 E	135	903 SPC	162	1105 S	175
450 N A	111	797	423	850 HL	132	904 S Lg	163	1106 S	175
		798	218-221, 400-403	850 Lg	134	905 S Lg	163-164	1107 S	175
600 Lg	114	799	463	850 Lg-GE	135, 408	914	152	1114	174
600 N	112-113	801 N K	187	850 TZ	134	915	152	1115	173
600 N A	113	801 N K-PH	187	850	129-131	916	150-151	1116	173
603	114-115	802	186	858	136	917	160	1117	174
606	115-116	802-PH	186	863	132-133	917/918 KV	255	1121	174
		802-PZ	186	863-Bit	133, 202	918	160	1158	174
		802	187	863-Bit	132, 199	919	160	1520	80
		802-TH	186	865	134	920	159	1557	176-177
600 N	112-113	802	187	866	134	958	159	1774	238
600 N A	113	803	189	866 U	133	958 N	159	1775 N	236
603	114-115	803 Lg	190	867	136	958-28	160	1775 N	236
606	115-116	803 Lg-PH	190	868	136	960 MGT	135, 142, 153	1776	234, 467
		803 Lg-T	190	869	136	870	137		
		803-PH	190						



Informationen

Nummernverzeichnis



HAZET-Nr.	Seite	HAZET-Nr.	Seite	HAZET-Nr.	Seite	HAZET-Nr.	Seite	HAZET-Nr.	Seite
1934.....	461	2160-1.....	378	2584.....	155, 446	4682.....	242, 408	6200-1 CT... 292-294	9000-020-022 ... 350
1934 N.....	461	2162... 351, 378-379		2584-1.....	156, 399	4684.....	408	6300.....	9000-040 ... 331, 350
1935-1950.....	462	2163.....	379	2584-8.....	145, 416	4685-1.....	474	6396.....	9000-041 ... 350
1951.....	225	2164.....	228	2587.....	386-387	4685-2.....	474	6397.....	9000-050-080 ... 351
1952.....	225	2165.....	228	2588.....	387-388			6399.....	9005 S..... 161, 167
1953.....	224	2166.....	228	2592.....	456	4760.....	393	6400.....	9006 S..... 167
1959.....	462-463	2168.....	467, 469	2593.....	434	4766... 144, 391-392		6401.....	9007 S..... 167
1960.....	460	2168-2.....	396	2597.....	464	4767 A KF.....	392	6401.....	9011 M..... 319
1961.....	460	2169.....	410-412, 470-471	2598.....	464	4793.....	407	6401 S.....	9012..... 319-320
1963.....	461	2170.....	412	2710.....	434	4795.....	407	6401-1.....	9012 MS ... 319, 351
1964.....	460	2171... 412-413, 471		2730.....	420	4797... 238, 399, 469		6408.....	9012 SPC 321
1965.....	463	2172.....	413	2751.....	157, 394			6413.....	9012 TT-9014 TT 320-323
1965	463	2174.....	409	2756.....	409	4800.....	404-407, 469-470	6414.....	9013..... 322
1967.....	239, 462	2175 N.....	51, 380	2760.....	414	4800 KL.....	490	6420.....	9014 P..... 324
1975.....	369	2180.....	242	2780.....	434	4801.....	403	6423.....	9020..... 324-325
1976.....	369	2181.....	242	2784.....	145, 170, 416, 471	4802.....	470	6430.....	9021..... 325-326
1977.....	369	2183.....	213	2784 S.....	481	4810 C.....	407	6450 C.....	9022..... 326-328
1979.....	370-375	2191.....	417-418	2784 S Lg.....	481	4812.....	367-369	6450 D.....	9023 M..... 325
1980 N.....	241	2193.....	418-419	2784 SR.....	481	4850.....	466	6602.....	9030..... 328-329
1981.....	241	2195.....	471	2784 T.....	471	4852.....	466, 487	6606 D.....	9032..... 329-331
1987.....	381	2200	130, 199-200	2788.....	388	4852	466	6612 C.....	9033..... 332-338
1987-5.....	381	2204.....	202	2797.....	465	4900.....	428-430, 432, 488	6630 C.....	9034 P..... 340
1988.....	380	2206.....	205	2797-2.....	465	4902.....	431	6630 D.....	9035..... 340-341
1990.....	361	2208.....	201	2849.....	468	4903.....	432	6690.....	9036..... 342
1991.....	369	2210.....	204	2850.....	172, 467	4904.....	431-432	7000 STAC.....	9037..... 342-343
2025 X.....	46	2211.....	202	2871.....	472	4904 KL.....	490		9040..... 343-345
2100.....	194, 246	2212.....	206	2872.....	472	4910.....	431, 433	7900 STAC.....	9040 D..... 353
2100 A.....	194	2215.....	201	2872 FS.....	472	4912.....	436	7900 STAC.....	9040 S..... 348-349
2105 A Lg.....	195	2216.....	201	2872 SZ.....	472	4912	436	7920 E.....	9041..... 346
2105 Lg.....	194-195	2217.....	205	2901 G.....	416	4915.....	434	8501.....	9042..... 347
2115.....	195	2218.....	205	2991.....	396	4925-2501.....	445	8501 KK.....	9042 N..... 347
2116 Lg.....	195	2223.....	201-202	3047.....	164, 448	4925-2505.....	445	8502.....	9043..... 347
2119.....	239	2223 Lg.....	201, 467	3087.....	386	4925-2506.....	445	8503.....	9045..... 348
2120.....	239	2224.....	205	3420.....	414	4925-2509.....	446	8506.....	9048 P..... 348
2122.....	240	2225.....	202	3488.....	388	4925-2510.....	445-446	8507.....	9070..... 351-352
2123.....	239	2238.....	204	3702.....	414	4929.....	446	8508 S.....	9212 M..... 356
2126.....	246	2239.....	204	3703.....	414	4930.....	436-438		9212 SPC 356
2128.....	239	2240 N	199	4501.....	398	4931.....	438		9212-1000..... 357
2130.....	243	2250.....	136, 146, 159, 204, 206, 246	4550.....	397, 468	4932... 437-438, 488		8801.....	9212-3..... 357
2131.....	243, 389	2265.....	204	4555.....	397	4932... 437-438, 488		8801 A.....	9213-1000..... 358
2132.....	225	2272.....	206	4556.....	397	4934.....	438, 442	8801 K.....	9230..... 359
2133.....	225	2272 KL.....	490	4558.....	468	4935.....	443, 449	8801 K-KV.....	9233..... 359
2134.....	226	2272	204	4560.....	397	4937.....	474-479	8801 KK.....	9234..... 360
2135.....	226	2304.....	204, 298	4561.....	398	4954.....	420	8802.....	9400..... 352
2139.....	224	2311.....	204	4562.....	403	4956.....	420-421	8802 KV.....	Ⓢ..... 482-489
2140.....	224	2505.....	391	4562.....	403	4960.....	443-444	8802 KV-Lg.....	
2141.....	224	2520.....	463	4590.....	398	4961.....	474	8803.....	
2142.....	224	2527-5.....	146, 413	4591.....	399	4963.....	417	8806.....	
2143.....	225	2527-8.....	156, 397	4618.....	414	4964.....	417	8807 S.....	
2144.....	225	2528.....	413-414	4641.....	456	4968.....	240, 243, 416-417, 419, 421	8808.....	
2145.....	248	2530.....	392	4650.....	452-453	4969.....	421, 472	8808 Lg.....	
2147.....	248	2534.....	228	4655.....	457	4970.....	422-423	8808 Lg KV.....	
2147 MS.....	248	2534-1.....	465	4656.....	259	4971... 423, 472-473		8808 S.....	147, 206
2150.....	239	2540.....	385	4658.....	259	4972.....	473	8812 U.....	141
2151.....	369	2561.....	397	4670.....	453-454, 480-481	5000 CLT.....	288	8814.....	141
2152.....	452	2567.....	413	4671.....	454	5000 KV.....	260	8815.....	141
2152 N.....	452	2579.....	394	4672.....	455	5000-3 CT.....	286	8816.....	140
2153.....	452	2582.....	419	4673.....	455	5200-3 CT.....	287	8820.....	147
2154.....	247	2583.....	436	4674.....	455	6000 CT.....	298	8821.....	147
2154 N.....	247			4680.....	409	6000-1 CT... 288-290		8821 KV.....	255
2155.....	247-248					6001.....	298	8822.....	147
2155 N.....	247					6060 BX.....	489	8830.....	147
2156.....	259							8858.....	146
2156 VDE.....	259							9000.....	351
2157.....	241-242							9000-010-014 ...	350
2158.....	241								
2160.....	378								



A. Allgemeine Bestimmungen

I. Geltung

1. Allen Angeboten, Verkäufen, Lieferungen und Leistungen der HAZET-WERK Hermann Zerver GmbH & Co. KG (nachfolgend: „HAZET“) liegen ausschließlich die nachstehenden Allgemeinen Geschäftsbedingungen (nachfolgend „Geschäftsbedingungen“) zugrunde. Entgegenstehende Geschäftsbedingungen des Käufers im Sinne der §§ 305 ff. des Bürgerlichen Gesetzbuches („BGB“), insbesondere Einkaufsbedingungen des Käufers gelten in keinem Fall, auch dann nicht, wenn HAZET ihnen nach Eingang nicht erneut widersprechen sollte.
2. Die nachstehenden Geschäftsbedingungen sind Bestandteil aller Verträge, die HAZET mit ihren Vertragspartnern über ihre Lieferungen und Leistungen schließt. Sie werden durch Auftragserteilung oder Annahme der Lieferung anerkannt. Sie gelten nicht im Verhältnis zu Verbrauchern im Sinne des § 13 BGB.
3. Änderungen und/oder Ergänzungen dieser Bedingungen sind nur bei Vorliegen einer schriftlichen Vereinbarung wirksam. Die Schriftform im Sinne dieser Geschäftsbedingungen umfasst auch die Textform.
4. Die Bezeichnung „Käufer“ umfasst den Vertragspartner unabhängig von der Natur des Vertrages.
5. Im Übrigen sind, sofern in diesen Bedingungen keine anderen Regelungen getroffen sind, für die Auslegung der verschiedenen Lieferbedingungen die INCOTERMS® 2020 maßgebend.

II. Angebote und Vertragsschluss

1. Angebote von HAZET sind freibleibend und unverbindlich. Bestellungen kann HAZET innerhalb von 30 Tagen annehmen. Der Käufer ist insoweit mindestens für diesen Zeitraum an seine Bestellung gebunden. Eine Bestellung gilt als angenommen, wenn sie von HAZET gegenüber dem Käufer schriftlich bestätigt wird. Lieferung und Rechnung gelten gleichzeitig als Auftragsbestätigung.
2. An den zum Angebot gehörenden Unterlagen (Abbildungen, Zeichnungen, Beschreibungen und dergl.) behält sich HAZET Eigentum und Urheberrecht vor; sie dürfen Dritten nur zugänglich gemacht werden, wenn sie zur Weitergabe bestimmt sind. Anderenfalls sind sie HAZET auf Verlangen zurückzugeben.
3. Die in Prospekten, Katalogen, Rundschreiben, Anzeigen, Preislisten oder in den zum Angebot gehörigen Unterlagen enthaltenen Angaben, Zeichnungen, Abbildungen, technischen Daten, Gewichts-, Maß- und Leistungsbeschreibungen sollen nur eine allgemeine Vorstellung der darin beschriebenen Waren vermitteln. Sie enthalten keine Erklärungen, sonstige Zusicherungen oder Garantien und werden nicht Vertragsbestandteil. Handelsübliche Abweichungen oder Änderungen, die aufgrund rechtlicher Vorschriften erfolgen oder technische Verbesserungen darstellen, sind zulässig, soweit sie die Nutzbarkeit zum vertraglich vorgesehenen Zweck nicht beeinträchtigen.

III. Preise

1. Preise verstehen sich netto Kasse zuzüglich MwSt. in der jeweils gesetzlichen Höhe sowie Fracht ab Werk oder Lager und schließen Außenverpackung, Porto und Wertsicherung nicht ein.
2. Wenn der Sendungswert des Käufers Euro 750,- netto, d.h. ohne MwSt., übersteigt, erfolgt die Lieferung frei Haus des Käufers innerhalb Deutschlands und ohne Berechnung der handelsüblichen Verpackung. Dies gilt ausschließlich nur für Lieferungen an die Käuferadresse. Bei einer abweichenden Lieferadresse gelten die genannten Preise unter Punkt III. 1.

IV. Zahlungsbedingungen

1. Rechnungen sind, soweit nicht schriftlich etwas anderes vereinbart oder auf der Rechnung angegeben ist, ohne Rücksicht auf die von HAZET zu vertretenden Lieferverzögerungen in Euro sofort und ohne Abzug zahlbar. Ein vereinbartes Skonto bezieht sich immer nur auf den Rechnungswert ausschließlich Fracht. Soweit nicht anders vereinbart, beginnen Skontofristen ab Rechnungsdatum.
2. Entscheidend für die Rechtzeitigkeit der Zahlung ist der Eingang bei HAZET.
3. Soweit Kaufpreisforderungen aufgrund älterer, fälliger Rechnungen noch unbeglichen sind, ist ein Skontoabzug in jedem Falle unzulässig.
4. Schecks und bei der Bundesbank rediskontfähige Wechsel nimmt HAZET nur auf Grund besonderer Vereinbarungen und erfüllungshalber an.
5. Wechsel oder Schecks werden vorbehaltlich des Eingangs mit Wertstellung des Tages gutgeschrieben und gelten erst an dem Tag als Zahlung, an dem HAZET endgültig über den Gegenwert verfügen kann. Sämtliche sich hieraus ergebenden Kosten und Auslagen gehen zu Lasten des Käufers.
6. Gerät der Käufer in Zahlungsverzug, hat der Käufer die jeweilige Forderung mit 9 Prozentpunkten über dem Basiszinssatz i.S.v. § 247 BGB zu verzinsen. Die Geltendmachung eines weiteren Verzögerungsschadens bleibt vorbehalten.
7. Wird nach Abschluss des Vertrages erkennbar, dass der Zahlungsanspruch von HAZET durch mangelnde Leistungsfähigkeit des Käufers gefährdet wird oder treten andere Umstände ein, die auf eine wesentliche Verschlechterung seiner Leistungsfähigkeit schließen lassen, kann HAZET vereinbarte Vorleistungen verweigern sowie die Rechte aus § 321 BGB ausüben. Dies gilt auch, soweit HAZETs Leistungspflicht noch nicht fällig ist. HAZET kann in solchen Fällen ferner alle Forderungen aus der laufenden Geschäftsverbindung mit dem Käufer fällig stellen. Als mangelnde Leistungsfähigkeit des Käufers gilt auch, wenn der Käufer mit einem erheblichen Betrag mindestens drei Wochen in Zahlungsverzug ist, ferner eine erhebliche Herabstufung des für ihn bestehenden Limits bei HAZETs Warenkreditversicherung.
8. Die Zurückbehaltung von Zahlungen oder die Aufrechnung mit Gegenansprüchen des Käufers ist nur zulässig, wenn die Gegenansprüche unbestritten oder rechtskräftig festgestellt sind, oder sie den Käufer nach § 320 BGB zur Verweigerung seiner Leistung berechtigen würden.
9. Ansprüche gegen HAZET sind nur mit HAZETs schriftlicher Zustimmung abtretbar.

V. Sicherheiten / Eigentumsvorbehalt

1. Das Eigentum an der gelieferten Ware („Vorbehaltsware“ in diesem Abschnitt A. V.) wird übertragen unter der aufschiebenden Bedingung vollständiger Zahlung des Kaufpreises. Zudem behält sich HAZET das Eigentum an allen gelieferten Waren vor bis zur Erfüllung sämtlicher Forderungen von HAZET, insbesondere auch der jeweiligen Saldoforderungen, die HAZET im Rahmen der Geschäftsbeziehung zustehen (Saldovorbehalt). Das gilt auch, wenn die Zahlungen auf besonders bezeichnete Forderungen geleistet werden. Der Saldovorbehalt erlischt endgültig mit dem Ausgleich aller im Zeitpunkt der Zahlung noch offenen und von diesem Saldovorbehalt erfassten Forderungen. Bei Vorkassegeschäften oder Bargeschäften im Sinne von § 142 Insolvenzordnung gilt ausschließlich der einfache Eigentumsvorbehalt gemäß A. V. 1. Satz 1, die Erweiterungs- und Verlängerungsformen des Eigentumsvorbehaltes gelten dann nicht.

2. Der Käufer darf Vorbehaltsware nur im gewöhnlichen Geschäftsverkehr und solange er HAZET gegenüber nicht mit der Zahlung offen stehender Forderungen in Verzug ist, veräußern. Sämtliche hieraus entstehenden Forderungen gegen Dritte tritt der Käufer hiermit im Voraus an HAZET ab, und zwar in Höhe des jeweiligen Rechnungswertes der weiterverkauften Vorbehaltswaren einschließlich der gesetzlich vorgesehenen Mehrwertsteuer. HAZET nimmt diese Abtretung an. Gleiches gilt für sonstige Forderungen, die an die Stelle der Vorbehaltsware treten oder sonst hinsichtlich der Vorbehaltsware entstehen, wie z.B. Versicherungsansprüche oder Ansprüche aus unerlaubter Handlung bei Verlust oder Zerstörung.
3. Wird die Vorbehaltsware vom Käufer zusammen mit anderen von HAZET nicht gelieferten Sachen veräußert, so gilt die Abtretung der Forderung aus der Weiterveräußerung nur in Höhe der in den Rechnungen von HAZET genannten Rechnungswerte der jeweils veräußerten Vorbehaltsware. Bei Verarbeitung, Verbindung und Vermischung der Vorbehaltsware mit anderen Waren durch den Käufer steht HAZET das Miteigentum daran zu im Verhältnis des Rechnungswertes der Vorbehaltsware zum Rechnungswert der anderen verwendeten Waren. Erlischt HAZETs Eigentum durch Verbindung oder Vermischung, so überträgt der Käufer HAZET bereits jetzt die ihm zustehenden Eigentumsrechte an dem neuen Bestand oder der Sache im Umfang des Rechnungswertes der Vorbehaltsware und verwahrt sie unentgeltlich für HAZET. Die Miteigentumsrechte gelten als Vorbehaltsware.
4. Der Käufer ist berechtigt, Forderungen aus der Weiterveräußerung an Dritte einzuziehen.
5. HAZET ist berechtigt, die unter A. V. Ziff. 4 erteilte Einziehungsermächtigung im Falle des Zahlungsverzuges des Käufers sowie im Falle einer wesentlichen Verschlechterung der Vermögensverhältnisse gem. A. IV. 7. zu widerrufen. Auch ohne eines solchen Widerrufs erlischt die Einziehungsermächtigung mit der Stellung eines Eigenantrags auf Eröffnung eines Insolvenzverfahrens oder mit der Anordnung von Sicherungsmaßnahmen in einem Insolvenzantragsverfahren. Auf Verlangen hat der Käufer HAZET die abgetretenen Forderungen sowie deren Schuldner bekannt zu machen und die für eine Forderungseinziehung erforderlichen Unterlagen zur Verfügung zu stellen. Auf besonderes Verlangen von HAZET legt der Käufer den betreffenden Drittschuldnern die erfolgten Abtretungen offen.
6. Soweit durch Beschädigung, Minderung, Verlust oder Untergang der Vorbehaltsware oder aus anderen Gründen dem Käufer Ansprüche gegen Versicherer oder sonstige Dritte entstehen, werden diese Ansprüche mit allen Nebenrechten anstelle des Veräußerungserlöses und im selben Umfang ebenfalls im Voraus an HAZET abgetreten.
7. Rechte aus dem Eigentumsvorbehalt und allen in diesen Bedingungen festgelegten Sonderformen gelten bis zur vollständigen Freistellung auch für Eventualverbindlichkeiten, die HAZET im Interesse des Käufers eingegangen ist.
8. Verfügungen, die den vorstehenden Bedingungen nicht entsprechen, darf der Käufer über die Vorbehaltsware nicht treffen oder zulassen.
9. Über Pfändungen und andere von Dritten ausgehende Gefährdungen der Rechte von HAZET hat der Käufer HAZET unverzüglich schriftlich mit allen Angaben zu unterrichten, die für eine Drittwiderspruchsklage nach § 771 der Zivilprozessordnung (ZPO) benötigt werden. Soweit HAZET Ausfall erleidet, weil ein Dritter die von ihm an HAZET zu erstattenden gerichtlichen und außergerichtlichen Kosten einer Klage nach § 771 ZPO nicht erbringen kann, haftet der Käufer.
10. HAZET ist berechtigt, die Vorbehaltsware auf Kosten des Käufers gegen Feuer, Wasser und Diebstahl zu versichern, sofern nicht der Käufer selbst die Versicherung nachweislich abgeschlossen hat.
11. Übersteigt der Wert der Sicherheiten einschließlich der Aufrechnungsmöglichkeiten die gesicherten Forderungen nachhaltig um mehr als 20 %, ist HAZET auf Verlangen des Käufers verpflichtet, Sicherheiten nach Wahl von HAZET freizugeben.

VI. Warenrücknahme

1. Sofern HAZET nicht zur Rücknahme von Waren verpflichtet ist, wird HAZET Ware nur zurücknehmen, sofern die Ware aktuell, originalverpackt und wiederverkaufsfähig ist und sofern HAZET der Rücknahme vorher schriftlich zugestimmt hat. Die Rücksendung muss kostenfrei erfolgen.
2. Eine Gutschrift für gemäß A. VI. 1. zurückgenommene Ware erfolgt mit 80 % des berechneten Preises. Kosten für etwaige Aufarbeitung und Neuverpackung werden zusätzlich gekürzt. Die Verrechnung der Gutschrift kann nur mit neuen Warenlieferungen vorgenommen werden. Isolierte Werkzeuge können aus Sicherheitsgründen grundsätzlich nicht zurückgenommen werden.

B. Lieferungen, Gewährleistung, Haftung

I. Lieferfristen, Liefertermine

1. Von HAZET in Aussicht gestellte Fristen und Termine für Lieferungen und Leistungen gelten stets nur annähernd, es sei denn, dass ausdrücklich eine feste Frist oder ein fester Termin zugesagt oder vereinbart ist..
2. Die Lieferfristen beginnen mit dem Zugang der Auftragsbestätigung, jedoch nicht vor völliger Klarstellung aller Einzelheiten des Auftrages und der Beibringung etwa erforderlicher in- und ausländischer behördlicher Bescheinigungen. Lieferfristen und -termine beziehen sich auf den Zeitpunkt der Auslieferung, d.h. Absendung ab Werk oder Lager; sie gelten auch mit Meldung der Versandbereitschaft als eingehalten, wenn die Ware ohne Verschulden von HAZET nicht rechtzeitig abgesendet werden kann.
3. Die vereinbarte Lieferfrist verlängert sich – unbeschadet der Rechte von HAZET aus Verzug des Käufers – um den Zeitraum, während dessen der Käufer mit seinen Verpflichtungen aus diesem oder einem anderen Abschluss in Verzug ist, zuzüglich einer angemessenen Anlaufzeit.
4. Teillieferungen sind zulässig, soweit sie dem Käufer zumutbar sind. Jede Teillieferung gilt als selbständiges Geschäft.
5. HAZET ist berechtigt, ausstehende Lieferungen zurückzuhalten, wenn der Käufer seinen Zahlungsverpflichtungen nicht nachkommt oder wenn die begründete Besorgnis besteht, dass er dieser nicht nachkommen kann (Zurückbehaltungsrecht). HAZET behält sich in jedem Fall die Lieferung gegen Vorkasse oder per Nachnahme vor.
6. HAZETs Lieferverpflichtung steht unter dem Vorbehalt richtiger, rechtzeitiger und vertragsgemäßer Selbstbelieferung, es sei denn, die nicht richtige oder verspätete Selbstbelieferung ist durch HAZET verschuldet.
7. Wenn HAZET mit einer Lieferung oder sonstigen Leistung in Verzug ist, kann der Käufer Ersatz des Verzugschadens neben der Leistung verlangen; bei leichter Fahrlässigkeit jedoch beschränkt auf höchstens 10 % des vereinbarten Preises für die in Verzug geratene Lieferung oder Leistung. Das Recht des Käufers auf Schadensersatz statt der Leistung nach Maßgabe von B. VII. 1. und B. VII. 2. bleibt unberührt.



Informationen

Verkaufs-, Lieferungs- und Zahlungsbedingungen



II. Sonderbedingungen bei Warenabrufvereinbarung

1. Bei Abschlüssen mit fortlaufenden Auslieferungen sind HAZET Abrufe und Sorteneinteilungen für ungefähr gleiche Monatsmengen aufzugeben. Wird nicht rechtzeitig abgerufen oder eingeteilt, so ist HAZET nach fruchtloser Nachfristsetzung berechtigt, selbst einzuteilen und die Ware zu liefern oder von dem noch rückständigen Teil des Abschlusses zurückzutreten und Schadenersatz statt der Leistung zu verlangen.

III. Höhere Gewalt und sonstige Lieferbehinderungen

1. Ereignisse höherer Gewalt, wie zum Beispiel Streik, Aussperrung, Mobilmachung, Krieg, Blockade, Pandemie oder Epidemie, Aus- und Einfuhrverbote, Roh- und Brennstoffmangel, Feuer sowie sonstige Umstände, die HAZET nicht zu vertreten hat und die Lieferung oder Leistungen von HAZET wesentlich behindern, berechtigen HAZET, die Lieferung um die Dauer der Behinderung und einer angemessenen Anlaufzeit hinauszuschieben. Dies gilt unabhängig davon, ob vorgenannte Umstände bei HAZET, den Vorlieferanten oder einem der Unterlieferer eintreten.
2. Der Käufer kann von HAZET die Erklärung verlangen, ob innerhalb angemessener Frist geliefert wird oder man vom Vertrag zurücktreten möchte. Erklärt sich HAZET innerhalb angemessener Frist nicht, so kann der Käufer seinerseits hinsichtlich des noch nicht erfüllten Teiles der Lieferung zurücktreten.
3. Die gegenüber HAZET abgegebene Erklärung des Vorlieferanten oder Unterlieferers über bei ihm eingetretene Umstände gemäß B. III. 1. gilt als ausreichender Beweis, dass HAZET ohne Verschulden an der Lieferung gehindert ist.

IV. Versand und Gefahrenübergang

1. Der Spediteur oder Frachtführer wird von HAZET bestimmt. Versandweg und -mittel sind mangels besonderer Vereinbarung der Wahl von HAZET überlassen und zwar unter Ausschluss jeder Haftung.
2. Zum vereinbarten Termin versandbereit gemeldete Waren müssen sofort abgerufen werden. Anderenfalls ist HAZET berechtigt, sie auf Kosten und Gefahr des Käufers nach freiem Ermessen zu lagern und als ab Werk oder Lager geliefert zu berechnen. Bei frachtfreier Lieferung ist das Transportmittel sofort zu entladen. Wartezeiten gehen stets zu Lasten des Käufers.
3. Sofern nichts Anderes vereinbart ist, erfolgt die Lieferung „ab Werk“. Mit der Übergabe an den Spediteur oder Frachtführer, spätestens jedoch mit Verlassen des Werkes oder Lagers – z.B. auch bei frachtfreier Lieferung – geht in jedem Falle – einschließlich einer Beschlagnahme – die Gefahr auf den Käufer über.
4. Zumutbare vorzeitige Lieferungen sowie handelsübliche Mehr- oder Minderlieferungen sind zulässig.
5. Bei Sonderanfertigungen darf die Bestellmenge um bis zu 10 % unter- oder überschritten werden. Zu den Sonderanfertigungen zählen ebenfalls Serienartikel, die auf ausdrücklichen Wunsch des Käufers besonders zu kennzeichnen sind. Ein Rücktrittsrrecht steht dem Käufer nicht zu. Die Ware wird von HAZET nicht zurückgenommen.

V. Mängel und Gewährleistung

1. Hat die gelieferte Ware einen Sachmangel, ist HAZET innerhalb angemessener Frist nach Wahl von HAZET zunächst zur Nachbesserung oder Ersatzlieferung berechtigt.
2. Der Käufer hat empfangene Ware nach Ablieferung unverzüglich zu untersuchen. Mängelansprüche bestehen nur, wenn Mängel unverzüglich, spätestens aber in 7 Tagen in Textform gerügt werden, versteckte Sachmängel müssen unverzüglich nach ihrer Entdeckung in Textform gerügt werden. Transportschäden und offene Mängel muss der Käufer zudem sofort bei dem zuständigen Spediteur, Transport- bzw. Frachtführer oder Postamt sowie HAZET melden.
3. Wurde eine Abnahme der Ware oder eine Erstmusterprüfung vereinbart, ist der Käufer zur sorgfältigen Abnahme- oder Erstmusterprüfung verpflichtet. Eine Erstbemusterung entbindet den Käufer nicht von der Eingangskontrolle der Serienteile. Bei der Lieferung von Serienteilen ist die Rüge von Mängeln ausgeschlossen, die der Käufer bei sorgfältiger Erstmusterprüfung hätte feststellen können.
4. HAZET ist Gelegenheit zu geben, den gerügten Mangel festzustellen. Beanstandete Ware ist auf Verlangen unverzüglich an HAZET zurückzusenden; HAZET übernimmt die Transportkosten, wenn die Mängelrüge berechtigt ist. Wenn der Käufer diesen Verpflichtungen nicht nachkommt oder ohne Zustimmung von HAZET Änderungen an der bereits beanstandeten Ware vornimmt, verliert er etwaige Sachmängelansprüche.
5. Für Defekte, die durch ungeeignete oder unsachgemäße Verwendung, fehlerhafte Montage bzw. Inbetriebsetzung durch den Käufer oder Dritte, übliche Abnutzung, fehlerhafte oder nachlässige Behandlung entstehen, steht HAZET ebenso wenig ein wie für die Folgen unsachgemäßer und ohne HAZETs Einwilligung vorgenommener Änderungen oder Instandsetzungsarbeiten des Käufers oder Dritter.
6. Gesetzliche Rückgriffsansprüche des Käufers gegen HAZET bestehen nur insoweit, als der Käufer mit seinem Abnehmer keine über die gesetzlichen Ansprüche wegen Mängelhaftung hinausgehenden Vereinbarungen getroffen hat.
7. Die Höhe eines etwaigen im Rahmen von B.V.6. zu leistenden Ersatzes ist beschränkt auf die Selbstkosten (z.B. Transport- und Materialkosten) des Käufers, nicht jedoch auf dessen Gewinnmarge gegenüber seinem Abnehmer.
8. Weitergehende Ansprüche des Käufers gegen HAZET und dessen Erfüllungsgehilfen wegen Sachmängeln sind vorbehaltlich der Regelung gemäß B.V.1. dieser Geschäftsbedingungen ausgeschlossen.
9. HAZET steht dafür ein, dass die von HAZET gelieferten Waren frei von gewerblichen Schutzrechten und/oder Urheberrechten Dritter sind. HAZET verpflichtet sich, den Käufer im Rahmen der gesetzlichen Vorschriften von Ansprüchen freizustellen, die Dritte wegen der Verletzung von ihnen in der Bundesrepublik Deutschland zustehenden gewerblichen Schutzrechten und/oder Urheberrechten geltend machen. Voraussetzung der Freistellung ist, dass die Ansprüche der Dritten entweder von HAZET anerkannt oder gerichtlich rechtskräftig festgestellt worden sind.
10. Der Käufer wird HAZET ermöglichen, dass HAZET sich auf eigene Kosten an der Rechtsverteidigung gegen solche Ansprüche Dritter beteiligt, insbesondere durch eine sog. Nebenintervention im Sinne der Zivilprozessordnung. Der Käufer wird HAZET bei der Vorbereitung und Durchführung der Rechtsverteidigung bzw. Vergleichsverhandlung in angemessenem Umfang unterstützen. HAZET wird dem Käufer alle notwendigen Aufwendungen im Zusammenhang mit der Rechtsverteidigung gegen diese Inanspruchnahme erstatten, wobei Rechtsanwaltskosten auf Grundlage des Rechtsanwaltsvergütungsgesetzes („RVG“) erstattet werden.

11. Voraussetzung für die vorstehenden Ansprüche des Käufers gegen HAZET ist, dass
 - a) der Käufer HAZET unverzüglich schriftlich informiert, wenn in Bezug auf die gelieferten Waren Ansprüche wegen der Verletzung von Schutzrechten und/oder Urheberrechten Dritter gegenüber dem Käufer geltend gemacht werden,
 - b) Der Käufer HAZET die Kontrolle über die Rechtsverteidigung einräumt und im Rahmen der Rechtsverteidigung und/oder bei Vergleichsverhandlungen nur und stets im Einvernehmen mit HAZET agiert und
 - c) die behauptete Rechtsverletzung ausschließlich den von HAZET gelieferten Waren ohne Verbindung oder Gebrauch mit anderen Produkten zuzurechnen ist.

VI. Garantie

1. Unabhängig von den dem Käufer ggf. zustehenden Sachmängelrechten nach B. V., gewährt HAZET auf alle Werkzeuge eine Vollgarantie bei Material- und Fertigungsfehlern. Ausgeschlossen von der Vollgarantie sind Adapter. Die Vollgarantie bei Steckschlüsseln für die Maschinenbetätigung beschränkt sich auf Material- bzw. Fertigungsfehler. Nicht unter die Garantie fallen die normale Abnutzung und/oder der Ermüdungsbruch eines Werkzeuges sowie Verschleißteile. Ausgeschlossen von der Vollgarantie sind auch Werkzeuge, die aufgrund hohen Alters oder durch den nicht vorschriftsgemäßen oder nicht bestimmungsgemäßen Gebrauch nicht mehr funktionsfähig sind. Zu berücksichtigen sind in diesem Zusammenhang die jeweiligen Bedienungsanleitungen und Sicherheitsvorschriften der HAZET Werkzeuge. Auch sind die allgemeinen Sicherheitshinweise sowie die Angaben in dem HAZET Werkzeug-Handbuch zu berücksichtigen. Ein nicht bestimmungsgemäßer Gebrauch von Werkzeugen liegt insbesondere vor bei:
 - einer Überschreitung der normalen oder vorgeschriebenen Belastbarkeit des Werkzeuges (zum Beispiel bei Gebrauch eines Seitenschneiders auf zu hartem Draht oder bei Meißeln, Körnern oder Durchtreibern, die auf zu hartem Stahl oder für zu schwere Arbeiten eingesetzt werden).
 - dem Weitergebrauch von Werkzeugen, die schon teilweise beschädigt oder defekt sind.
 - der Betätigung von Schrauben oder Muttern mit Steckschlüsseln der falschen Größe.
 - Werkzeugen, die verändert wurden.
 - dem Einsatz von für die Handbetätigung vorgesehenen Steckschlüsseln auf Schlag-schrauben.
 - der unsachgemäßen Benutzung der Werkzeuge (z.B. Verwendung von Schraubendreher als Meißel oder Hebeleisen etc.).
2. Um von dem Garantierrecht Gebrauch zu machen, schickt der Käufer das Werkzeug bei Vorliegen eines Material- oder Fertigungsfehlers frei Haus über den Fachhandel an HAZET. HAZET überprüft das Werkzeug. Bei Vorliegen eines Material- oder Fertigungsfehlers, ersetzt HAZET die Ware oder repariert die Ware kostenlos.

VII. Haftung

1. Wegen Verletzung vertraglicher und außervertraglicher Pflichten, insbesondere wegen Unmöglichkeit, Verzug, Verschulden bei Vertragsanbahnung und unerlaubter Handlung haftet HAZET nur in Fällen des Vorsatzes und der groben Fahrlässigkeit. Bei grober Fahrlässigkeit ist HAZETs Haftung beschränkt auf den bei Vertragsschluss voraussehbaren vertragstypischen Schaden.
2. Die Haftungsbeschränkungen aus B. VII. 1. gelten nicht bei schuldhaftem Verstoß gegen wesentliche Vertragspflichten, soweit die Erreichung des Vertragszwecks gefährdet wird, bei schuldhaft herbeigeführten Schäden des Lebens, des Körpers und der Gesundheit und auch dann nicht, wenn und soweit HAZET die Garantie für die Beschaffenheit für die verkaufte Sache übernommen haben, sowie in Fällen zwingender Haftung nach dem Produkthaftungsgesetz. Wesentlich sind solche Vertragspflichten, die die ordnungsgemäße Durchführung des Vertrags überhaupt erst ermöglichen und auf deren Einhaltung der Käufer regelmäßig vertrauen darf. Eine Änderung der Beweislast zum Nachteil des Käufers ist mit den vorstehenden Regelungen nicht verbunden.
3. Soweit die Haftung von HAZET ausgeschlossen oder beschränkt ist, gilt dies auch für die persönliche Haftung der Angestellten, Arbeitnehmer, Mitarbeiter, gesetzlichen Vertreter und Erfüllungsgehilfen von HAZET.
4. Soweit der Käufer gesetzlich verpflichtet ist, wegen eines von HAZET verschuldeten Fehlers der von HAZET produzierten und gelieferten Ware eine Rückrufaktion durchzuführen und soweit HAZET im Außenverhältnis deswegen selbst haften würde, trägt HAZET die mit der Rückrufaktion verbundenen Kosten nur, soweit die Maßnahmen und Kosten angemessen und notwendig sind, kein milderer gleich wirksames Mittel zur Gefahrenabwehr zur Verfügung steht und sofern vor Auslösung etwaiger Kosten diese mit HAZET abgestimmt wurden. HAZETs Einwand des Mitverschuldens bleibt unberührt.
5. Soweit nicht anders vereinbart, verjähren vertragliche Ansprüche, die dem Käufer gegen HAZET aus Anlass und im Zusammenhang mit der Lieferung der Ware entstehen, ein Jahr nach Ablieferung der Ware. Dies gilt nicht, soweit §§ 438 Abs. 1 Nr. 2, 478, 479 oder § 634 a Abs. 1 Nr. 2 des BGB längere Fristen vorschreiben sowie in Fällen der Verletzung des Lebens, des Körpers oder der Gesundheit, bei einer vorsätzlichen oder grob fahrlässigen Pflichtverletzung durch uns oder bei arglistigem Verschweigen eines Mangels. In den Fällen der mangelhaften Nacherfüllung beginnt die Verjährungsfrist nicht erneut. Die gesetzlichen Regelungen zur Beweislast bleiben unberührt.

C. Schlussbestimmungen

1. Erfüllungsort und ausschließlicher Gerichtsstand für alle aus diesem Vertragsverhältnis mittelbar oder unmittelbar sich ergebenden Streitigkeiten ist Remscheid.
2. Die Rechtsbeziehung zwischen HAZET und dem Käufer unterliegt ausschließlich dem Recht der Bundesrepublik Deutschland unter Ausschluss des Übereinkommen der Vereinten Nationen über Verträge über den internationalen Warenkauf vom 11. April 1980 (CISG).
3. Sind oder werden einzelne Bestimmungen dieser Geschäftsbedingungen ganz oder teilweise unwirksam, so wird dadurch die Wirksamkeit des übrigen Teils bzw. der übrigen Bestimmungen nicht berührt.



Umwelt-Management

Wir wollen wassergefährdende Stoffe (z.B. Säuren, Laugen, Öle, KSS, u.a.) vermeiden oder so lagern und einsetzen, dass kein Schaden an der Umwelt entsteht. Abwasser darf nur sauber eingeleitet werden. Emissionen, die von unserem Betrieb ausgehen, dürfen keinen Schaden an Umwelt und Mitmenschen verursachen. Schonender Umgang mit den Ressourcen und aktiv betriebener Umweltschutz sind Teil unserer unternehmerischen Verantwortung.

Ressourcenverbrauch

Betriebliche Umweltvorsorge bedeutet für uns, betriebliche Abläufe ganzheitlich zu betrachten, zu analysieren und zu verbessern. Nur durch den schonenden Umgang mit der Umwelt bei der Produktion und Bereitstellung von Dienstleistungen können Belastungen der Mitwelt reduziert werden.

Einhaltung rechtlicher Vorschriften, Kontinuierliche Verbesserung

Wir verpflichten uns die behördlichen Auflagen, Gesetze und Verordnungen einzuhalten und darüber hinaus den betrieblichen Umweltschutz stetig zu verbessern. Bei allen Maßnahmen zum Umweltschutz orientieren wir uns an der besten, verfügbaren und wirtschaftlich anwendbaren Technik.

Mitarbeiterförderung

Erfolgreicher Umweltschutz kann nur durch die aktive Mitwirkung aller Mitarbeiter erreicht werden. Deshalb wollen wir jeden Mitarbeiter so gut informieren und unterrichten, dass er aktiv Mitverantwortung übernehmen kann.

Aktive Öffentlichkeitsarbeit

Wir wollen mit den Geschäftspartnern, den Nachbarn, den Behörden und der interessierten Öffentlichkeit einen offenen und sachlichen Dialog über Umweltbelastungen unseres Unternehmens führen und stehen Anregungen zur Verbesserung aufgeschlossen gegenüber.

Beschaffung

Bei der Beschaffung unserer Roh- und Hilfsstoffe beachten wir ökologische Kriterien und wir bevorzugen Lieferanten, die dem Umweltschutz einen ähnlich hohen Stellenwert einräumen, wie wir selbst.

Überwachung

Wir überwachen und beurteilen regelmäßig die Umweltauswirkungen unseres Unternehmens sowie die Erreichung der von uns gesetzten Ziele, die bei Erreichung neuer Erkenntnisse stetig angepasst werden.



HAZET Vertretungen und Verkaufsbüros in Deutschland

HAZET-WERK
Hermann Zerver GmbH & Co. KG
Postanschrift:
100461
42804 REMSCHEID
Hausanschrift:
Güldenwerther Bahnhofstr. 25-29
42857 REMSCHEID
☎ +49(0)2191/792-0
FAX) Inland +49(0)2191/792-375
FAX) Export +49(0)2191/792-400
www.hazet.de
e-mail info@hazet.de



Verkaufsbüro Nord
☎ +49(0)2191/792-425
FAX) +49(0)2191/792-375
www.hazet.de
e-mail marvin.jessinghaus@hazet.de

Wenzel GmbH
Altendorfer Tor 23
37574 Einbeck
Postfach 18 41
37559 Einbeck
☎ +49(0)5561/9342-0
FAX) +49(0)5561/9342-30
e-mail info@wenzeleinbeck.de

Verkaufsbüro West
☎ +49(0)2191/792-231
FAX) +49(0)2191/792-375
www.hazet.de
e-mail kevin.ankermann@hazet.de

Verkaufsbüro Mitte
☎ +49(0)2191/792-229
FAX) +49(0)2191/792-375
www.hazet.de
e-mail tim.wagner@hazet.de

Verkaufsbüro Südwest
☎ +49(0)2191/792-406
FAX) +49(0)2191/792-375
www.hazet.de
christopher.schrouven@hazet.de

Verkaufsbüro Süd
☎ +49(0)2191/792-272
FAX) +49(0)2191/792-375
www.hazet.de
e-mail kevin.scharwaechter@hazet.de

■ Bundesland ■ Vertreter-Gebiet

Lieferung nur über den HAZET-Fachhandel. Die genannten Vertretungen stehen für Auskünfte und Beratungen zur Verfügung.

HAZET-Garantie



Alle HAZET-Werkzeuge unterliegen bei der Herstellung einer strengen Kontrolle und werden vor Auslieferung genauestens auf Material- und Fertigungsfehler überprüft.

HAZET gewährt auf alle Werkzeuge eine Vollgarantie bei Material- oder Fertigungsfehlern.

Bitte schicken Sie uns Ihr Werkzeug bei Vorliegen von Material- oder Fertigungsfehlern frei Haus über Ihren Fachhändler zu.

Nach der Überprüfung ersetzen wir Ihr Werkzeug oder reparieren es kostenlos, sofern ein Material oder Fertigungsfehler vorliegt.

Von der Vollgarantie ausgeschlossen sind alle Adapter.

Die Vollgarantie bei Steckschlüsseln für die Maschinenbetätigung beschränkt sich auf Material- und Fertigungsfehler.

Nicht unter die Garantie fallen die normale Abnutzung und der Ermüdungsbruch eines Werkzeuges sowie Verschleißteile.

Ausgeschlossen von dieser Vollgarantie sind auch Werkzeuge, die aufgrund hohen Alters oder durch den nicht vorschriftsmäßigen oder nicht bestimmungsgemäßen Gebrauch nicht mehr funktionstüchtig sind.

In diesem Zusammenhang sind die jeweiligen Bedienungsanleitung und Sicherheitsvorschriften unserer Produkte zu berücksichtigen. Beachten Sie hierzu auch die allgemeinen Sicherheitshinweise auf dieser Seite sowie die Angaben im HAZET-Werkzeug-Handbuch.

Nachfolgend sind einige Beispiele aufgeführt, die als „nicht bestimmungsgemäßer Gebrauch“ von Werkzeugen bewertet werden:

- Die Überschreitung der normalen oder vorgeschriebenen Belastbarkeit des Werkzeugs, z.B.
 - Gebrauch eines Seitenschneiders auf zu hartem Draht
 - Meißel, Körner oder Durchtreiber, die auf zu hartem Stahl oder für zu schwere Arbeiten eingesetzt werden.
- Der Weitergebrauch von Werkzeugen, die schon teilweise beschädigt oder defekt sind.
- Die Betätigung von Schrauben oder Muttern mit Steckschlüsseln der falschen Größe.
- Werkzeuge, die verändert wurden.
- Der Einsatz von für die Handbetätigung vorgesehenen Steckschlüsseln auf Schlagschraubern.



Wir ersetzen jedes Werkzeug, das Material- oder Fertigungsfehler aufweist (siehe auch unsere Verkaufs-, Lieferungs- und Zahlungsbedingungen).



Bei HAZET wird Umweltschutz groß geschrieben. Diese Liste z.B. ist auf chlorfreiem, umweltfreundlichem Papier gedruckt.

HAZET ist zertifiziert nach
DIN EN ISO 14001
0410430403
DIN EN ISO 9001
0410030403





Werk 1 · Remscheid-Güldenwerth



Werk 2 · Heinsberg



Werk 3 · Remscheid-Vieringhausen



Werk 4 · Remscheid-Vieringhausen



Partner von
Manthey



Offizieller Partner
des Nürburgrings



Offizieller Ausrüster
MERCEDES-BENZ
Global TechMasters



PORSCHE
MOTORSPORT

OFFIZIELLER AUSRÜSTER



Online-Katalog:
<https://www.hazet.de/de/produkte/>



facebook:
<https://www.facebook.com/hazetwerk/>



youtube:
<https://www.youtube.com/user/HAZETWERK>



Instagram:
https://www.instagram.com/hazet_1868_official/





Das Werkzeug



4 000896 243488

WHR22/DE/CH/9.1.10/2021/2. myview HZ-726/M6