

Laserliner

MESSTECHNIK. EINFACH. PRÄZISE.

Einzelhandelsprogramm



**DIGITAL
CONNECTION**

**UPDATE
2023/24**



4 YEARS
WARRANTY
JAHRE
GARANTIE

CERTIFIED DESIGN AND QUALITY

Präzise Messtechnik. Einfach. Schnell. Kostensparend.

Mehr Garantie.
Mehr Sicherheit.
Mehr Messtechnik.

Laserliner ist ein weltweit kompetenter Partner. Bei Planung, Neubau, Modernisierung, Sanierung und Renovierung zeichnen sich Laserliner Messgeräte durch zahlreiche technische Innovationen aus.

Mit der 4 Jahre Garantie bietet Laserliner eine überzeugende Leistung, die klare Vorteile bietet. Zuverlässige Produkte geben mehr Sicherheit im täglichen Einsatz und sparen somit Zeit und Kosten.

Überzeugende Leistung fordert höchste Maßstäbe – Im Bereich Qualitätsmanagement verpflichtet sich Laserliner die rechtlichen Standards gemäß DIN EN ISO-Normen der TÜV Nord Zertifizierung einzuhalten.



QUALITY
MANAGEMENT



Umfangreiches Produktsortiment
für den anspruchsvollen
Heimwerker und Bauprofi.

WWW.LASERLINER.COM

Weitere Produktinformationen unter
www.laserliner.com



CERTIFIED
DESIGN AND QUALITY
SINCE 1993

INHALT

	Luftfeuchtemessgeräte – Luft- und Kondensationsfeuchte	4		Entfernungsmesser – Laser-Entfernungsmesser – Roll-Entfernungsmesser	17
	Materialfeuchtemessgeräte – Flächen-Feuchtigkeitsmessung – Einstech-Feuchtigkeitsmessung	5		Mehr Messtechnik... – Digitale Messschieber	20
	Temperaturmessgeräte – Kontakt- und Umgebungsmessung – Infrarot-Temperaturmessung	7		Universelle Laser – Wand- und Bodenlaser	21
	Videoinspektion – Digitale Endoskope	8		Kreuzlinien-Laser – Kompaktlaser	22
	Elektrische Prüfgeräte – Batterie-, Phasen- und Spannungstester – Multimeter – Leitungsprüfer	10		Linienlaser – 360°-Linienlaser – 3D-Linienlaser – Laserempfänger	25
	Leitungssuchgeräte – Leitungs-, Kabel- und Netzwerkprüfung	13		Hybrid- und Rotationslaser – Sets für mittlere Reichweiten	27
	Elektronische Ortungsgeräte – Metall-, Balken- und Leitungslokalisierung	14		Zubehör für Lasermessgeräte und mehr... – Stative – Befestigungen – Gasfüllstandsmesser	28
	Neigungsmesser – Digitale Wasserwaagen – Winkelmesser	16		Point of Sale – Displays – Produktpräsentation – Digitale Shop-Planung	30

■ Luft- und Kondensationsfeuchte



ClimaHome-Check



Digitales Temperatur- und Hygrometer

- Messung der relativen Luftfeuchte und Umgebungstemperatur
- Einsetzbar als Tischgerät mit klappbarem Ständer/Clip
- Integrierter Magnethalter
- Digitale Anzeige mit Min./Max.-Werten
- In der Ausführung weiß oder schwarz

Umgebungstemperatur: 0°C...50°C
 Genauigkeit: ± 1°C (0°C ... 50°C), ± 2°C (<0°C und <50°C)
Luftfeuchte (relative): 20%rH...95%rH
 Genauigkeit: ± 3% (30%rH ... 70%rH)
 ± 5% (20%rH ... 30%rH, 70%rH ... 95%rH)

Inklusive: ClimaHome-Check, Batterie

ARTIKEL-NR	VE	Barcode
weiß 082.028A	5	4 021563 687855
schwarz 082.428A	5	4 021563 715923



ClimaHome-Check Plus



Digitales Hygrometer zur Messung der relativen Luftfeuchte und Umgebungstemperatur mit Lüftungsempfehlung

- Messung der relativen Luftfeuchte und Umgebungstemperatur
- Optische und akustische Warnung vor zu hoher Luftfeuchte und Lufttrockenheit
- Lüftungsempfehlung für besseres Raumklima
- Mit Timerfunktion und Angabe der Uhrzeit
- Einsetzbar als Tischgerät mit klappbarem Ständer
- Integrierter Magnethalter
- Digitale Anzeige mit Min./Max.-Werten

Umgebungstemperatur: -9,9°C...50°C
 Genauigkeit: ± 1°C
Luftfeuchte (relative): 1%rH...99%rH
 Genauigkeit: ± 3% (20%rH...80%rH),
 ± 5% (<20%rH und >80%rH)

Inklusive: ClimaHome-Check Plus, Batterien

ARTIKEL-NR	VE	Barcode
082.426A	5	4 021563 717446



ClimaPilot



Digitales Hygrometer zur Messung der relativen Luftfeuchte und Umgebungstemperatur mit Taupunktangabe

- Handliches Gerät zum schnellen Überprüfen des Raumklimas
- Digitale Anzeige mit Min./Max.-Werten
- Umschaltung Umgebungs-/Taupunkttemperatur

Umgebungstemperatur: -10°C...50°C
 Genauigkeit: ± 1°C
Luftfeuchte (relative): 20%rH...90%rH
 Genauigkeit: ± 5% (25%rH...85%rH)

Inklusive: ClimaPilot, Batterie

ARTIKEL-NR	VE	Barcode
082.034A	5	4 021563 687886



CondenseSpot Plus



Infrarot Thermometer zur Lokalisierung von Wärmebrücken und Kondensationsfeuchte

- Exaktes Anvisieren der Messzone durch den 8-Punkt Laserkreis
- Messung Oberflächen-/Taupunkttemperatur
- Lokalisierung von Kondenswasserbildung durch Wärmebrückenmodus mit Taupunktanzeige
- Temperatur-Messbereich (-40°C...365°C)
- Emissionsgrad: 0,01...1,0 (einstellbar)
- Farbalarm-Funktion: Wärmebrücken-Warnung mit farbiger Displayanzeige
- Schnellauswahl von 5 Emissionsgrad-Vorgabewerten durch Fast-Pre-set oder exakte Einstellung durch numerische Eingabe
- Bargraph-Kondenswasser-Indikator
- Optik 12:1, beleuchtetes Display

Infrarottemperatur: -40°C ... 365°C
 Genauigkeit: ± -40°C ... 0°C (± 1°C + 0,1°C/1°C)
 0°C ... 30°C (± 1°C oder ± 1%, je nach größerem Wert)
 >30°C (± 2°C oder ± 2%, je nach größerem Wert)

Umgebungstemperatur: -20°C...65°C
 Genauigkeit: ± 1°C (0°C...50°C)
 ± 2,5°C (<0°C und >50°C)

Luftfeuchte (relative): 1%...99%
 Genauigkeit: ± 3% (20%...80%)
 ± 5% (<20% und >80%)

Inklusive: CondenseSpot Plus, Batterien

ARTIKEL-NR	VE	Barcode
082.046A	2	4 021563 688098



MATERIALFEUCHTEMESSGERÄTE

- Flächen-Feuchtigkeitsmessung
- Einstech-Feuchtigkeitsmessung



MoistureFinder Compact



Professionelle Materialfeuchtemessung – schnell und zerstörungsfrei

- Zerstörungsfreie Messung von Materialfeuchte mittels Kapazitiv-Messverfahren
- Material einfach auswählen und durch Auflegen auf die Oberfläche die Materialfeuchte in % ermitteln.
- 4 auswählbare Materialkennlinien: weiche Holzsorten (z.B. Fichte, Kiefer, Linde), harte Holzsorten (z.B. Buche, Eiche, Birke), Gipsputz und Zementestrich
- LED Nass/Trocken-Indikator gibt sofort Auskunft über den Feuchte- bzw. Trocknungsgrad.



Materialfeuchte (kapazitiv)

Genauigkeit (absolut):

Holz: ± 2%
Baustoffe: ± 0,2%

Inklusive: MoistureFinder Compact, Batterie

ARTIKEL-NR VE

082.332A 5



4 021563 694457

DampFinder Compact



Universelles Holz- und Baufeuchte-Messgerät zur Bestimmung der Materialfeuchte

- Zur Feuchteerfassung in Baustoffen und Holz
- 2 Holzgruppen mit 102 Holzarten, 8 Baustoffen (Anhydrit-Estrich, Beton C12/15, Beton C20/25, Beton C30/37, Gipsputz, Kalksandstein, Porenbeton, Zementestrich) und universellen Index-Modus
- Numerische Anzeige Messwert- und Umgebungstemperatur
- Stabiles, ergonomisches Gehäuse
- Beleuchtetes, übersichtliches Display



Materialfeuchte (resistiv)

Genauigkeit (absolut):

Holz: ± 1% (5%...30%)
± 2% (<5% und >30%)
Baustoffe: ± 0,15% (0%...10%) / ± 1% (>10%)

Inklusive: DampFinder Compact, Schutzkappe mit Selbsttest-Funktion, Batterien

ARTIKEL-NR VE

082.015A 5



4 021563 690015

DampFinder Compact Plus

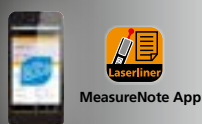

Universelles Holz- und Baufeuchte-Messgerät zur Bestimmung der Materialfeuchte mit Digital Connection-Schnittstelle

- Produktausführung wie DampFinder Compact
- Digital Connection-Schnittstelle zur Übertragung der Messdaten
- MeasureNote-Unterstützung mit integrierten Materialtabellen



Materialfeuchte (resistiv)

Genauigkeit (absolut):

Holz: ± 1% (5%...30%)
± 2% (<5% und >30%)
Baustoffe: ± 0,15% (0%...10%)
± 1% (>10%)

Inklusive: DampFinder Compact Plus, Schutzkappe mit Selbsttest-Funktion, Batterien

ARTIKEL-NR VE

082.017A 5



4 021563 707225



Gratis – MeasureNote App Mess- und Dokumentationssoftware

Messwerte intelligent verwalten – Multifunktionale App für Laserliner Messtechnik mit Digital Connection. Zum Dokumentieren und Archivieren vor Ort.



Datenverwaltung einfach gemacht. Digital Connection-Schnittstelle zur schnellen Übertragung der Messdaten.



DampCheck



- Kompaktes Feuchtigkeitsmessgerät**
- Überprüfung des Trocknungsgrades von Holz
 - Prüfung des Feuchtegehaltes in Gipsputz
 - Messung der Umgebungstemperatur
 - LED Nass-Trocken-Indikator: die 3 farbigen LED's (grün = trocken, gelb = feucht, rot = nass) geben sofort Auskunft über den Feuchte- bzw. Trocknungsgrad des gemessenen Materials.

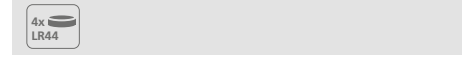

Materialfeuchte (resistiv)	
Genauigkeit (absolut):	
Holz: ± 2%	Umgebungstemperatur: ± 2°C (0...40°C)
Baustoffe: ± 0,3%	

Inklusive: DampCheck, Schutzkappe, Batterien

ARTIKEL-NR	VE
082.003A	5



WoodTester Compact



- Kompaktes Holzfeuchtigkeits-Messgerät**
- Überprüfung des Trocknungsgrades von Brennholz zur Energie- und Schadstoffreduzierung
 - Dual-Skala für die gängigsten Brennholzsorten:
HOLZGRUPPE A (Buche, Linde, Weide, Ebenholz)
HOLZGRUPPE B (Stieleiche, Ahorn, Erle, Fichte, Birke, Esche)
 - LED Nass-Trocken-Indikator: die 12 farbigen LED's (grün = trocken, gelb = feucht, rot = nass) geben sofort Auskunft über den Feuchte- bzw. Trocknungsgrad des gemessenen Materials.
 - Einfache Eintastenbedienung
 - Stabiles, ergonomisches Gehäuse



Materialfeuchte (resistiv)	
Genauigkeit (absolut):	
Holz: ± 2%	

Inklusive: WoodTester Compact, Schutzkappe mit Selbsttest-Funktion, Batterie

ARTIKEL-NR	VE
082.004A	5



DampFinder Home



- Universelles Holz- und Baufeuchte-Messgerät zur Bestimmung der Materialfeuchte**
- Zur Feuchteerfassung in Baustoffen und Holz
 - 2 Holzgruppen mit 102 Holzarten, 3 Baustoffen (Gipsputz, Porenbeton, Zementestrich)
 - Auto-Hold Funktion
 - Stabiles, ergonomisches Gehäuse
 - Beleuchtetes, übersichtliches Display



Materialfeuchte (resistiv)	
Genauigkeit (absolut):	
Holz: ± 1% (5%...30%)	
	± 2% (<5% und >30%)
Baustoffe: ± 0,15% (0%...10%)	
	± 1% (>10%)

Inklusive: DampFinder Home, Schutzkappe mit Selbsttest-Funktion, Batterie

ARTIKEL-NR	VE
082.013A	5



TEMPERATURMESSGERÄTE

- Kontakt- und Umgebungsmessung
- Infrarot-Temperaturmessung



ThermoTester

Digitales Thermometer für Haushalt, Gastronomie, Handel, Handwerk und Industrie

- Zum Einstechen oder Eintauchen
- Großer Temperatur-Messbereich: -40°C...250°C
- Schnelle Reaktionszeit
- Einheit von °C auf °F umschaltbar
- Hold-Funktion: der aktuell angezeigte Messwert wird gehalten
- Digitale Anzeige mit Min./Max.-Werten
- Großes LC-Display

Messbereich: -40°C...250°C
Genauigkeit: 1,5% ± 2°C



1 x LR 44

ARTIKEL-NR	VE
082.030A	5



Inklusive: ThermoTester, Schutzkappe, Batterie

ThermoSpot Pocket

Berührungsloses Infrarot-Temperatur-Messgerät mit integriertem Laser

- Die berührungslose Messmethode ist ideal für empfindliche Oberflächen sowie bei gefährlichen Anwendungen, wie z.B. bewegte Maschinenteile oder Elektroinstallationen.
- Anvisierung des Messbereichs durch Ziellaser
- Großer Messbereich: -40°C...400°C
- Max-Read: Der größte Messwert wird während der Messung im Display angezeigt.
- Hold-Funktion: der aktuell angezeigte Messwert wird gehalten
- Emissionsgrad: 0,95
- Optik 12:1
- Beleuchtetes Display

Messbereich Infrarot: -40°C...400°C
Genauigkeit: ± 2°C + 0,1°C / Grad (-40°C...0°C)
± 2°C oder ± 2%
je nach größerem Wert (0°C...400°C)



Laser 650 nm **2** 9V

ARTIKEL-NR	VE
082.440A	1



Inklusive: ThermoSpot Pocket, Batterie

ThermoSpot One

Berührungsloses Infrarot-Temperatur-Messgerät mit integriertem Laser

- Die berührungslose Messmethode ist ideal für empfindliche Oberflächen sowie bei gefährlichen Anwendungen, wie z.B. bewegte Maschinenteile oder Elektroinstallationen.
- Anvisierung des Messbereichs durch Ziellaser
- Großer Messbereich: -38°C...365°C
- Max-Read: Der größte Messwert wird während der Messung im Display angezeigt.
- Emissionsgrad: 0,95
- Optik 12:1
- Beleuchtetes Display

Messbereich Infrarot: -38°C...365°C
Genauigkeit: ± 2,5°C + 0,05°C / Grad (-38°C...0°C)
± 2,5°C oder ± 2,5%
je nach größerem Wert (0°C...365°C)



Laser 650 nm **2** 2x AAA

ARTIKEL-NR	VE
082.038A	5



Inklusive: ThermoSpot One, Batterien

ThermoSpot Laser

Berührungsloses Infrarot-Temperatur-Messgerät mit integriertem Laser

- Produktausführung wie ThermoSpot One
- Exaktes Anvisieren der Messzone durch den 8-Punkt Laserkreis

Inklusive: ThermoSpot Laser, Batterien



Laser 650 nm **2** 2x AAA

ARTIKEL-NR	VE
082.040A	5



Digitale Endoskope



VideoPocket



Handlicher Videoinspektor mit optimal ablesbarem großen Display

- REC-Funktion Bild und Video: Die Aufnahmen können zur späteren Auswertung aufgezeichnet werden
- Auswertung und Dokumentation per internem Fotospeicher und Micro-SD-Karte
- Lichtstarke Objektbeleuchtung durch 6 Hochleistungs-LED's
- 2-fach Digitalzoom in 25% Schritten
- Beleuchtung: 10 Helligkeitsstufen
- DOF: Schärfentiefebereich 3...8 cm
- Manuelle Bildrotation auf dem Monitor um 180°
- Bildvergleich: Analyse im MIX-Bild
- Bildschirmgröße: 4,3"
- Kamerakopf: ø 8 mm
- TopClips: Haken-, Magnet- und Spiegelaufsatz zur Befestigung am Kamerakopf

Inklusive: VideoPocket 1 m, Transporttasche, TopClips, Batterien



CAMERA	640 x 480 pixel	LED LIGHT	IP 67	DISPLAY	480 x 272 pixel	4,3" LCD	180°	ZOOM 2x	REC	MICRO USB	4x AA	SOFT
---------------	-----------------	-----------	-------	----------------	-----------------	----------	------	---------	-----	-----------	-------	------

ARTIKEL-NR	VE
082.261A	2



Zubehör

Haken-, Magnet- und Spiegelaufsatz zur Befestigung am Kamerakopf



Haken-/Magnaufsatz

Anziehen/Anheben von schwer erreichbaren Gegenständen



Spiegelaufsatz

Spiegel ermöglicht Betrachtung von Objekten im 90° Winkel



VideoScope One



Kompakter Videoinspektor zur visuellen Überprüfung schwer zugänglicher Stellen

- Lichtstarke Objektbeleuchtung durch 4 Hochleistungs-LED's
- 2-fach Digitalzoom in 10% Schritten
- DOF: Schärfentiefebereich 3...7 cm
- Anschluss externer Monitor über TV-Out
- Manuelle Bildrotation auf dem Monitor um 180°
- Kamerakopf: ø 9 mm

Inklusive: VideoScope One 1,5 m, Batterien



CAMERA	320 x 240 pixel	LED LIGHT	IP 67	DISPLAY	320 x 240 pixel	2,7" LCD	180°	ZOOM 2x	VIDEO OUT	4x AA
---------------	-----------------	-----------	-------	----------------	-----------------	----------	------	---------	-----------	-------

ARTIKEL-NR	VE
082.252A	2



Videoinspektion

Rohre, Leitungen, Schächte, Dachrinnen, Dunstabzug usw. inspizieren



VIDEOINSPEKTION

VideoScope XL



Kompakter Videoinspektor zur visuellen Überprüfung schwer zugänglicher Stellen

- Lichtstarke Objektbeleuchtung durch 4 Hochleistungs-LED's
- 2-fach Digitalzoom in 20% Schritten
- DOF: Schärfentiefebereich 3...7 cm
- Manuelle Bildrotation auf dem Monitor um 180°
- Kamerakopf: ø 9 mm

Inklusive: VideoScope XL 3,5 m, Batterien



ARTIKEL-NR	VE
082.114A	2



CAMERA	640 x 480 pixel	LED LIGHT	IP 68	DISPLAY	320 x 240 pixel	3,5" LCD	180°	ZOOM 2x	4x AA
---------------	-----------------	-----------	-------	----------------	-----------------	----------	------	---------	-------

VideoScope XXL



Kompakter Videoinspektor mit Aufnahmefunktion

- REC-Funktion Bild und Video: Die Aufnahmen können zur späteren Auswertung aufgezeichnet werden
- Direkte Datenübertragung auf den PC
- Lichtstarke Objektbeleuchtung durch 4 Hochleistungs-LED's
- 1,5-fach Digitalzoom in 10% Schritten
- DOF: Schärfentiefebereich 1...6 cm
- Anschluss externer Monitor über TV-Out
- Manuelle Bildrotation auf dem Monitor um 180°
- Kamerakopf: ø 9 mm

Inklusive: VideoScope XXL 5 m, USB/REC-Kabel, 4 GB Micro-SD-Karte, Batterien



ARTIKEL-NR	VE
082.115A	2



CAMERA	640 x 480 pixel	LED LIGHT	IP 68	DISPLAY	320 x 240 pixel	3,5" LCD	180°	ZOOM 1,5x	REC	SD	USB	VIDEO OUT	4x AA
---------------	-----------------	-----------	-------	----------------	-----------------	----------	------	-----------	-----	----	-----	-----------	-------

- Batterie-, Phasen- und Spannungstester
- Multimeter
- Leitungsprüfer



BatteryCheck



Batterietestgerät zur Anzeige des Batterieladezustandes

- Zur Prüfung aller gängigen Batterien (AA / AAA / C / D / E-Block / Knopfzelle – kleine Bauform)
- Leicht ablesbare, 3-farbige Skala zur Anzeige der Gebrauchsfähigkeit von Batterien
- Einfache Bedienung durch stufenlos schiebbare Batterieaufnahme und gut zugänglichen Gehäusekontakten
- Batterieloser Betrieb
- Kleine, kompakte Bauform (passend für jede Werkzeugkiste)

Messbereich: 1,5 / 9,0 V

Inklusive: BatteryCheck

ARTIKEL-NR VE

083.005A 5



4 021563 690022

PowerCheck



Batterietestgerät zur Anzeige des Ladezustandes von Batterien und Akkus

- Zur Prüfung aller gängigen Batterien und wiederaufladbaren Akkus (z.B. AA / AAA / C / D / E-Block / Knopfzelle – kleine/große Bauform)
- Prüfung verschiedener Batteriesysteme mit einem Gerät: Alkali (AlMn), Zink-Kohle (ZnC), Lithium (LiMnO₂), Nickel-Metallhydrid (NiMH)
- LCD-Skala zur Anzeige der Gebrauchsfähigkeit
- Kleine, kompakte Bauform (passend für jede Werkzeugkiste)

Messbereich: 1,2 / 1,5 / 3,0 / 8,4 / 9,0 V

Inklusive: PowerCheck, Batterie

ARTIKEL-NR VE

083.006A 5



4 021563 687879

1x AAA

TipTest Duo Set



Phasenprüfer zur Schnellprüfung des L-Leiters an elektrischen Anschlüssen

- Zuverlässiger und schneller Phasentest
- Einfache und bewährte Prüfhilfe
- Kleine Bauform mit bequemen Taschenclip, passend für die Hemdtasche und jede Werkzeugkiste
- Zwei Phasenprüfer in verschiedenen Längen

Spannungsbereich: 150 ... 250 V

Frequenzbereich: 50 ... 500 Hz

Inklusive: TipTest Duo

ARTIKEL-NR VE

083.009A 5



4 021563 695645



ActivePen



Spannungen kontaktlos sicher prüfen

- Lokalisiert elektrische Spannungen in Kabeln, Steckdosen, Lampenfassungen und Sicherungen
- Ermittlung stromführender Leitungen z.B. an Steckdosen und Anschlussklemmen
- Findet Leitungsunterbrechungen in Drähten und Kabeln
- Gut sichtbare LED-Signalisierung zur Anzeige elektrischer Spannungen

Spannungsbereich: 200...600 V/AC

Frequenzbereich: 50...60 Hz

Inklusive: ActivePen, Batterien

ARTIKEL-NR VE

083.007A 5



4 021563 690039

CAT III 600V 2x AAA

AC-Check



Kontaktloser Spannungstester mit einstellbarer Empfindlichkeit

- Lokalisiert elektrische Spannungen in Kabeln, Steckdosen, Lampenfassungen und Sicherungen
- Ermittlung stromführender Leitungen z.B. an Steckdosen und Anschlussklemmen
- Findet Leitungsunterbrechungen in Drähten und Kabeln
- Sehr hohe Empfindlichkeit zur Verfolgung von Leitungen in größeren Tiefen
- Gut sichtbare LED-Signalisierung zur Anzeige elektrischer Spannungen
- Integrierte Taschenlampe

Spannungsbereich: 5...1000 V/AC

Frequenzbereich: 50...400 Hz

Inklusive: AC-Check, Batterien

ARTIKEL-NR VE

083.008A 5



4 021563 687862



SPANNUNGSTESTER UND MULTIMETER

ActiveFinder



Kontaktloser, handlicher Spannungstester – Sicherheit bei Lokalisierung von elektrischen Feldern

- Lokalisiert elektrische Spannungen in Kabeln, Steckdosen, Lampenfassungen und Sicherungen
- Ermittlung stromführender Leitungen z.B. an Steckdosen und Anschlussklemmen
- Findet Leitungsunterbrechungen in Drähten und Kabeln
- Sehr hohe Empfindlichkeit zur Verfolgung von Leitungen in größeren Tiefen (Zoom)
- Gut sichtbare LED-Signalisierung zur Anzeige elektrischer Spannungen
- Integrierte Taschenlampe

Spannungsbereich: 24...1000 V/AC

Frequenzbereich: 50...60 Hz

Inklusive: ActiveFinder, Batterien

ARTIKEL-NR VE

083.010A 5



ActiveTester



Universeller Spannungstester für die gesamte Gebäudeelektrik

- Zuverlässiger und schneller Spannungstester, mit den wichtigsten Nennspannungen
- Automatischer Wechselspannungs- (AC) und Gleichspannungs- (DC) Test
- Automatische Bereichsumschaltung
- Batterieloser Betrieb
- Robustes, handliches Gehäuse im platzsparenden Miniformat

Spannungsbereich: 12, 24, 36, 50, 120, 230, 400 V/AC

+/-12, 24, 36, 50, 120, 230, 400 V/DC

LED Anzeige: 12, 24, 36, 50, 120, 230, 400 V Polarität Plus/Minus

Inklusive: ActiveTester, Schutzkappen

ARTIKEL-NR VE

083.020A 5



ActiveMaster



Zuverlässiges Messgerät zur Spannungs- und Durchgangsprüfung

- Spannungstester mit den wichtigsten Nennspannungen
- Automatischer Wechselspannungs- (AC) und Gleichspannungs- (DC) Test
- Automatische Bereichs- und Funktionsumschaltung
- Einzelphasen- und Drehfeld-Test mit Anzeige der Phasenrichtung
- Einpolige Phasenprüfung
- Sicherheits-Selbsttest (AC Warnung) ab 50 V, arbeitet im Notbetrieb ohne Batterie
- Robustes, handliches Gehäuse mit fixierbarem Prüfspitzen-Abstand

Spannungsbereich: 12, 24, 36, 50, 120, 230, 400, 690 V AC/DC

Spitzenstrom: Is < 3,5 mA

Inklusive: ActiveMaster, Schutzkappen, Batterien

ARTIKEL-NR VE

083.021A 5



MultiMeter



Kompaktes Universal-Multimeter für alle gängigen Messaufgaben im Haus- und Hobbybereich

- Präzise Prüfung in den Bereichen Spannung, Strom und Widerstand
- Batterietest-Funktion zur Messung des Ladezustandes von Batterien und Akkus
- Diodentest zur Funktions- und Polaritätsbestimmung
- Großes, gut ablesbares LC-Display

Spannungsbereich: V/DC: 0,2...200 V, ± 0,8%

V/AC: 200...300 V, ± 1,2%

V/AC: 300 V, ± 1%

Strombereich: A/DC: 2...20...200 mA / 10 A, ± 1,2% / 2%

Widerstandsbereich: 0,2 kΩ / 2...200 kΩ / 2 MΩ, ± 1% / 0,8% / 1,2%

Inklusive: MultiMeter, 2 Messspitzen, Batterie

ARTIKEL-NR VE

083.031A 5



MultiMeter-Pocket



Universelles Multimeter voll geschützt – für Messungen an der gesamten Gebäudeinstallation

- Genaues Messen in den Bereichen Spannung, Strom, und Widerstand
- Automatischer Durchgangstester
- Diodentest zur Funktions- und Polaritätsbestimmung
- Integrierter kontaktloser Spannungsdetektor
- Mit automatischer Funktions- und Bereichsumschaltung ohne Umstecken von Kabeln
- Vollgeschütztes Design in allen Messbereichen verhindert Fehlbedienungen
- Integrierte Taschenlampe zur Beleuchtung des Prüfbereiches

Spannungsbereich:	V/DC: 0,2...600 V, ± 1,2% V/AC: 2...600 V, ± 2,3%
Strombereich:	A/DC: 0...200 mA, ± 2% A/AC: 0...200 mA, ± 2,5%
Widerstandsbereich:	0,2...200 kΩ / 2 MΩ / 20 MΩ, ± (1,2% / 5% / 10%)

Inklusive: MultiMeter-Pocket, 2 Messspitzen, Batterien

ARTIKEL-NR	VE
083.032A	5



MultiMeter-Compact



Professionelles Multimeter mit allen Funktionen für exakte elektrische Messungen

- Genaues Messen in den Bereichen Spannung, Strom, Widerstand, Kapazität, Frequenz und Tastverhältnis
- Mit automatischer Bereichsumschaltung und manueller Bereichsvorwahl
- Automatischer Durchgangstester
- Diodentest zur Funktions- und Polaritätsbestimmung
- Integrierter, kontaktloser Spannungsdetektor mit akustischer, optischer und Vibrations-Warnung
- Hohe Messauflösung für exakte Bestimmung der verschiedenen Messgrößen
- Kompaktes, schlagfestes Gehäuse mit Standfuß und leichtgängigem Wahlschalter
- Großes, gut ablesbares LC-Display

Spannungsbereich:	V/DC: 0,4 V / 4...40...400 V / 600 V ± (0,5% / 1,2% / 1,5%) V/AC: 0,4 V / 4 V / 40...400 V / 600 V ± (1,5% / 1,2% / 1,5% / 2,0%)
Strombereich:	A/DC: 0...10A, ± 2,5% A/AC: 0...10A, ± 3,0%
Widerstandsbereich:	0,4...4...40...400 kΩ...4 MΩ / 40 MΩ ± (1,2% / 2,0%)
Kapazitätsbereich:	40 nF / 400 nF...4...40 µF / 100 µF ± (5% / 3% / 5%)
Frequenzbereich:	0...10 MHz / ± 1,5%
Tastverhältnis Bereich:	0,1...99,9% / ± 1,2%

Inklusive: MultiMeter-Compact, 2 Messspitzen, Batterie

ARTIKEL-NR	VE
083.034A	5



MultiClamp-Meter



Profi-Strom- und Spannungsmesszange mit echter Effektivwertmessung

- Für alle geschlossenen Stromkreise (AC/DC)
- Automatischer Durchgangstester
- Exakte Messergebnisse bei Gleichstrommessung durch DC-Nullung
- Automatische Diodenmessung
- Peak-HOLD Funktion zur Bestimmung von kurzzeitigen Einschaltströmen
- Hohe Messauflösung für exakte Strom-, Spannungs- und Widerstandsbestimmung
- Integrierter, kontaktloser Spannungsdetektor zur schnellen Bestimmung spannungsführender Teile
- Min./max-Funktion zur Bestimmung von veränderlichen Messgrößen
- Integrierte Messpunktbeleuchtung
- LC-Display mit Hintergrundbeleuchtung und Bargraphanzeige

Spannungsbereich:	V/DC: 0...600 V / ± 1,5% V/AC: 0...600 V / ± 1,0%
Widerstand, Durchgangsprüfung:	600 V AC/DC
Strombereich:	A/AC: 0...200 A / ± 2,5% (PEAK 282,8 AAC) A/DC: 0...200 A / ± 2,0%
Frequenzbereich:	50/60Hz AC (True RMS)

Inklusive: MultiClamp-Meter, 2 Messleitungen, Batterien

ARTIKEL-NR	VE
083.040A	5



LEITUNGSSUCHGERÄTE

■ Leitungs-, Kabel- und Netzwerkprüfung



CableChecker



Kabel- und Leitungsprüfer mit Sender und Empfänger für LAN-, TV-, Telefon- und Audiokabel

- Für spannungsfreie, elektrische Netzwerke
- Analysiert LAN, TV, Telefon, Audio und andere Verkabelungen in elektrischen Systemen.
- Berührungsloses Suchen des Sendesignals durch den Empfänger
- Lautstarkes Prüfsignal zur Identifikation des ausgewählten Kabels
- Sender mit integrierten Prüfadaptern (RJ11, RJ45, TV-Koax)
- Universelle Prüfklemmen für den Anschluss an beliebige Leiter

Empfänger CableChecker RECV

Messbereich Scan-Modus: 0...5 cm Messtiefe

Inklusive: Sender CableChecker TX, Empfänger RECV, Adapter (RJ11, RJ45, TV-Koax), Prüfklemmen, Batterien

ARTIKEL-NR VE

083.065A 5



AC-Tracer



Leitungs-Suchgeräte-Set mit Sender und Empfänger

- Berührungsloses Suchen des Sendesignals durch den Empfänger
- Schnelle Ermittlung zusammenhängender Stromkreise im laufenden Betrieb.
- Lokalisierung von Leitungen in zusammenhängenden, spannungsführenden Stromkreisen.
- Eingrenzung von Sicherungskreisen in spannungsführenden Installationen.
- Empfänger mit gut hörbarem Signalton zur Lokalisierung von Messobjekten.
- Empfänger mit einstellbarer Empfindlichkeit zur optimalen Feinjustage
- Steckdosenadapter für Prüfung in Gebäudeinstallationen
- E27 Lampenadapter

Empfänger AC-Tracer RECV

Messbereich: 0...5 cm Messtiefe



Inklusive: Sender AC-Tracer TX, Empfänger RECV, EURO-Stecker, UK-Stecker (Großbritannien), E27 Lampenadapter, Batterie, Tragekoffer

ARTIKEL-NR VE

083.050A 5



- Metall-, Balken- und Leitungslokalisierung



StarFinder



Elektronisches Ortungsgerät für spannungsführende Leitungen sowie Wand- und Querbalken im Trockenbau

- Eintastenbedienung zur Umstellung der verschiedenen Messmodi
- Auto-Calibration: Passt das Gerät direkt nach dem Einschalten auf verschiedene Untergründe an.
- Akustische und optische Signale zum Finden von Gegenständen.
- Durch die permanente Spannungswarnung wird eine hohe Sicherheit gewährleistet.

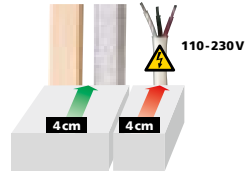

Inklusive: StarFinder, Batterie

ARTIKEL-NR	VE
080.969A	5



StarFinder Plus



Elektronisches Ortungsgerät für spannungsführende Leitungen sowie Wand- und Querbalken im Trockenbau

- Produktausführung wie StarFinder
- Durch die Bedienungsführung auf dem LC-Display kann das Gerät einfach und sicher angewendet werden.
- Beleuchtetes Display

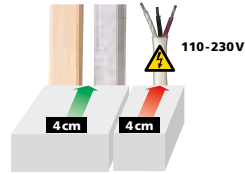

Inklusive: StarFinder Plus, Batterie

ARTIKEL-NR	VE
080.972A	5



StarSensor 50



Elektronisches Ortungsgerät für spannungsführende Leitungen sowie Wand- und Querbalken im Trockenbau

- Geeignet zur Balken- und Metallortung
- Eintastenbedienung zur Umstellung der verschiedenen Messmodi
- Keine Kalibrierung erforderlich
- Hohe Genauigkeit durch 5 Sensoren
- Simultane Detektion von Mitte und Kanten des Objektes
- Gut sichtbare LED-Anzeige signalisiert das Auffinden des Objektes
- Permanent eingeschalteter Deep Scan
- Durch die permanente Spannungswarnung wird eine hohe Sicherheit gewährleistet.
- Stabiles, ergonomisches Gehäuse

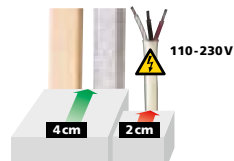

Inklusive: StarSensor 50, Batterien

ARTIKEL-NR	VE
080.976A	5



StarSensor 150



Elektronisches Ortungsgerät für spannungsführende Leitungen sowie Wand- und Querbalken im Trockenbau

- Geeignet zur Balken- und Metallortung
- Eintastenbedienung zur Umstellung der verschiedenen Messmodi
- Keine Kalibrierung erforderlich
- Optimale Genauigkeit durch 9 Sensoren
- Identifikation von Einzel- und Doppelbeplankung
- Simultane Detektion von Mitte und Kanten des Objektes
- Gut sichtbare LED-Anzeige signalisiert das Auffinden des Objektes
- Permanent eingeschalteter Deep Scan
- Durch die permanente Spannungswarnung wird eine hohe Sicherheit gewährleistet.
- Stabiles, ergonomisches Gehäuse

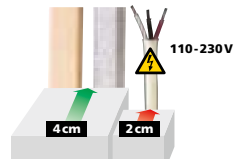

Inklusive: StarSensor 150, Batterien

ARTIKEL-NR	VE
080.977A	5



ELEKTRONISCHE ORTUNGSGERÄTE

CombiFinder Plus



Elektronisches Ortungsgerät für Metall und spannungsführende Leitungen

- Das Gerät ermöglicht die Suche nach Metallen, wie Bewehrungsseisen, Heizungsrohren und Wasserleitungen.
- Eintastenbedienung zur Umstellung der verschiedenen Messmodi
- Durch die Bedienung auf dem LC-Display kann das Gerät einfach und sicher angewendet werden.
- Auto-Calibration: Passt das Gerät direkt nach dem Einschalten auf verschiedene Untergründe an.
- Auto-Cal Plus: Ermöglicht einfaches Eingrenzen von Messobjekten im Metal-Scan-Modus.
- Akustische und optische Signale zum Finden von Gegenständen
- Durch die permanente Spannungswarnung wird eine hohe Sicherheit gewährleistet.
- Beleuchtetes Display

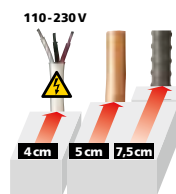

Inklusive: CombiFinder Plus, Batterie

ARTIKEL-NR	VE
080.955A	5



MultiFinder Plus



Universelles Ortungsgerät für Holz, Metall, Kupfer, Eisen und spannungsführende Leitungen

- Eintastenbedienung zur Umstellung der verschiedenen Messmodi
- Durch die Bedienung auf dem LC-Display kann das Gerät einfach und sicher angewendet werden.
- Auto-Calibration: Passt das Gerät direkt nach dem Einschalten auf verschiedene Untergründe an.
- Auto-Cal Plus: Ermöglicht einfaches Eingrenzen von Messobjekten im Metal-Scan-Modus.
- Akustische und optische Signale zum Finden von Gegenständen.
- Durch die permanente Spannungswarnung wird eine hohe Sicherheit gewährleistet.
- Besonderheit: Im Metallmodus werden auch nicht spannungsführende Leitungen unter Putz gefunden.
- Beleuchtetes Display

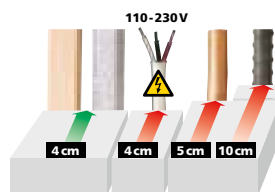

Inklusive: MultiFinder Plus, Batterie

ARTIKEL-NR	VE
080.965A	5



Professionelle Technik



Passt das Gerät direkt nach dem Einschalten auf verschiedene Untergründe an.



Ermöglicht einfaches Eingrenzen von Messobjekten im Metal-Scan-Modus.



Einschalten und Metall- sowie Balkenortung direkt starten.

- Digitale Wasserwaagen
- Winkelmesser

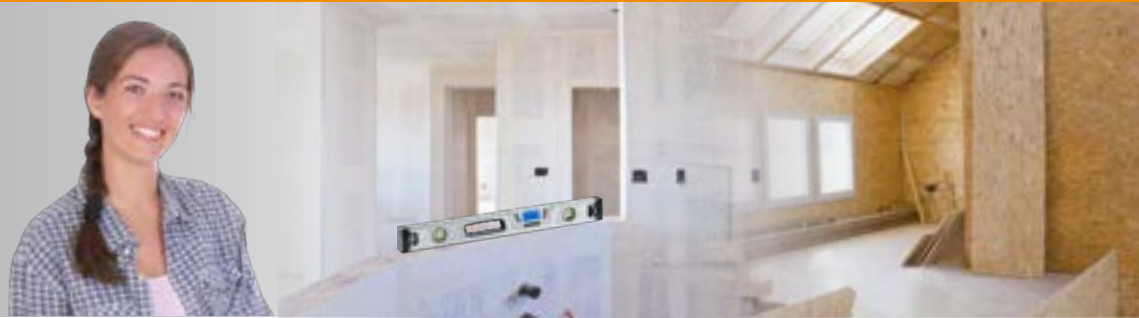

DigiLevel Plus

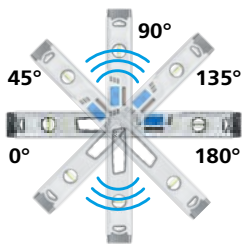

Digitale Elektronik-Wasserwaagen – präzise und bedienerfreundlich

- Bei 0°, 45°, 90°, 135° und 180° wird ein akustisches Signal wiedergegeben, das das Ausrichten von Gegenständen erleichtert.
- Der Referenzmodus ermöglicht das Übertragen von Winkeln.
- Das beleuchtete Flip-Display dreht sich bei Über-Kopf-Messungen automatisch.
- Kalibrierungsfunktion zur re-Kalibrierung des Sensors und Erhöhung der Messsicherheit
- Starke Haftmagnete, gefräste Messflächen, zusätzliche Vertikal- und Horizontal-Libelle
- Hold-Funktion

DigiLevel Plus 25 / 40 / 60
Länge 25 / 40 / 60 cm



Winkelanzeige:	360° (4 x 90°)
Genauigkeit elektronische Messung:	± 0,1° bei 0°... 1° ± 0,1° bei 89°...90° ± 0,2° bei 1°...89°
Libellengenauigkeit:	± 1 mm/m



Umschaltbare Einheiten:
° Grad, %, mm/m

Inklusive: DigiLevel Plus, Transporttasche, Batterien

ARTIKEL-NR	VE	Barcode
25 cm 081.249A	2	4 021563 699315
40 cm 081.250A	2	4 021563 690664
60 cm 081.251A	2	4 021563 690671

MasterLevel Box



Handlicher digitaler Neigungsmesser

- Der Referenzmodus ermöglicht das Übertragen von Winkeln.
- Das beleuchtete Flip-Display dreht sich bei Über-Kopf-Messungen automatisch.
- Kalibrierungsfunktion zur re-Kalibrierung des Sensors und Erhöhung der Messsicherheit
- Starke Haftmagnete
- Hold-Funktion
- Kompakt im Mini-Format

Winkelanzeige:	360° (4 x 90°)
Genauigkeit elektronische Messung:	± 0,2° bei 0°...90°

Inklusive: MasterLevel Box, Transporttasche, Batterie

ARTIKEL-NR	VE	Barcode
081.260A	5	4 021563 700226

ENTFERNUNGSMESSER

- Laser-Entfernungsmesser
- Roll-Entfernungsmesser



DistanceCheck



Laser-Entfernungsmesser – einfache Bedienung

- Messbereich innen 0,05 bis 30 m*
- Messgenauigkeit ± 2 mm (typisch)*
- Die Flächen- und Volumenfunktion erlaubt das Erfassen von Raumgrößen z.B. zur Kalkulation von Materialmengen
- Min./max.-Dauermessung
- Beleuchtetes Flip-Display dreht um 180°
- Beleuchtetes 4-zeiliges VTN-Display
- Pin für Messungen aus der Ecke

* Bereichsspezifische Messbereiche und Genauigkeiten siehe Bedienungsanleitung

Inklusive: DistanceCheck, Batterien

ARTIKEL-NR	VE
080.810A	5



LaserRange-Master i3



Laser-Entfernungsmesser – einfache Bedienung

- Messbereich innen 0,3 bis 30 m*
- Messgenauigkeit ± 2 mm (typisch)*
- Die Flächen- und Volumenfunktion erlaubt das Erfassen von Raumgrößen z.B. zur Kalkulation von Materialmengen
- Min./max.-Dauermessung
- Beleuchtetes 2-zeiliges VTN-Display
- Stabiles, ergonomisches Gehäuse

* Bereichsspezifische Messbereiche und Genauigkeiten siehe Bedienungsanleitung

Inklusive: LaserRange-Master i3, Transporttasche, Batterien

ARTIKEL-NR	VE
080.830A	5

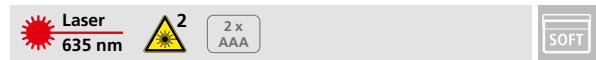

LaserRange-Master Gi4

HIGH VISIBILITY



Laser-Entfernungsmesser mit grüner Lasertechnologie

- Messbereich innen 0,3 bis 40 m*
- Messgenauigkeit ± 2 mm (typisch)*
- Die Flächen- und Volumenfunktion erlaubt das Erfassen von Raumgrößen z.B. zur Kalkulation von Materialmengen
- Min./max.-Dauermessung
- Beleuchtetes 2-zeiliges VTN-Display
- Stabiles, ergonomisches Gehäuse

* Bereichsspezifische Messbereiche und Genauigkeiten siehe Bedienungsanleitung

*** Ca. 6x heller als ein typischer, roter Laser mit 630 - 660 nm

Inklusive: LaserRange-Master Gi4, Transporttasche, Batterien

ARTIKEL-NR	VE
080.833A	5

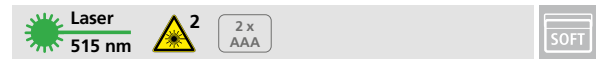

LaserRange-Master i5



Laser-Entfernungsmesser mit Winkelfunktion

- Messbereich innen 0,05 bis 50 m*
- Messgenauigkeit $\pm 1,5$ mm (typisch)*
- Die Flächen- und Volumenfunktion erlaubt das Erfassen von Raumgrößen z.B. zur Kalkulation von Materialmengen
- Winkelfunktion 1 + 2 + 3**, min./max.-Dauermessung
- Digitale Libelle zur Ausrichtung des Messgerätes
- Kalibrierung des Tilt-Sensors
- 360° Neigungssensor zur Bestimmung der horizontalen und vertikalen Distanz
- Beleuchtetes 4-zeiliges Farb-LC-Display
- Stabiles, ergonomisches Gehäuse

* Bereichsspezifische Messbereiche und Genauigkeiten siehe Bedienungsanleitung

** In Verbindung mit 360° Neigungssensor

Inklusive: LaserRange-Master i5, Transporttasche, Batterien

ARTIKEL-NR	VE
080.835A	5



LaserRange-Master T2

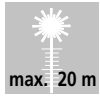
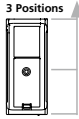

Laser-Entfernungsmesser mit Winkelfunktion

- Messbereich innen 0,2 bis 20 m*
- Messgenauigkeit ± 2 mm (typisch)*
- Dauermessung
- 1/4" Gewindeanschluss
- Beleuchtetes 3-zeiliges Farb-LC-Display
- Stabiles, ergonomisches Gehäuse

* Bereichsspezifische Messbereiche und Genauigkeiten siehe Bedienungsanleitung

Inklusive: LaserRange-Master T2, Transporttasche, Batterien



Elektronisches Abblendsystem –
3x schnellere Messung als herkömmliche Geräte

ARTIKEL-NR VE

080.820A 5



LaserRange-Master T3

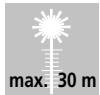

Laser-Entfernungsmesser mit Winkelfunktion

- Produktausführung wie LaserRange-Master T2
- Messbereich innen 0,2 bis 30 m*
- Die Flächen- und Volumenfunktion erlaubt das Erfassen von Raumgrößen z.B. zur Kalkulation von Materialmengen
- Pythagoras 1 + 2, Winkelfunktion 1 + 2**
- 360° Neigungssensor zur Bestimmung der horizontalen und vertikalen Distanz
- Beleuchtetes 3-zeiliges Farb-LC-Display mit Touchfunktion

* Bereichsspezifische Messbereiche und Genauigkeiten siehe Bedienungsanleitung

** In Verbindung mit 360° Neigungssensor

Inklusive: LaserRange-Master T3, Transporttasche, Batterien



Touchdisplay

ARTIKEL-NR VE

080.840A 5



LaserRange-Master T4 Pro

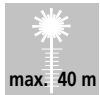

Laser-Entfernungsmesser mit Digital Connection Schnittstelle und Winkelfunktion

- Produktausführung wie LaserRange-Master T3
- Messbereich innen 0,2 bis 40 m*
- Digital Connection Schnittstelle zur Übertragung der Messdaten

* Bereichsspezifische Messbereiche und Genauigkeiten siehe Bedienungsanleitung

Inklusive: LaserRange-Master T4 Pro, Transporttasche, Batterien



Touchdisplay

ARTIKEL-NR VE

080.850A 5



Gratis – MeasureNote App
Mess- und Dokumentationssoftware

Messwerte intelligent verwalten – Multifunktionale App für Laserliner Messtechnik mit Digital Connection. Zum Dokumentieren und Archivieren vor Ort.

9,538 m²
Fläche

Datenverwaltung einfach gemacht.
Digital Connection-Schnittstelle zur schnellen Übertragung der Messdaten.

LaserRange-Master T7

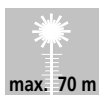
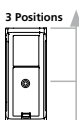

Laser-Entfernungsmesser mit Winkelfunktion

- Messbereich innen 0,2 bis 70 m*
- Messgenauigkeit ± 2 mm (typisch)*
- Die Flächen- und Volumenfunktion erlaubt das Erfassen von Raumgrößen z.B. zur Kalkulation von Materialmengen
- Pythagoras 1 + 2 + 3, Addition / Subtraktion, min./max.-Dauermessung
- Beleuchtetes 3-zeiliges Farb-LC-Display mit Touchfunktion
- Stabiles, ergonomisches Gehäuse

* Bereichsspezifische Messbereiche und Genauigkeiten siehe Bedienungsanleitung

Inklusive: LaserRange-Master T7, Transporttasche, Batterien



Touchdisplay

ARTIKEL-NR VE

080.855A 5



ENTFERNUNGSMESSER

DistanceMaster Compact

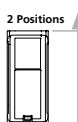

Laser-Entfernungsmesser – robust durch Schutzgummierung

- Messbereich innen 0,1 bis 25 m*
- Messgenauigkeit ± 2 mm (typisch)*
- Die Flächen- und Volumenfunktion erlaubt das Erfassen von Raumgrößen z.B. zur Kalkulation von Materialmengen
- Min./max.-Dauermessung
- Beleuchtetes 3-zeiliges Farb-LC-Display
- Stabiles, ergonomisches Gehäuse

* Bereichsspezifische Messbereiche und Genauigkeiten siehe Bedienungsanleitung

Inklusive: DistanceMaster Compact, Transporttasche, Batterien

ARTIKEL-NR	VE
080.936A	5



DistanceMaster Compact Plus



Laser-Entfernungsmesser – mit Digital Connection Schnittstelle

- Produktausführung wie DistanceMaster Compact
- Messbereich innen 0,1 bis 40 m*
- Digital Connection-Schnittstelle zur Übertragung der Messdaten

* Bereichsspezifische Messbereiche und Genauigkeiten siehe Bedienungsanleitung

Inklusive: DistanceMaster Compact Plus, Transporttasche, Batterien

ARTIKEL-NR	VE
080.938A	5



RollPilot Mini



Roll-Entfernungsmesser

- Mechanisches Messrad: Entfernungen bis 9.999,9 m
- Addition vorwärts, Subtraktion rückwärts
- Wand-zu-Wand-Funktion: Die kompakte Bauweise ermöglicht direkte Messungen von Wand zu Wand.
- Der bewegliche Zeiger gibt die genaue Start- und Endposition an.
- Einfacher Transport durch den ausziehbaren Teleskopgriff
- Mit einklappbarem Ständer
- Genauigkeit $\pm 0,1\%$
- Messrad mit 0,5 m Umfang

Inklusive: RollPilot Mini

ARTIKEL-NR	VE
075.002A	2



RollPilot S12



Roll-Entfernungsmesser für den Einsatz auf Geraden und in Kurven

- Mechanisches Messrad liefert genaue Messwerte bei Entfernungsmessungen bis 9.999,9 m.
- Großes, leicht lesbares Display mit zusätzlicher Feinskala (1 – 9 cm) ermöglicht genaue Messungen.
- Addition vorwärts, Subtraktion rückwärts
- Der bewegliche Zeiger gibt die genaue Start- und Endposition an.
- Einfacher Transport durch einklappbare Ausführung und Transporttasche.
- Radfest- und Nullstellung direkt am Griff
- Verschleißfreier Kardan-Skalenantrieb
- Genauigkeit $\pm 0,1\%$
- Messrad mit 1 m Umfang



Für den Transport einklappbar

Inklusive: RollPilot S12, Transporttasche

ARTIKEL-NR	VE
075.005A	2



■ Digitale Messschieber



MetricStar



Digitaler Messschieber aus GFK-Kunststoff

- Messbereich 0...150 mm
- Messgenauigkeit $\pm 0,2$ mm
- Zur Außen-, Innen-, Tiefen-, Differenzmessung durch Nullstellung und Stufenmessung
- 5-stelliges LC-Display
- Hold-Funktion

Inklusive: MetricStar, Batterie



ARTIKEL-NR	VE
075.505A	5



4 021563 709977



MetricMaster Plus



Digitaler Messschieber zur präzisen Messung von Längen

- Messbereich 0...150 mm
- Messgenauigkeit $\pm 0,03$ mm
- Zur Außen-, Innen-, Tiefen-, Differenzmessung durch Nullstellung und Stufenmessung
- 5-stelliges LC-Display
- Fixierung des ermittelten Maßes mittels Klemmschraube
- Genauer Schiebemechanismus durch ein Feineinstellrad
- Nullstellung an jeder Position möglich

Inklusive: MetricMaster Plus, Transportbox, Batterie, Schraubendreher



ARTIKEL-NR	VE
075.510A	5



4 021563 706341



UNIVERSELLE LASER

■ Wand- und Bodenlaser



LaserCube



Handlicher Linienlaser für schnelle Ausrichtarbeiten auf dem Boden und an Wänden

- Genauigkeit 1 mm / m
- Saubere Anwendung auf allen Oberflächen – auch mit Pins
- Einfaches Ausrichten durch Libellen – horizontal und vertikal
- Verwendbar als Laser-Wasserwaage
- Erlaubt das Anlegen von schiefen Ebenen
- Kompakt im Mini-Würfel-Gehäuse

Inklusive: LaserCube, Pins, Batterien

ARTIKEL-NR VE

081.108A 5



SuperLine 2D



Linienlaser zum Ausrichten auf allen Oberflächen

- Genauigkeit 1 mm / m
- Saubere Anwendung auf allen Oberflächen – auch mit Pins
- Mit der drehbaren Winkelskala kann das Gerät und der Skalensring getrennt voneinander in beliebige Winkel eingestellt werden.
- Starke Haftmagnete
- Beleuchtete Libelle

Inklusive: SuperLine 2D, Pins, Batterien

ARTIKEL-NR VE

081.110A 5



HandyLaser Compact / Plus



- Kompakte Universal-Laserwasserwaage**
- Vereinigt die Vorteile einer Laserwasserwaage in besonders kompakter Bauweise
 - Befestigung mit Federclips oder starken Haftmagneten
 - Horizontal- und Vertikal-Libelle
 - Libellengenauigkeit 0,5 mm / m

Inklusive: HandyLaser Compact, Justierfüße, Batterien
HandyLaser Plus: mit 90° Strahlteiler

HandyLaser Compact

ARTIKEL-NR VE

025.03.00A 5



HandyLaser Plus

ARTIKEL-NR VE

025.04.00A 5



SuperSquare-Laser 4



90° Linienlaser – Ideal zum Verlegen von Wand- und Bodenfliesen

- Winkelgenauigkeit 0,5 mm / m
- Die 4 gut sichtbaren Laserlinien eignen sich hervorragend zum Ausrichten von Fliesen.
- Vertikales und horizontales Nivelieren an der Wand
- Mit den angebrachten Anlegekanten und der Auflagefläche lassen sich Bodenfliesen einfach positionieren.
- Saubere Anwendung auf allen Oberflächen – auch mit Pins
- Libellen zur Justierung des Gerätes
- Verwendbar als Laser-Wasserwaage

Inklusive: SuperSquare-Laser 4, Pins, Batterien

ARTIKEL-NR VE

081.134A 5



SuperSquare-Laser 2G



Grüner 90° Linienlaser – Ideal zum Verlegen von Wand- und Bodenfliesen

- Winkelgenauigkeit 0,5 mm / m
- 2 extrem helle, grüne Laserlinien: sauber, klar und dadurch gut sichtbar
- Vertikales und horizontales Nivelieren an der Wand
- Mit den angebrachten Anlegekanten und der Auflagefläche lassen sich Bodenfliesen einfach positionieren.
- Saubere Anwendung auf allen Oberflächen – auch mit Pins
- Libellen zur Justierung des Gerätes
- Verwendbar als Laser-Wasserwaage

Inklusive: SuperSquare-Laser 2G, Pins, Batterien

ARTIKEL-NR VE

081.137A 5



■ Kompaktlaser



EasyCross-Laser



Automatischer Kreuzlinien-Laser zur Höhenübertragung und Ausrichtung
 – 3° Selbstnivellierbereich, Genauigkeit 0,5 mm / m
 – Zusätzliche Neigungsfunktion zum Ausrichten von Schrägen
 – Out-Of-Level: Durch optische Signale wird angezeigt, wenn sich das Gerät außerhalb des Nivellierbereichs befindet.

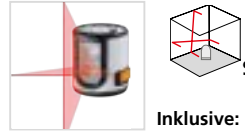

Inklusive: EasyCross-Laser, Batterien

ARTIKEL-NR	VE
081.070A	5



EasyCross-Laser Green Set



Grüner Kreuzlinien-Laser zur Höhenübertragung und Ausrichtung
 – Extrem helles, grünes Laserkreuz vorne ergibt eine hohe Qualität der Linien: sauber, klar und dadurch gut sichtbar.
 – 3° Selbstnivellierbereich, Genauigkeit 0,5 mm / m
 – Zusätzliche Neigungsfunktion zum Ausrichten von Schrägen
 – Out-Of-Level: Durch optische Signale wird angezeigt, wenn sich das Gerät außerhalb des Nivellierbereichs befindet.
 – Mit der höhenverstellbaren Konsole kann das Gerät auf Stativen oder direkt an der Wand befestigt werden.
 – Grüne Lasertechnologie mit 0°C...50°C Temperaturbereich

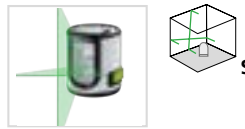

Inklusive: EasyCross-Laser Green, Wand-/Stativhalterung, Batterien

ARTIKEL-NR	VE
081.081A	5



* Ca. 6x heller als ein typischer, roter Laser mit 630 - 660 nm

EasyCross-Laser Work Set



Grüner Kreuzlinien-Laser zur Höhenübertragung und Ausrichtung mit Kurbelstativ VarioStand 45 cm
 – Produktausführung wie EasyCross-Laser Green Set ohne Wand-/Stativhalterung

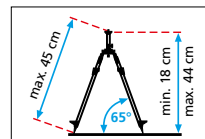

VarioStand 45 cm
 – Produktausführung wie auf Seite 28

Inklusive: EasyCross-Laser Green, VarioStand 45 cm, Batterien

ARTIKEL-NR	VE
081.082A	5



CompactCube-Laser 3



Automatischer Kreuzlinien-Laser mit seitlichem 90°-Laser
 – PowerBright-Laser mit gut sichtbaren Laserlinien
 – Mit 3 Laserlinien: Laserkreuz vorne und seitlichen 90°-Laser
 – 3° Selbstnivellierbereich, Genauigkeit 0,35 mm / m
 – Zusätzliche Neigungsfunktion zum Ausrichten von Schrägen
 – Einzelne schaltbare Laserlinien
 – Out-Of-Level: Durch optische Signale wird angezeigt, wenn sich das Gerät außerhalb des Nivellierbereichs befindet.
 – Kleine, kompakte Bauform – passend für jede Werkzeugkiste

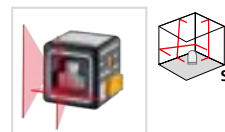

Inklusive: CompactCube-Laser 3, Batterien

ARTIKEL-NR	VE
036.150A	2



KOMPAKTLASER

SmartCross-Laser



Automatischer Kreuzlinien-Laser mit zusätzlicher Neigungsfunktion

- 5° Selbstnivellierbereich, Genauigkeit 0,5 mm / m
- Zusätzliche Neigungsfunktion zum Ausrichten von Schrägen
- Einzel schaltbare Laserlinien
- Out-Of-Level: Durch optische Signale wird angezeigt, wenn sich das Gerät außerhalb des Nivellierbereichs befindet.
- RX-Ready: Mit dem optionalen Laserempfänger RX 30 können die Laserlinien bis 30 m Reichweite erkannt werden - ideal für Außenanwendungen.

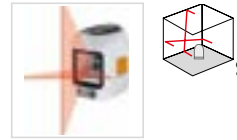

Inklusive: SmartCross-Laser, Batterien

ARTIKEL-NR VE

081.115A 5



4 021563 684533



SmartCross-Laser Set



Automatischer Kreuzlinien-Laser mit universell einsetzbarer Klemmhalterung FlexClamp

- Produktausführung wie SmartCross-Laser

FlexClamp

- Produktausführung wie auf Seite 29

Inklusive: SmartCross-Laser, FlexClamp, Batterien

ARTIKEL-NR VE

081.116A 4



4 021563 694389



SmartCross-Laser Set 150 cm



Automatischer Kreuzlinien-Laser mit Foto-Kompaktstativ 150 cm

- Produktausführung wie SmartCross-Laser

Foto-Kompaktstativ 150 cm

- Kurbelstativ aus Aluminium
- 3-Wege-Stativkopf
- 1/4"-Gewindeadapter

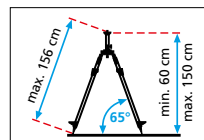

Inklusive: SmartCross-Laser, Foto-Kompaktstativ 150 cm inkl. Transporttasche, Batterien

ARTIKEL-NR VE

081.114A 2



4 021563 687824



SmartVision-Laser Set 270 cm

HIGH VISIBILITY



Grüner Kreuzlinien-Laser mit universell einsetzbarer Klemmhalterung FlexClamp Plus und Teleskop-Stativ TelePod 270 cm

- Extrem helles, grünes Laserkreuz vorne ergibt eine hohe Qualität der Linien: sauber, klar und dadurch gut sichtbar.
- 5° Selbstnivellierbereich, Genauigkeit 0,5 mm / m
- Zusätzliche Neigungsfunktion zum Ausrichten von Schrägen
- Einzel schaltbare Laserlinien
- Out-Of-Level: Durch optische Signale wird angezeigt, wenn sich das Gerät außerhalb des Nivellierbereichs befindet.
- GRX-Ready: Mit dem optionalen Laserempfänger GRX 30 können die Laserlinien bis 30 m Reichweite erkannt werden - ideal für Außenanwendungen.
- Grüne Lasertechnologie mit 0°C...50°C Temperaturbereich



Inklusive: SmartVision-Laser, FlexClamp Plus, TelePod 270 cm inkl. Transporttasche, Batterien

ARTIKEL-NR VE

081.338A 4



4 021563 718474



* Ca. 6x heller als ein typischer, roter Laser mit 630 - 660 nm

CompactCross-Laser Set

NEU



Grüner Kreuzlinien-Laser mit Digital Connection-Schnittstelle

- Extrem helles, grünes Laserkreuz vorne ergibt eine hohe Qualität der Linien: sauber, klar und dadurch gut sichtbar.
- 4° Selbstnivellierbereich, Genauigkeit 0,35 mm / m
- Zusätzliche Neigungsfunktion zum Ausrichten von Schrägen
- Fernsteuerung mit Digital Connection
- Einzel schaltbare Laserlinien
- Mit der höhenverstellbaren Konsole kann das Gerät auf Stativen oder direkt an der Wand befestigt werden.
- GRX-Ready: Mit dem optionalen Laserempfänger GRX 30 können die Laserlinien bis 30 m Reichweite erkannt werden – ideal für Außenanwendungen.
- Grüne Lasertechnologie mit 0°C...50°C Temperaturbereich

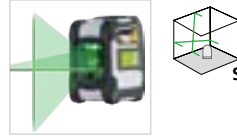

Inklusive: CompactCross-Laser, Wand-/Stativhalterung, Batterien

ARTIKEL-NR	VE
081.146A	5



* Ca. 6x heller als ein typischer, roter Laser mit 630 - 660 nm

CompactCross-Laser Work Set



Grüner Kreuzlinien-Laser mit Kurbelstativ VarioStand 45 cm und Digital Connection-Schnittstelle

- Produktausführung wie CompactCross-Laser Set ohne Wand-/Stativhalterung

VarioStand 45 cm
- Produktausführung wie auf Seite 28

Inklusive: CompactCross-Laser, VarioStand 45 cm, Tragekoffer, Batterien



ARTIKEL-NR	VE
081.144A	5



SuperCross-Laser 2GP Set 150 cm



HIGH VISIBILITY



Grüner Kreuzlinien-Laser mit Kompaktstativ 150 cm

- Extrem helles, grünes Laserkreuz vorne ergibt eine hohe Qualität der Linien: sauber, klar und dadurch gut sichtbar.
- 4° Selbstnivellierbereich, Genauigkeit 0,5 mm / m
- Zusätzlicher Lotlaser oben und unten
- Zusätzliche Neigungsfunktion zum Ausrichten von Schrägen
- Einzel schaltbare Laserlinien
- Out-Of-Level: Durch optische Signale wird angezeigt, wenn sich das Gerät außerhalb des Nivellierbereichs befindet.
- Mit der höhenverstellbaren Konsole kann das Gerät auf Stativen oder direkt an der Wand befestigt werden.
- GRX-Ready: Mit dem optionalen Laserempfänger GRX 30 können die Laserlinien bis 30 m Reichweite erkannt werden – ideal für Außenanwendungen.
- Grüne Lasertechnologie mit 0°C...50°C Temperaturbereich

Kompaktstativ 150 cm
- Kurbelstativ aus Aluminium
- 5/8"-Gewindeadapter

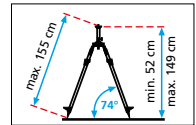
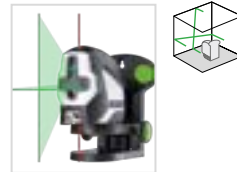

Inklusive: SuperCross-Laser 2GP, Wand-/Stativhalterung, Transporttasche, Kompaktstativ 150 cm inkl. Transporttasche, Batterien



ARTIKEL-NR	VE
081.192A	2



* Ca. 6x heller als ein typischer, roter Laser mit 630 - 660 nm

LINIENLASER

- 360°-Linienlaser
- 3D-Linienlaser
- Laserempfänger



SmartLine-Laser G360



HIGH VISIBILITY



Grüner, automatischer Laser mit horizontalem 360°-Laserkreis

- Die horizontale Laserlinie erzeugt eine geschlossene 360°-Laserlinie, die vertikale Laserlinie ist rechtwinklig dazu ausgerichtet.
- Extrem helles, grünes Laserkreuz vorne ergibt eine hohe Qualität der Linien: sauber, klar und dadurch gut sichtbar.
- 5° Selbstnivellierbereich, Genauigkeit 0,4 mm / m
- Zusätzliche Neigungsfunktion zum Ausrichten von Schrägen
- Einzel schaltbare Laserlinien
- Mit der höhenverstellbaren Konsole kann das Gerät auf Stativen oder direkt an der Wand befestigt werden.
- GRX-Ready: Mit dem optionalen Laserempfänger GRX 30 können die Laserlinien bis 30 m Reichweite erkannt werden - ideal für Außenanwendungen.
- Grüne Lasertechnologie mit 0°C...50°C Temperaturbereich



Inklusive: SmartLine-Laser G360, Wand-/ Stativhalterung, Transporttasche, Batterien

ARTIKEL-NR	VE
081.190A	2



* Ca. 6x heller als ein typischer, roter Laser mit 630 - 660 nm

SmartLine-Laser 360 Set



Inklusive



Automatischer Kreuzlinien-Laser mit Laserempfänger RangeXtender 30 und Kompaktstativ 150 cm

- Die horizontale Laserlinie erzeugt eine geschlossene 360° Laserlinie, die vertikale Laserlinie ist rechtwinklig dazu ausgerichtet.
- 5° Selbstnivellierbereich, Genauigkeit 0,4 mm / m
- Zusätzliche Neigungsfunktion zum Ausrichten von Schrägen
- Einzel schaltbare Laserlinien
- RX-Ready: Mit dem Laserempfänger RX 30 können die Laserlinien bis 30 m Reichweite erkannt werden - ideal für Außenanwendungen.



Inklusive: SmartLine-Laser 360, Transporttasche, RangeXtender 30, Kompaktstativ 150 cm inkl. Transporttasche, Batterien

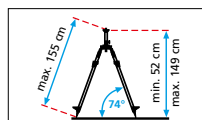

ARTIKEL-NR	VE
081.118B	2



RangeXtender 30
- Produktausführung wie auf Seite 26

Kompaktstativ 150 cm
- Kurbelstativ aus Aluminium
- 5/8"-Gewindeadapter

CompactLine-Laser G360 Set



HIGH VISIBILITY

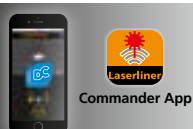

Grüner, automatischer Laser mit horizontalem 360°-Laserkreis, Digital Connection-Schnittstelle und Kompaktstativ 150 cm

- Die horizontale Laserlinie erzeugt eine geschlossene 360° Laserlinie, die vertikale Laserlinie ist rechtwinklig dazu ausgerichtet.
- Extrem helles, grünes Laserkreuz vorne ergibt eine hohe Qualität der Linien: sauber, klar und dadurch gut sichtbar.
- 3° Selbstnivellierbereich, Genauigkeit 0,4 mm / m
- Zusätzliche Neigungsfunktion zum Ausrichten von Schrägen
- Fernsteuerung mit Digital Connection
- Einzel schaltbare Laserlinien
- Effektiver Schutz vor Messfehlern durch Tilt-Funktion
- Mit der höhenverstellbaren Konsole kann das Gerät auf Stativen oder direkt an der Wand befestigt werden.
- GRX-Ready: Mit dem optionalen Laserempfänger GRX 30 können die Laserlinien bis 30 m Reichweite erkannt werden - ideal für Außenanwendungen.
- Grüne Lasertechnologie mit 0°C...50°C Temperaturbereich



Inklusive: CompactLine-Laser G360, Wand-/ Stativhalterung, Transporttasche, Kompaktstativ 150 cm, inkl. Transporttasche, Batterien

Kompaktstativ 150 cm
- Kurbelstativ aus Aluminium
- 5/8"-Gewindeadapter

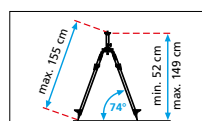

ARTIKEL-NR	VE
036.162A	2



* Ca. 6x heller als ein typischer, roter Laser mit 630 - 660 nm

CompactPlane-Laser 3G Set 150 cm

HIGH VISIBILITY

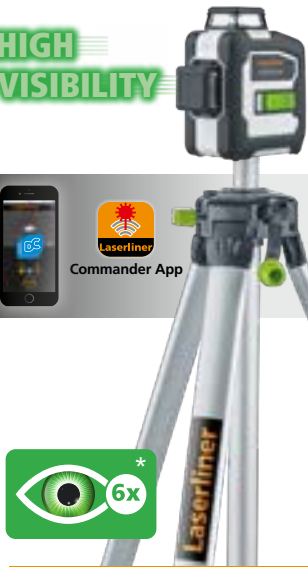

Dreidimensionaler, grüner Laser mit einem horizontalen und zwei vertikalen 360°-Laserkreisen, Digital Connection-Schnittstelle und Kompaktstativ 150 cm

- PowerGreen-Laser mit 3 hellen 360°-Laserkreisen
- Horizontale und vertikale 360°-Laserschnitte mit grüner Lasertechnologie ergeben eine hohe Qualität der Linien: sauber, klar und dadurch gut sichtbar.
- Einfache Lotfunktion durch die Laserkreuz
- 3° Selbstnivellierbereich, Genauigkeit 0,35 mm / m
- Zusätzliche Neigungsfunktion zum Ausrichten von Schrägen
- Fernsteuerung mit Digital Connection
- Einzeln schaltbare Laserlinien
- Effektiver Schutz vor Messfehlern durch Tilt-Funktion
- Out-Of-Level: Durch optische Signale wird angezeigt, wenn sich das Gerät außerhalb des Nivellierbereichs befindet.
- GRX-Ready: Mit dem optionalen Laserempfänger GRX 30 können die Laserlinien bis 30 m Reichweite erkannt werden - ideal für Außenanwendungen.
- Grüne Lasertechnologie mit 0°C...50°C Temperaturbereich

* Ca. 6x heller als ein typischer, roter Laser mit 630 - 660 nm

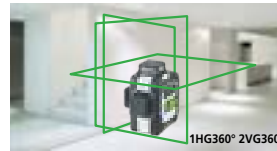

Inklusive: CompactPlane-Laser 3G, Transporttasche, Kompaktstativ 150 cm inkl. Transporttasche, Batterien



Kompaktstativ 150 cm
- Kurbelstativ aus Aluminium
- 5/8"-Gewindeadapter

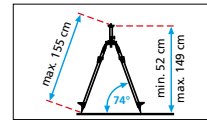

ARTIKEL-NR	VE
036.299A	1



SuperPlane-Laser 3D Plus



Dreidimensionaler Laser mit 3 hellen 360°-Laserkreisen

- PowerBright-Laser mit 3 hellen 360°-Laserkreisen
- Einfache Lotfunktion durch die Laserkreuz
- Optimierte für deckennahes Arbeiten
- 3° Selbstnivellierbereich, Genauigkeit 0,35 mm / m
- Zusätzliche Neigungsfunktion zum Ausrichten von Schrägen
- Einzeln schaltbare Laserlinien
- Halterung zur Befestigung auf Stativen, an Wänden und magnetischen Gegenständen
- Out-Of-Level: Durch optische Signale wird angezeigt, wenn sich das Gerät außerhalb des Nivellierbereichs befindet.
- RX-Ready: Mit dem optionalen Laserempfänger RX 30 können die Laserlinien bis 30 m Reichweite erkannt werden - ideal für Außenanwendungen.

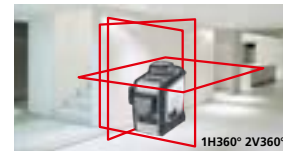

Inklusive: SuperPlane-Laser 3D, Stativhalterung, Lasersichtbrille, Batterien, Tragekoffer

ARTIKEL-NR	VE
081.170A	1



RangeXtender 30



Laserempfänger für alle Linienlaser mit RX-READY Technologie

- Schnelle Ausrichtarbeiten im Nah- und Fernbereich
- Mit RX-READY pulsieren die Laserlinien mit einer hohen Frequenz. Der RangeXtender 30 erkennt durch dieses Pulsieren die Laserlinien bis max. 30 m Entfernung.
- Mit der Universalhalterung kann das Gerät an Messlatten befestigt werden.
- Integrierter Kopfmagnet

Nicht für grüne Laser geeignet.

Inklusive: Universalhalterung, Batterie

ARTIKEL-NR	VE
033.25A	5



RangeXtender G30



Laserempfänger für alle Linienlaser mit GRX-READY Technologie

- Produktausführung wie RangeXtender 30
- Mit GRX-READY pulsieren die Laserlinien mit einer hohen Frequenz. Der RangeXtender G30 erkennt durch dieses Pulsieren die Laserlinien bis max. 30 m Entfernung.

Nicht für rote Laser geeignet.

Inklusive: Universalhalterung, Batterie

ARTIKEL-NR	VE
033.26A	5

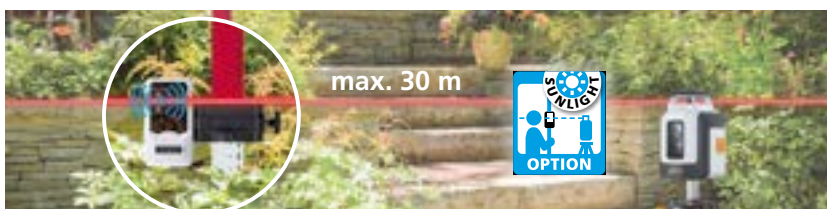

Laserempfänger - ideal für Außenanwendungen

Mit der RX- und GRX-READY-Technologie können Linienlaser auch bei ungünstigen Lichtverhältnissen verwendet werden.

HYBRID- UND ROTATIONSLASER

■ Sets für mittlere Reichweiten



Duraplane 360 Set 175 cm



Robuster, horizontaler 360°-Linienlaser mit Anti-Drift-System, Laserempfänger RangeXtender 60, Kompaktstativ 175 cm und Teleskop-Nivellierlatte 3 m

- Die horizontale Laserlinie erzeugt einen extrem hellen geschlossenen 360° Laserkreis mit 2 Helligkeitsstufen
- Optimiert für deckennahes Arbeiten
- 3,5° Selbstnivellierbereich, Genauigkeit 0,2 mm / m
- Zusätzliche Neigungsfunktion zum Ausrichten von Schrägen
- Ideal zur Befestigung an Trockenbauprofilen
- Lange Betriebsdauer durch leistungsstarken Lithium-Ionen-Akku
- Netz-/Ladegerät für Dauerbetrieb

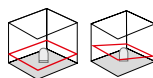
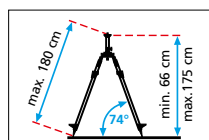

+ KOMPLETT IM SETKOFFER

RangeXtender 60

- Laserempfänger mit RX-READY Technologie
- Erkennt durch das Pulsieren die Laserlinien bis max. 60 m Entfernung.

Kompaktstativ 175 cm

- Kurbelstativ aus Aluminium
- 5/8"-Gewindeadapter

Teleskop-Nivellierlatte 3 m

- Gut ablesbare, hochstabile Nivellierlatte für den Einsatz auch unter extremen Bedingungen

Inklusive: Duraplane 360, RangeXtender 60, Universalhalterung, Li-Ion Akkupack, Netz-/Ladegerät inkl. internat. Adapter, Kompaktstativ 175 cm, 5/8"-Gewindeadapter, Teleskop-Nivellierlatte 3 m, Tragekoffer

ARTIKEL-NR VE

052.500A 1



4 021563 709328



Laser 635 nm
2
PowerReady LASER
ADS Tilt
AUTOMATIC LEVEL
lock
360° LASER
RX READY
mag
5/8"
IP 54
Li-Ion Battery
RECHARGE
HARD

2 IN 1 HYBRID LASER

Hybridlaser Duraplane 360 Neue Generation

Kombination von Rotations- und Linien-Laserfunktion Anwendungsbereiche für innen und außen.

- Laser Booster: verdoppeln der Sichtbarkeit ohne Empfänger
- ADS-Tilt verhindert Fehlmessungen der Referenzhöhe bei Erschütterungen
- Mit Batteriestatus-Anzeige



ø max. 120 m

Empfängermodus

Einsatz der 360°-Laserlinie im Außenbereich mit RX-Technologie. Laserlinie wird mit Laserempfänger auf lange Entfernung erkannt. Arbeitsbereich max. 120 m



Ohne Empfängermodus

Sichtbarkeit wird konstant heller für ungünstige Lichtverhältnisse z.B. im Innenausbau

BeamControl-Master 120 Set



Rotationslaser mit Laserempfänger SensoCommander 120, Alu-Leichtstativ 165 cm und Flexi-Messlatte Plus

- Genauigkeit 0,2 mm / m
- Laser-Modi: Punkt-, Scan-, Rotations- und Handempfängermodus
- Alle Funktionen können fernbedient werden.

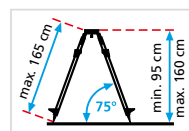

SensoCommander 120

- Reichweite Laserempfänger bis 120 m Radius

Alu-Leichtstativ 165 cm

- Mit gefräster Auflagefläche und Schnellarretierung
- 5/8"-Gewindeadapter, robuste Stahlfüße

Flexi-Messlatte Plus

- Zum Messen von Bodenhöhen
- Inklusive FlexiSlider

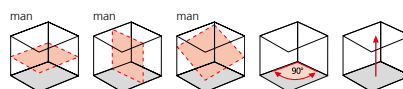

Inklusive: BeamControl-Master, Transporttasche, SensoCommander 120, Universalhalterung, Alu-Leichtstativ 165 cm, Flexi-Messlatte Plus, Batterien

ARTIKEL-NR VE

026.04.00A 1



4 021563 665181



Laser 635 nm
2
BeamControl
5/8"
4x AA
SOFT

- Stativ
- Befestigungen
- Gasfüllstandsmesser



FixPod 155 cm



Fotostativ

- 1/4"-Gewindeadapter
- 3-Wege-Stativkopf
- Kurbelhub (30 cm), mehrfach ausziehbare Stativbeine
- Gummi-Stahlspitzen für verschiedene Untergründe

Für alle Lasermessgeräte mit 1/4"-Gewinde.

Inklusive: Transporttasche

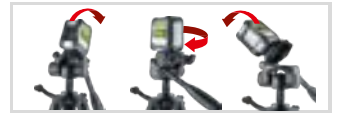

ARTIKEL-NR	VE
090.132A	6



VarioStand 45 cm



Kurbelstativ 45 cm

- Handliches Kurbelstativ für bodennahe Anwendungen
- 1/4"-Gewindeadapter

ARTIKEL-NR	VE
080.22A	4



VarioStand L 120 cm

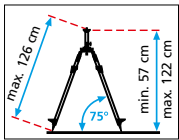

Variabes Kurbelstativ mit Wechseladapter

- Mit Wechseladapter zur Fixierung von Geräten mit 1/4"- und 5/8"-Gewinde
- Anpassung an verschiedene Untergründe durch spezielle Kombinationsspitzen (Gummi-Stahlspitzen)
- Kurbelhub und ausziehbare Stativbeine

Inklusive: 1/4"- und 5/8"-Gewindeadapter



ARTIKEL-NR	VE
080.29A	1



VarioStand L 180 cm

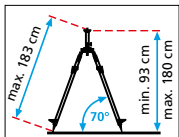

Hochwertiges Stativ aus Aluminium

- Mit Wechseladapter zur Fixierung von Geräten mit 1/4"- und 5/8"-Gewinde
- Anpassung an verschiedene Untergründe durch spezielle Kombinationsspitzen (Gummi-Stahlspitzen)
- Ausziehbare Stativbeine

Inklusive: 1/4"- und 5/8"-Gewindeadapter



ARTIKEL-NR	VE
080.27A	1



TelePod 270 cm



Hochwertiges Teleskop-Stativ aus Aluminium, ideal für schnelles Wechseln verschiedener Arbeitspositionen

- 1/4"-Gewindeadapter
- Das Stativ wird zwischen Boden und Decke geklemmt und das Laser-Messgerät ist im Handumdrehen in der richtigen Höhe einsatzbereit.
- 4-teilig zum einfachen Transport
- Ca. 270 cm hoch

Inklusive: Klemmhalterung, Transporttasche

ARTIKEL-NR	VE
090.140A	4



TelePod Plus 330 cm



Hochwertiges Teleskop-Stativ aus Aluminium, ideal für schnelles Wechseln verschiedener Arbeitspositionen

- Produktausführung wie TelePod 270 cm
- Klemmhalterung mit Feinjustierung
- 5-teilig zum einfachen Transport
- Ca. 330 cm hoch

Inklusive: Klemmhalterung, Transporttasche

ARTIKEL-NR	VE
090.122A	4



FlexPod / FlexClamp



FlexPod: Flexibel einsetzbares Ministativ

- Einfaches Verstellen von Höhe und Position des Messgerätes
- Mit Klettverschluss zur Befestigung an Wellen, Profilen und Dachlatten
- Stativfüße mit rutschfesten Gummikappen
- Ausklappbar

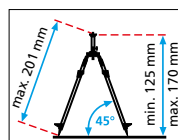

FlexClamp: Universell einsetzbare Klemmhalterung

- Einfach justierbare Klemmhalterung
- Vielseitige Befestigungsmöglichkeiten ohne Beschädigung von Oberflächen
- Einfaches Verstellen von Höhe und Position des Messgerätes

Geeignet für EasyCross-Laser Serie, CompactCube-Laser, SmartCross-Laser, SmartVision-Laser, CompactCross-Laser Serie und CompactLine-Laser.

ARTIKEL-NR	VE
090.131A	5
090.133A	5



FlexHolder



Multifunktionale, magnetische Wandhalterung

- Höhenverstellbar
- 1/4" und 5/8"-Stativanschluss
- Pins und Magnete für verschiedene Untergründe

Für alle Lasermessgeräte mit 1/4"-Gewinde.

ARTIKEL-NR	VE
090.134A	5



SpeedPowerPack



Hochleistungs-Akku-Set

- Für eine längere Betriebsdauer in Kombination mit Lasermessgeräten
- Laden von 1 bis 4 NiMH Akkus
- Umweltschonend und kostensparend
- Mit der REFRESH-Funktion können ältere NiMH Akkus aufgefrischt werden
- Anzeige des Ladezustands über LC-Display

Ladezeit

Typ AA, 2700mAh:	140 Min.	Typ AA, 1500mAh:	75 Min.
Typ AA, 2000mAh:	100 Min.	Typ AAA, 800mAh:	80 Min.

Inklusive: SpeedPowerPack, Netz-/Ladegerät inkl. internat. Adapter, Akkus

ARTIKEL-NR	VE
039.901A	1



LaserSight rot / grün



Lasersichtbrille für rote und grüne Laser

- Optimale Sichtbarkeit der Laserstrahlen auf Distanz

ARTIKEL-NR	
020.70A	rot



020.71A	grün
---------	------



GasCheck



Messgerät zur Erkennung des Füllstandes in Flüssiggasflaschen (LPG) aus Stahl (5 kg / 11 kg)

- Optisches Signal zur Anzeige des Füllstandes
- AutoShut Off-Funktion
- Anwendungsgebiete: z.B. beim Grillen, für Heizstrahler oder zum Schweißen von Bitumenbahnen

Durchmesser Stahlzylinder: 200...350 mm

Inklusive: GasCheck, Batterie

ARTIKEL-NR	VE
082.163A	5



Gas-Vorrat frühzeitig checken!

Für Flüssiggasflaschen (LPG) aus Stahl (5 kg / 11 kg)

- Kein aufwendiges Ausbauen und Wiegen nötig
- Optisches Signal zur Anzeige des Füllstandes
- Schnelle, gefahrlose Messung



- Displays
- Produktpräsentation
- Digitale Shop-Planung



Displays

Verkaufs-/Aktionsdisplay für den Thekenbereich

Display 1

- Für Blisterkarten in den Größen 1/2 (1.1) oder 1/3 (1.2)
- Bis zu 12 Produkte bestückbar
- Größe: 43 x 54 x 43,5 cm (B x H x T)

Display 2

- Für Blisterkarten in den Größen 1/3, kurz
- Bis zu 10 Produkte bestückbar
- Größe: 28 x 41,5 x 38,5 cm (B x H x T)



	ARTIKEL-NR	VE
Display 1.1	020.80.8-25	1
Display 1.2	020.80.86	1
Display 2	020.80.8-79	1

Pro Strip / Top Grid

Pro Strip Sonderplatzierung

- Einseitig bestückbar
- Inklusive 4 Haken
- Größe: 10 x 110 x 12 cm (B x H x T)

Top Grid 1 + 2 Sonderplatzierung

- Einseitig bestückbar
- Größe 1: 40,5 x 115,5 cm (B x H)
- Größe 2: 65,5 x 115,5 cm (B x H)
- Haken auf Anfrage

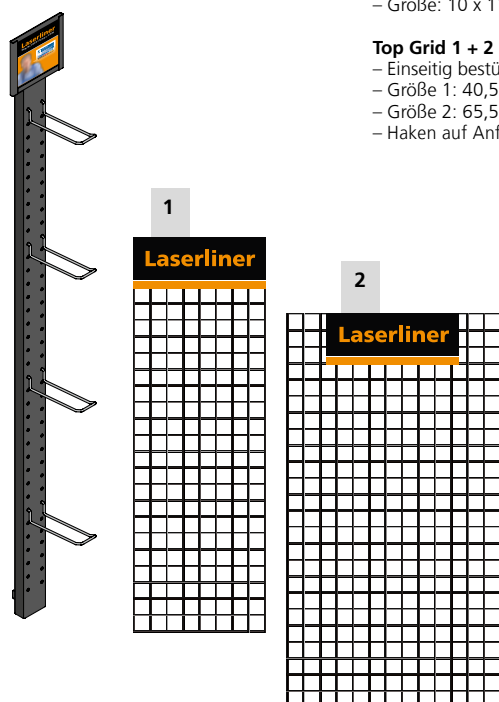

	ARTIKEL-NR	VE
Pro Strip	020.81.81-1	1
Top Grid 1	020.81.40-2	1
Top Grid 2	020.81.40-4	1

Digitale Shop-Planung

Produktpräsentation

- Individuelle und schnelle 3D-Visualisierung der Regalplanung mit Warenpräsentation
- Optimale Einbindung in die Verkaufsräume
- Für Verkaufswände 100 / 125 cm, Seitenbehänge, Laserliner CompactShop und ProShop Tower
- Auf Anfrage



ProShop Tower
freistehendes
Verkaufsdisplay
55 x 194 x 69 cm
(B x H x T)



Top Grid
Seitenbehäng
40,5 (65,5) x 115,5 cm
(B x H)



CompactShop
Modulares Shopsystem

Vielseitige Aufbaumöglichkeiten der Regalmodule ermöglichen die Anpassung der Verkaufsflächen.

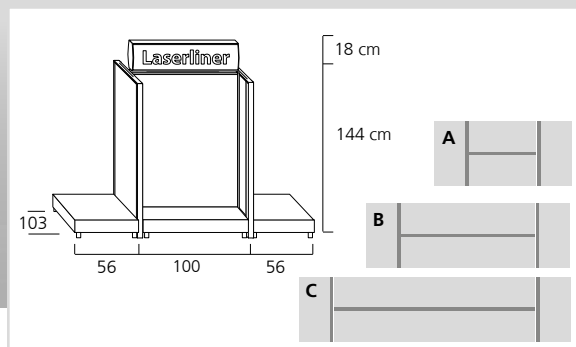



Auf Geräte beträgt die Garantiezeit
4 Jahre ab Kaufdatum.
Ausgenommen sind Akkus
und Zubehör.

Weitere Informationen unter
www.laserliner.com/garantie



UMAREX GmbH & Co. KG
– Laserliner –
Donnerfeld 2
59757 Arnsberg, Germany

info@laserliner.com
www.laserliner.com

**LASERLINER
SCHWEIZ AG / SERVICE**

St. Gallerstrasse 49
9100 Herisau

Tel +41 71 250 38 00
Fax +41 71 250 38 01

info@laserliner.ch
www.laserliner.ch

Gültig ab 01.01.2023. Mit diesem Einzelhandelsprogramm verlieren alle bisherigen Einzelhandelsprogramme ihre Gültigkeit, des Weiteren gelten unsere allgemeinen Lieferungs- und Zahlungsbedingungen. Diese Angebote sind für Industrie, Handel, Handwerk und Gewerbe bestimmt.

Änderungen in Farbe, Design, Setkombinationen und Produktabbildungen, sowie technische Verbesserungen vorbehalten. Alle Angaben ohne Gewähr.

Bildarchive: UMAREX Laserliner - istockphoto - shutterstock - Adobe Stock

23W12